



En

Fr

Es

DESKTOP AUDIO SYSTEM
SYSTEME AUDIO DESKTOP



TSX-B141

OWNER'S MANUAL
MODE D'EMPLOI
MANUAL DE INSTRUCCIONES



UV

IMPORTANT SAFETY INSTRUCTIONS

	CAUTION RISK OF ELECTRIC SHOCK DO NOT OPEN	
---	---	---

CAUTION: TO REDUCE THE RISK OF ELECTRIC SHOCK, DO NOT REMOVE COVER (OR BACK). NO USER-SERVICEABLE PARTS INSIDE. REFER SERVICING TO QUALIFIED SERVICE PERSONNEL.

• Explanation of Graphical Symbols



The lightning flash with arrowhead symbol, within an equilateral triangle, is intended to alert you to the presence of uninsulated “dangerous voltage” within the product’s enclosure that may be of sufficient magnitude to constitute a risk of electric shock to persons.



The exclamation point within an equilateral triangle is intended to alert you to the presence of important operating and maintenance (servicing) instructions in the literature accompanying the appliance.

IMPORTANT

Please record the serial number of this unit in the space below.

MODEL:

Serial No.:

The serial number is located on the rear of the unit. Retain this Owner’s Manual in a safe place for future reference.

- 1 Read these instructions.
- 2 Keep these instructions.
- 3 Heed all warnings.
- 4 Follow all instructions.
- 5 Do not use this apparatus near water.
- 6 Clean only with dry cloth.
- 7 Do not block any ventilation openings. Install in accordance with the manufacturer’s instructions.
- 8 Do not install near any heat sources such as radiators, heat registers, stoves, or other apparatus (including amplifiers) that produce heat.
- 9 Do not defeat the safety purpose of the polarized or grounding-type plug. A polarized plug has two blades with one wider than the other. A grounding type plug has two blades and a third grounding prong. The wide blade or the third prong are provided for your safety. If the provided plug does not fit into your outlet, consult an electrician for replacement of the obsolete outlet.
- 10 Protect the power cord from being walked on or pinched particularly at plugs, convenience receptacles, and the point where they exit from the apparatus.
- 11 Only use attachments/accessories specified by the manufacturer.
- 12 Use only with the cart, stand, tripod, bracket, or table specified by the manufacturer, or sold with the apparatus. When a cart is used, use caution when moving the cart/apparatus combination to avoid injury from tip-over.
- 13 Unplug this apparatus during lightning storms or when unused for long periods of time.
- 14 Refer all servicing to qualified service personnel. Servicing is required when the apparatus has been damaged in any way, such as power-supply cord or plug is damaged, liquid has been spilled or objects have fallen into the apparatus, the apparatus has been exposed to rain or moisture, does not operate normally, or has been dropped.



We Want You Listening For A Lifetime



Yamaha and the Electronic Industries Association’s Consumer Electronics Group want you to get the most out of your equipment by playing it at a safe level. One that lets the sound come through loud and clear without annoying blaring or distortion – and, most importantly, without affecting your sensitive hearing. Since hearing damage from loud sounds is often undetectable until it is too late, Yamaha and the Electronic Industries Association’s Consumer Electronics Group recommend you to avoid prolonged exposure from excessive volume levels.

FCC INFORMATION (for US customers)

1 **IMPORTANT NOTICE: DO NOT MODIFY THIS UNIT!**

This product, when installed as indicated in the instructions contained in this manual, meets FCC requirements. Modifications not expressly approved by Yamaha may void your authority, granted by the FCC, to use the product.

2 **IMPORTANT:** When connecting this product to accessories and/or another product use only high quality shielded cables. Cable/s supplied with this product **MUST** be used. Follow all installation instructions. Failure to follow instructions could void your FCC authorization to use this product in the USA.

3 **NOTE:** This product has been tested and found to comply with the requirements listed in FCC Regulations, Part 15 for Class "B" digital devices. Compliance with these requirements provides a reasonable level of assurance that your use of this product in a residential environment will not result in harmful interference with other electronic devices. This equipment generates/uses radio frequencies and, if not installed and used according to the instructions found in the users manual, may cause interference harmful to the operation of other electronic devices.

Compliance with FCC regulations does not guarantee that interference will not occur in all installations. If this product is found to be the source of interference, which can be determined by turning the unit "OFF" and "ON", please try to eliminate the problem by using one of the following measures:

Relocate either this product or the device that is being affected by the interference.

Utilize power outlets that are on different branch (circuit breaker or fuse) circuits or install AC line filter/s.

In the case of radio or TV interference, relocate/reorient the antenna. If the antenna lead-in is 300 ohm ribbon lead, change the lead-in to coaxial type cable.

If these corrective measures do not produce satisfactory results, please contact the local retailer authorized to distribute this type of product. If you can not locate the appropriate retailer, please contact Yamaha Corporation of America A/V Division, 6660 Orangethorpe Ave., Buena Park, CA 90620.

The above statements apply **ONLY** to those products distributed by Yamaha Corporation of America or its subsidiaries.

This device complies with Part 15 of the FCC Rules and RSSGen of IC Rules.

Operation is subject to the following two conditions: 1) this device may not cause harmful interference, and 2) this device must accept any interference received including interference that may cause undesired operation.

NOTICE

This equipment has been tested and found to comply with the limits for a Class B digital device, pursuant to part 15 of the FCC Rules. These limits are designed to provide reasonable protection against harmful interference in a residential installation.

This equipment generates, uses and can radiate radio frequency energy and, if not installed and used in accordance with the instructions, may cause harmful interference to radio communications. However, there is no guarantee that interference will not occur in a particular installation. If this equipment does cause harmful interference to radio or television reception, which can be determined by turning the equipment off and on, the user is encouraged to try to correct the interference by one or more of the following measures:

- Reorient or relocate the receiving antenna.
- Increase the separation between the equipment and receiver.
- Connect the equipment into an outlet on a circuit different from that to which the receiver is connected.
- Consult the dealer or an experienced radio/TV technician for help.

This equipment complies with FCC/IC radiation exposure limits set forth for uncontrolled equipment and meets the FCC radio frequency (RF) Exposure Guidelines and RSS-102 of the IC radio frequency (RF) Exposure rules. This equipment has very low levels of RF energy that it deemed to comply without maximum permissive exposure evaluation (MPE). But it is desirable that it should be installed and operated with at least 20 cm and more between the radiator and person's body.

This transmitter must not be co-located or operated in conjunction with any other antenna or transmitter.

FCC CAUTION

Change or modifications not expressly approved by the party responsible for compliance could void the user's authority to operate the equipment.

FOR CANADIAN CUSTOMERS

To prevent electric shock, match wide blade of plug to wide slot and fully insert.
CAN ICE-3 (B)/NMB-3 (B)

CAUTION: READ THIS BEFORE OPERATING YOUR UNIT.

- 1 To assure the finest performance, please read this manual carefully. Keep it in a safe place for future reference.
- 2 Install this unit in a well ventilated, cool, dry, clean place - away from direct sunlight, heat sources, vibration, dust, moisture and cold. For proper ventilation, allow the following minimum clearances.
Top: 15 cm (6 in)
Rear: 10 cm (4 in)
Sides: 10 cm (4 in)
- 3 Locate this unit away from other electrical appliances, motors, or transformers to avoid humming sounds.
- 4 Do not expose this unit to sudden temperature changes from cold to hot (or vice versa), and do not locate this unit in an environment with high humidity (i.e., a room with a humidifier) to prevent condensation inside this unit, which may cause an electrical shock, fire, damage to this unit, and/or personal injury.
- 5 Avoid installing this unit where foreign object may fall onto this unit and/or this unit may be exposed to liquid dripping or splashing. On the top of this unit, do not place:
 - Other components, as they may cause damage and/or discoloration on the surface of this unit.
 - Burning objects (i.e., candles), as they may cause fire, damage to this unit, and/or personal injury.
 - Containers with liquid in them, as they may fall and liquid may cause electrical shock to the user and/or damage to this unit.
- 6 Do not cover this unit with a newspaper, tablecloth, curtain, etc. in order not to obstruct heat radiation. If the temperature inside this unit rises, it may cause fire, damage to this unit, and/or personal injury.
- 7 Do not plug in this unit to a wall outlet until all connections are complete.
- 8 Do not operate this unit upside-down. It may overheat, possibly causing damage.
- 9 Do not use force on switches, knobs and/or cords.
- 10 When disconnecting the power cable from the wall outlet, grasp the plug; do not pull the cable.
- 11 Do not clean this unit with chemical solvents; this might damage the finish. Use a clean, dry cloth.
- 12 Only voltage specified on this unit must be used. Using this unit with a higher voltage than specified is dangerous and may cause fire, damage to this unit, and/or personal injury. Yamaha will not be held responsible for any damage resulting from use of this unit with a voltage other than specified.
- 13 To prevent damage by lightning, keep the power cable and outdoor antennas disconnected from a wall outlet or this unit during a lightning storm.
- 14 Do not attempt to modify or fix this unit. Contact qualified Yamaha service personnel when any service is needed. The cabinet should never be opened for any reasons.
- 15 When not planning to use this unit for long periods of time (i.e., vacation), disconnect the AC power plug from the wall outlet.
- 16 Be sure to read the "TROUBLESHOOTING" section on common operating errors before concluding that this unit is faulty.
- 17 Before moving this unit, press  to set the unit to off, and disconnect the AC power plug from the wall outlet.
- 18 Condensation will form when the surrounding temperature changes suddenly. Disconnect the power cable from the outlet, then leave this unit alone.
- 19 When using this unit for a long time, this unit may become warm. Turn the unit off, then leave this unit alone for cooling.
- 20 Install this unit near the wall outlet and where the AC power plug can be reached easily.
- 21 The batteries shall not be exposed to excessive heat such as sunshine, fire or the like.
 - Keep the batteries in a location out of reach of children. Batteries can be dangerous if a child were to put in his or her mouth.
 - If the batteries grow old, the effective operation range of the remote control decreases considerably. If this happens, replace the batteries with two new ones as soon as possible.
 - Do not use old batteries together with new ones.
 - Do not use different types of batteries (such as alkaline and manganese batteries) together. Read the packaging carefully as these different types of batteries may have the same shape and color.
 - Exhausted batteries may leak. If the batteries have leaked, dispose of them immediately. Avoid touching the leaked material or letting it come into contact with clothing, etc. Clean the battery compartment thoroughly before installing new batteries.
 - If you plan not to use the unit for a long period of time, remove the batteries from the unit. Otherwise, the batteries will wear out, possibly resulting in a leakage of battery liquid that may damage the unit.
 - Do not throw away batteries with general house waste. Dispose of them correctly in accordance with your local regulations.
- 22 Be sure to use the AC adaptor supplied with this unit. Using an AC adaptor other than the one provided may cause fire or damage to this unit.
- 23 Excessive sound pressure from earphones and headphones can cause hearing loss.

This unit is not disconnected from the AC power source as long as it is connected to the wall outlet, even if this unit itself is turned off by . In this state, this unit is designed to consume a very small quantity of power.

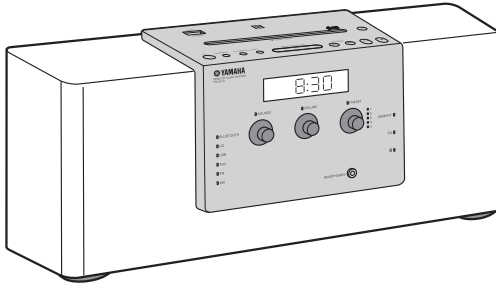

Various music sources that emphasize sound quality

- Play back music on external devices such as audio/data CDs, USB devices (USB flash drives), and those connected via AUX, and tune in to the radio.
- By the *Bluetooth* technology, you can enjoy clear sound without wired connections (☞ P. 11).
- The 3-band equalizer (bass, middle, treble) can be set so that music sounds exactly how you want it (☞ P. 15).

Convenient functions with enhanced usability

- One touch pairing (☞ P. 12).
- Storing/calling your five favorite radio stations easily.
- Charging smartphones, tablets, etc., via the USB port on the top panel.

Start your days with your favorite music (IntelliAlarm)

Use your favorite music or set of beeps as an alarm. The music you select is played at a volume of your own choice at the set alarm time, giving you the best possible start to the day (☞ P. 16).

Easy operations using a dedicated application

By using the free application, “DTA CONTROLLER,” you can operate the unit on the application or use various alarm features (☞ P. 2).

Supplied accessories

Remote control

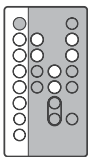

(With CR2025 battery)

Power cable

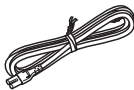

AC adaptor

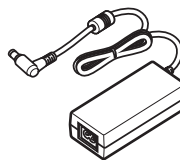

(DC 15 V, more than 2.56 A
Model number:
EADP-38EB A or
NU40-R1150-300S)

FM antenna



AM antenna

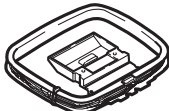

(U.S.A. and Canada models)

USB cap



Note

Keep the USB cap out of reach of children so as to ensure that it is not mistakenly swallowed.

CONTENTS

GETTING STARTED

INSTALLING “DTA CONTROLLER”.....	2
NAMES OF PARTS AND THEIR FUNCTIONS	3
ADJUSTING THE CLOCK	7

PLAYING MUSIC

LISTENING TO CD AND USB DEVICE	8
LISTENING TO MUSIC FROM YOUR <i>Bluetooth</i> DEVICE	11
LISTENING TO RADIO STATIONS	14
LISTENING TO EXTERNAL SOURCE	15
TONE CONTROL.....	15

OTHER FUNCTIONS AND INFORMATION

USING ALARM FUNCTION.....	16
USING THE SLEEP TIMER.....	21
ADJUSTING BRIGHTNESS OF FRONT PANEL DISPLAY.....	21
TROUBLESHOOTING.....	22
NOTES ON DISCS AND USB DEVICES	26
SPECIFICATIONS	27

◆ About this manual

- If both the unit and remote control buttons can be used to operate a feature, the manual will describe steps using the buttons on the unit.
- **Note** indicates supplementary explanations for better use.
-  indicates precautions for use of the unit and its feature limitations.

INSTALLING “DTA CONTROLLER”

Installing the DTA CONTROLLER application on a mobile device, such as a smartphone, iPhone, or tablet computer, allows you to use a variety of additional convenient features of this unit.

Features

- Changing the source
- Controlling the volume and tone
- Setting of the alarm function (IntelliAlarm) (P. 19)
- Playing back songs stored in a smartphone/iPhone/tablet computer.



The mobile device needs to be connected with the unit via *Bluetooth* connection (P. 11).

Due to product improvements, specifications and appearance are subject to change without notice.



<http://itunes.com/app/dtacontroller>



<https://play.google.com/store/apps/details?id=com.yamaha.av.dtacontroller>



(For users in the U.S.A.)

<https://itunes.apple.com/us/app/dta-controller-us/id549333293?mt=8>

Note

If you cannot access the above information, search for “DTA CONTROLLER” on App Store or Google Play.

Remote control

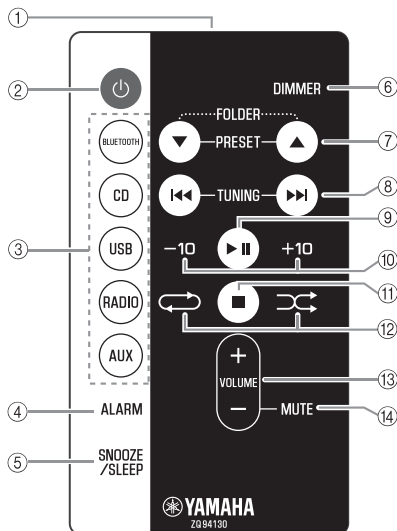

- ① **Infrared signal transmitter**
- ② **Power**
Press to turn on the system or enter standby mode.
- ③ **Source buttons**
Changes sources.
- ④ **ALARM**
Turns on/off the alarm.
- ⑤ **SNOOZE/SLEEP**
Sets snooze/sleep (☞ P. 18, 21).

- ⑥ **DIMMER**
Adjusts the brightness of the front panel display (☞ P. 21).
- ⑦ **▲/▼**
 - **PRESET**
Selects the preset radio station when using the radio.
 - **FOLDER**
Switches the playback folder during playback of CDs or USB devices.
- ⑧ **◀◀/▶▶**
During playback: Skips the playback track/file. Holding the button down while playing a track/file will search backward/forward the track/file (☞ P. 8).
During receiving radio: Tunes radio (☞ P. 14).
- ⑨ **▶||**
Play/pause.
- ⑩ **+10/-10**
Skips 10 tracks.
- ⑪ **■**
Stops playback.
- ⑫ **◀ (Repeat)/▶ (Shuffle)**
Plays music on an audio/data CD or USB device in repeat/shuffle (☞ P. 10).
- ⑬ **VOLUME +/-**
Controls volume.
- ⑭ **MUTE**
Mutes/resumes the sound.

Using the remote control

Point the remote control at the remote control signal receiver (on the front panel) and use within the range shown below.

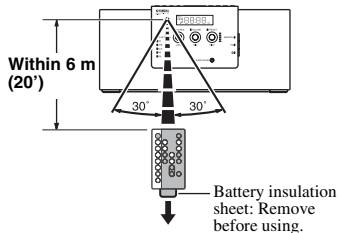

Replacing the remote control battery

While pushing the release tab in direction (A), slide out the battery holder in direction (B).

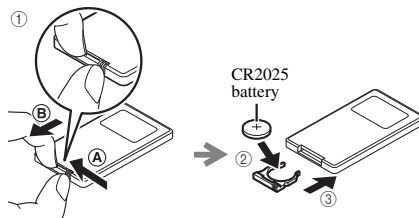

Top panel

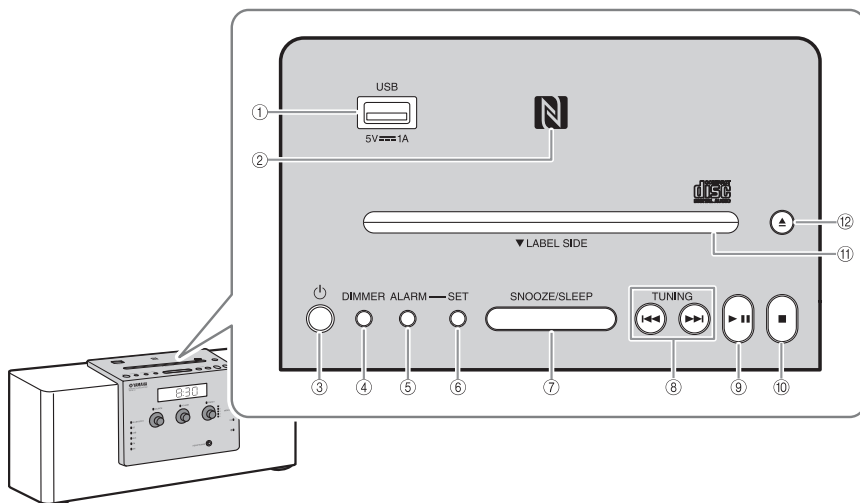

① USB port

- Connect a USB device for playback (☞ P. 9).
- Supplies 5 V/1 A to a portable device, such as a smartphone, when it is connected with a USB cable (☞ P. 10).



② NFC mark

Allows easy pairing with NFC technology (☞ P. 12).

③ Power

Press to turn on the unit or enter standby mode. Time is displayed on the front panel even when the unit is in standby mode.



- Press and hold  on the unit for more than 3 seconds to set the unit to Eco Standby mode. No information on the front panel is displayed in this mode. This can reduce power consumption. To cancel Eco Standby mode, press  again.
- Even in standby mode or Eco Standby mode, the alarm function is available.
- (U.S.A. and Canada models) When the clock is set to the factory setting and no time has been set, the unit enters Eco Standby instead of standby mode.

④ DIMMER

Sets brightness of the front panel display (☞ P. 21).

A (auto) → 3 (brightest) → 2 → 1 (darkest) → back to A



When A (auto) is set, the brightness of the front panel display is adjusted automatically depending on the brightness of the room.

⑤ ALARM

Turns the alarm on/off (☞ P. 18).

⑥ SET

Use to configure the alarm setting (☞ P. 17, 20).

⑦ SNOOZE/SLEEP

Sets the sleep timer or switches the alarm to snooze mode (☞ P. 18, 21).

⑧ TUNING (◀◀/▶▶)

Skips the playback track/file, or tunes the radio. Holding the button down while playing a track/file will search backward/forward the track/file (☞ P. 8, 14).

⑨ ▶||

Plays/pauses the track being played (☞ P. 8).

⑩ ■

Stops playback.

⑪ Disc slot

Insert a CD (☞ P. 8).

⑫ ▲

Ejects the CD (☞ P. 8).

Front panel

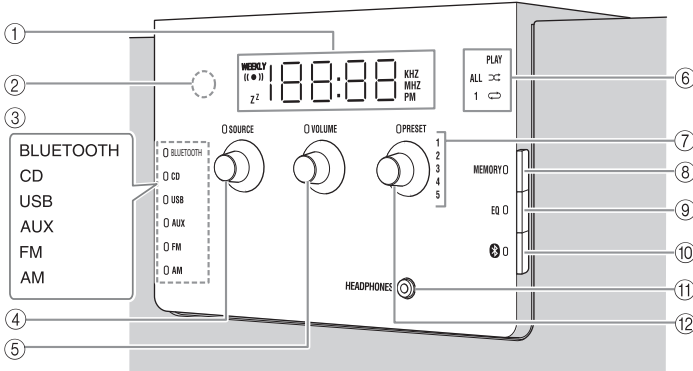

- ① **Front panel display**
Displays the clock and various information.
- ② **Illumination sensor**
Measures surrounding illuminance. Do not cover this sensor.
- ③ **Source indicator**
Shows the selected source.
- ④ **SOURCE**
Changes sources.
- ⑤ **VOLUME**
Controls volume.
- ⑥ **PLAY indicator**
Shuffle indicator
Repeat indicator
Shows playback status (☞ P. 9).
- ⑦ **Preset indicator**
Shows preset radio station number (☞ P. 14).
- ⑧ **MEMORY**
Memorizes radio stations (☞ P. 14).
- ⑨ **EQ**
Controls tone (☞ P. 15).
- ⑩ **Bluetooth**
Connect/disconnect *Bluetooth* devices (☞ P. 13).
- ⑪ **HEADPHONES**
Connect headphones.
- ⑫ **PRESET**
 - During playing data CD/USB: Changes folders (☞ P. 9).
 - During receiving radios: Selects the preset radio station (☞ P. 14).

◆ Auto Standby

- With the Auto Standby function, the unit behaves as described below when the unit is turned on (default setting):
 - This unit enters standby mode when playback of CD/USB is paused, when no signal is input from the tuner or a connected device, or when playback continues at quite a low volume for a certain period of time (about 20 minutes).
 - This unit enters standby mode when no operation is performed for more than 8 hours.
- Activating/Deactivating Auto Standby
 - 1 Plug in the unit while pressing and holding**
 - 2 Keep holding** .
 - The Auto Standby status changes, the , **TUNING**, **SOURCE**, **VOLUME**, and **PRESET** LEDs blink, and the message is displayed on the front panel display.
 - When activating Auto Standby: On
 - When deactivating Auto Standby: Off



(U.S.A. and Canada models) When the clock is set to the factory setting and no time has been set, this operation is not available. Set the time before the operation (☞ P. 7).

Rear panel

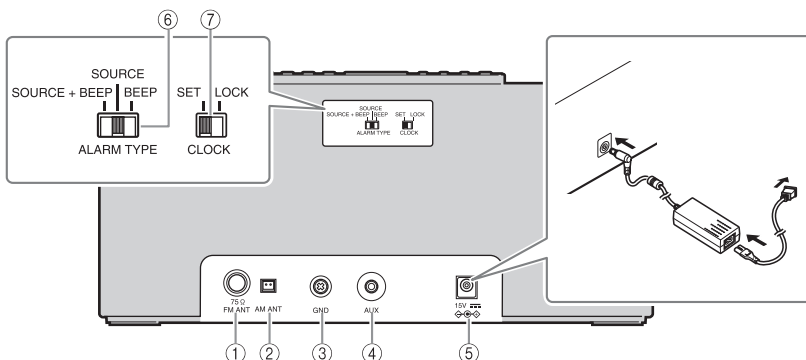

- | | |
|--|---|
| <p>① FM antenna terminal
Connect the supplied FM antenna.</p> <p>② AM antenna terminal (U.S.A. and Canada models)
Connect the supplied AM antenna.</p> <p>③ GND
Connect the cable core of the FM antenna (see below).</p> <p>④ AUX
Connect an external device (P. 15).</p> | <p>⑤ 15V
Connect the supplied AC adaptor and power cable.</p> <p>⑥ ALARM TYPE
Sets the alarm type of the IntelliAlarm function (P. 17).</p> <p>⑦ CLOCK
Adjusts the clock (P. 7).</p> |
|--|---|

Connecting the FM antenna

It is recommended to connect the FM antenna to the GND terminal before connecting to the FM antenna terminal.

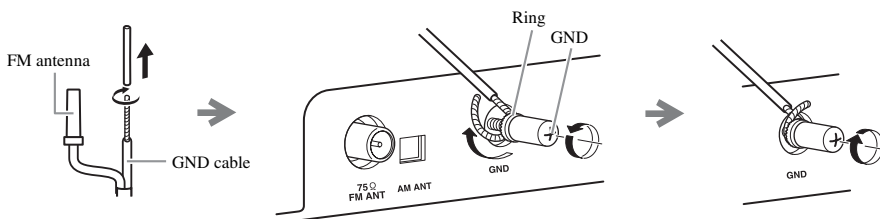

- ① Remove insulation and twist the edge of the cord.
- ② Fully unscrew the GND terminal, then wind the cord inside the ring part of the GND terminal.
- ③ Tighten the GND terminal taking care not to slip the cord off from the terminal.
- ④ Connect the supplied FM antenna to the unit.

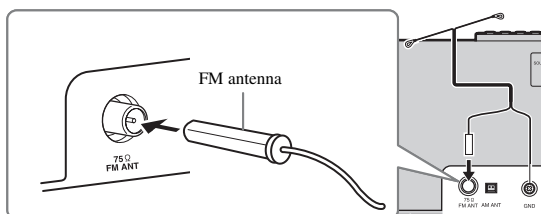

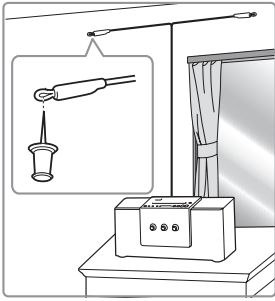

- 5 Pin the antenna where the best reception is obtained.

Note

- The antenna should be stretched out.
- If you use an outdoor antenna instead of the supplied antenna, reception will be better.
- If radio reception is poor, change the height, direction, or placement of the antenna.
- If you listen to an FM radio station while USB charging, noise may interfere with the radio reception. In this case, disconnect the USB cable from the unit.

Connecting the AM antenna (U.S.A. and Canada models)

Assembling the AM antenna

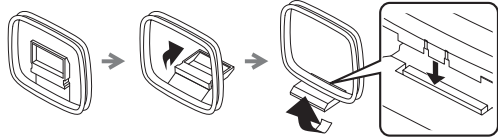
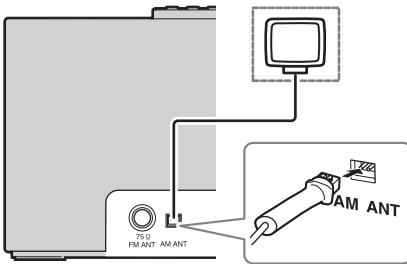

Note

- Place the antenna in a location with good signal reception.
- Signal reception may be inadvertently affected if a digital device is located near the antenna.

ADJUSTING THE CLOCK

Rear panel

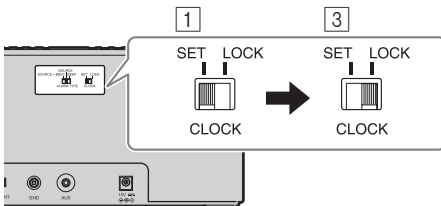

Front panel

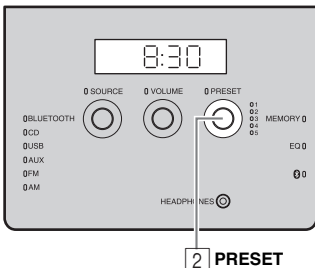

- 1 Set **CLOCK** to **SET**.

- 2 Set the time.

Set the time with **PRESET**.



- Press **SNOOZE/SLEEP** in step 2 to switch between the 12 and 24 hour clock display.
- The "PM" indicator will be shown only when you select the 12 hour clock display.

- 3 Set **CLOCK** to **LOCK** to complete.

At the time **LOCK** is set, it will be 00 second and time count starts.

Note

The time settings are lost about one week after unplugging the unit.

LISTENING TO CD AND USB DEVICE

The unit will operate as follows when playing back tracks/files on CD/USB devices.

- If the CD/USB device being played back is stopped, the track that was being played back will start playing from the beginning of the track the next time playback begins.
- If you press ■ on the remote control while playback is stopped, the next time playback begins, the unit will play tracks as follows:
 - For audio CD: from the first track of the CD.
 - For data CD/USB device: from the first track of the folder that contains the track that was played last.
- When Auto Standby is activated, this unit enters standby mode automatically if no operation is performed for 20 minutes after CD/USB device playback is stopped.



For details on playable discs and files, refer to “NOTES ON DISCS AND USB DEVICES” (P. 26).

Use the following buttons to control the unit while playing back tracks on CD/USB devices.

Button	Function	
Top panel/ Remote control	▶	Play/Pause
	⏮/⏭	Skip Search backward/forward (press and hold down)
	■	Stop
Top panel	▲	Eject the CD

Button	Function	
Remote control	↺	Repeat playback (P. 3)
	↻	Shuffle playback (P. 3)
	+10/-10	Skip 10 tracks/files
	▲/▼	Change folders to play (only for data CDs or USB devices)

◆ Listening to CD

Top/front panel

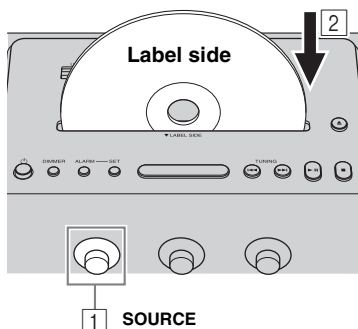

1 Set **SOURCE** to CD.

2 Insert the CD into the disc slot with the label side facing toward the front of the unit.

Playback starts automatically. Playback operations are available with the remote control or this unit.

Note

- Insert the CD with the label side facing toward the front of the unit.
- CDs cannot be inserted or ejected when the system is in Eco Standby mode (P. 4).

◆ Listening to USB device

Top/front panel

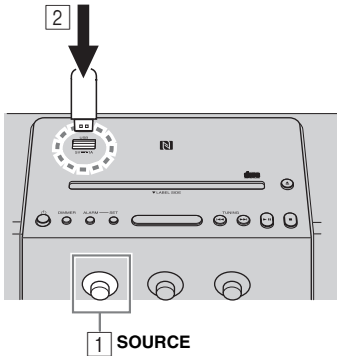

1 Set **SOURCE** to **USB**.

2 Connect a **USB device**.

Playback starts automatically. Playback operations are available with the remote control or this unit.



Stop playback before disconnecting the USB device.

◆ Display information

Front panel

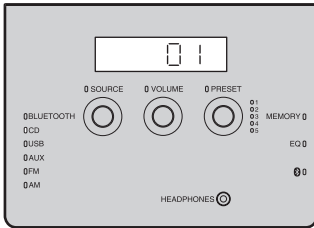

Skip folders to select the desired one with **PRESET** while the data CD/USB device is played back.

Track or folder and file numbers appear for a while when playback starts.

Playing back audio CD



Track number

Playing back data CD/USB device

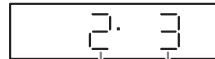

Folder number

File number

Repeat/shuffle playback

The playback mode can be checked with the play/shuffle/repeat indicator on the front panel display.

Remote control

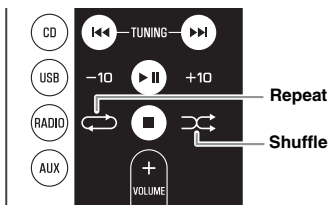

If the selected source contains folders, the playback mode of repeat/shuffle can also be set by folder.

◆ Repeat playback

Press (Repeat) on the remote control to select a playback mode from the following.

- : 1 track
- : All tracks within the folder (data CD/USB device only)
- : All tracks

No display: Repeat mode off

◆ Shuffle playback

Press (Shuffle) on the remote control to select a playback mode from the following.

- : All tracks within the folder (data CD/USB device only)
- : All tracks

No display: Shuffle mode off

◆ Notes about power supply via the USB port

Supplies 5 V/1 A to a portable device, such as a smartphone, when it is connected with a USB cable.

Top panel

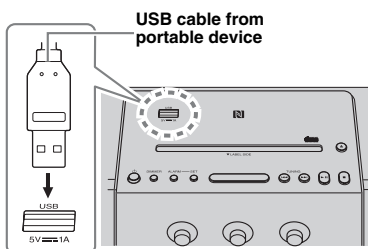

Note

- Charging may not be possible depending on the portable device.
- This unit does not support iPad charging.
- The power is supplied while the unit is turned on (no matter what source is selected), even in standby mode.
- Yamaha will not be held responsible for any damage to the portable device or data loss occurred while using this unit.
- Disconnect the USB cable immediately after charging completes, since power continues to be supplied to the connected device.

LISTENING TO MUSIC FROM YOUR *Bluetooth* DEVICE

This unit provides *Bluetooth* functionality. You can enjoy wireless music playback from your *Bluetooth* device (smartphone, digital audio player, etc.). Please also refer to the owner's manual of your *Bluetooth* device.

Pairing this unit with your *Bluetooth* device

Pairing is an operation that registers the communicating device (hereafter called “the connecting device”) with this unit. You'll need to perform the pairing operation the first time you use your *Bluetooth* device with this unit, or if the pairing settings have been deleted. Once pairing has been completed, subsequent reconnection will be easy even after the *Bluetooth* connection is disconnected. If pairing is not successful, refer to the item “*Bluetooth*” in “TROUBLESHOOTING” (P. 24).



- This unit can be paired with up to eight connecting devices. When pairing with the ninth device has succeeded, pairing data for the device with the oldest connection date will be deleted.
- If this unit is connected via *Bluetooth* to another device, disconnect the *Bluetooth* connection before you perform the pairing operation (P. 13).

Note

Yamaha does not guarantee all connections between this unit and *Bluetooth* device.

Front panel

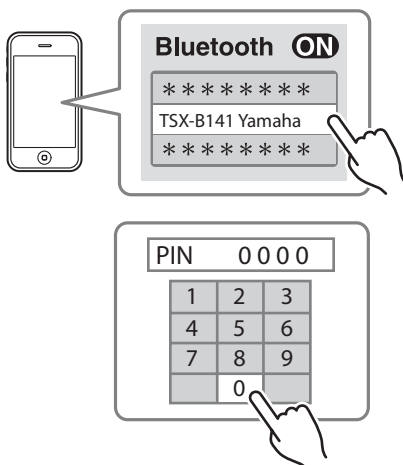
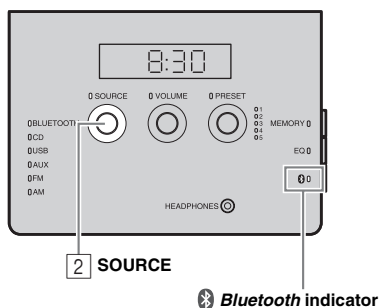

- 1 Press to turn on the unit.
- 2 Set SOURCE to BLUETOOTH.

◆ If using an iPod touch/iPhone/iPad

- 3 On your iPod touch/iPhone/iPad, turn [Settings] → [Bluetooth] on.

The *Bluetooth* connection list will appear in [Devices]. (This procedure or display may differ depending on the type of your iPod touch/iPhone/iPad.)

- 4 From the *Bluetooth* connection list of the connecting device, choose this unit (TSX-B141 Yamaha).

When pairing has been completed, your iPod touch/iPhone/iPad will indicate “Connected”. The *Bluetooth* indicator on the front panel display of this unit will light.

◆ If using other than an iPod touch/iPhone/iPad

- 3 Perform *Bluetooth* pairing on the connecting device.

For details refer to the owner's manual of the connecting device.

- 4 From the *Bluetooth* connection list of the connecting device, choose this unit (TSX-B141 Yamaha).

When pairing has been completed, the *Bluetooth* indicator on the front panel display of this unit will light for about 1 second.





If you are asked to enter a password, enter the numerals “0000”.

◆ Easy pairing

For the smartphone with NFC (Near Field Communication) function, you can easily perform the pairing operation just by holding the smartphone over the NFC mark (you need to turn the unit on and turn on the NFC function of the smartphone beforehand).

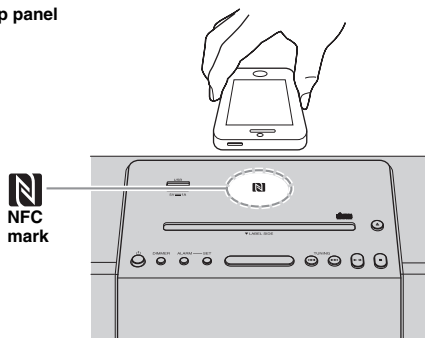
Top panel



- 1 Press  to turn the unit on.
- 2 Hold the smartphone over the NFC mark.
- 3 Perform the pairing operation at the smartphone (for details, please read the owner's manual of the smartphone).

This unit is indicated as “TSX-B141 Yamaha” on the smartphone.



- If you are prompted for a passkey, enter the numerals “0000”.
- If the connection fails, move the smartphone slowly on the NFC mark.
- If the smartphone is equipped with a case, remove the case.

Listening to a *Bluetooth* device

Front panel

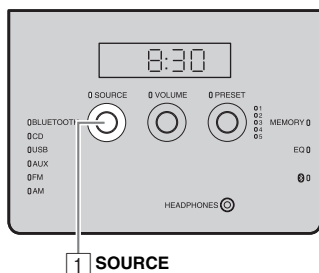

- 1 Set **SOURCE** to **BLUETOOTH**.
- 2 Connect this unit and your connecting device via *Bluetooth*.
- 3 Play back music from your *Bluetooth* device.

Note

Take care that the volume setting of this unit is not too high.



- If you connect via *Bluetooth* from your connecting device and play back music while the unit is in standby mode, the unit will automatically turn on.
- If you disconnect the *Bluetooth* connection from your connecting device while the playback source is set to *Bluetooth*, the unit will automatically enter standby mode.
- If the Auto Standby is enabled and *Bluetooth* is selected as the playback source, 20 minutes with no *Bluetooth* connection and no operation makes the unit enter standby mode automatically.

Connecting an already-paired device via *Bluetooth*

Once pairing has been completed, connecting a *Bluetooth* will be easy the next time.

◆ Connecting from this unit

Front panel

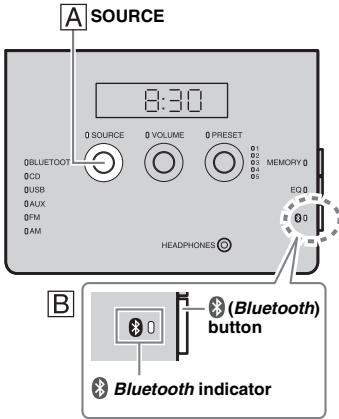

Follow procedure **A** or **B** below to connect the device.

A Set **SOURCE** to **BLUETOOTH**.

B Press the **Bluetooth** button on the right side of the front control panel.

The *Bluetooth* indicator will blink on the front panel display; this unit will search for the connecting device that was most recently connected via *Bluetooth*, and will then establish a connection (You must first turn on the *Bluetooth* setting of the connecting device).

When the *Bluetooth* connection has been established, the *Bluetooth* indicator will light.

◆ Connecting from the connecting device

1 In the *Bluetooth* settings of the connecting device, turn *Bluetooth* on.

2 From the *Bluetooth* connection list of the connecting device, choose this unit (TSX-B141 Yamaha).

The *Bluetooth* connection will be established, and the *Bluetooth* indicator on the front panel display of this unit will light.

◆ Connecting with the NFC function

When using an already-paired smartphone with the NFC function, holding it over the NFC mark establishes a *Bluetooth* connection.

Note

Bluetooth connections cannot be established from the connecting device when this unit is in Eco Standby mode. Turn the unit on.

Disconnecting a *Bluetooth* connection

If any of the following operations are performed while a *Bluetooth* connection is established, the *Bluetooth* connection will be disconnected.

- Press the **Bluetooth** button on the unit. (Or hold down **BLUETOOTH** on the remote control.)
- Set the unit to standby mode.
- Turn off the *Bluetooth* setting of the connecting device.
- Hold the smartphone with the NFC function over the NFC mark during *Bluetooth* connection.

LISTENING TO RADIO STATIONS

Tuning radio stations

Top/front panel

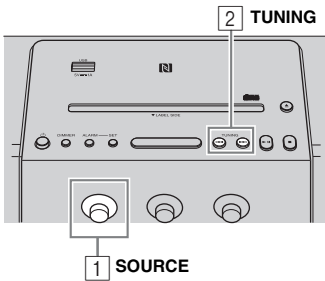

- 1 Set **SOURCE** to FM/AM (U.S.A. and Canada models).
- 2 Press **◀◀/▶▶** to tune the FM/AM station.

Tuning type	Operation of TUNING
Automatic tuning	Press and hold down ◀◀ or ▶▶ .
Manual tuning	Press ◀◀ or ▶▶ repeatedly.

Note

If you tune to an FM station manually, the sound will be in monaural.

Storing FM/AM stations (preset)

You can store 5 favorite FM/AM stations respectively with the preset functions.

Front panel

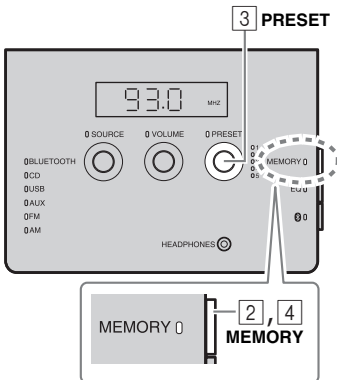

- 1 Tune into a favorite radio station.
- 2 Press **MEMORY**.
- 3 Select the preset number you want to store to with **PRESET**.





To cancel the preset, press **TUNING** again.

- 4 Press **MEMORY** to complete. Presetting completes.

Selecting preset radio stations

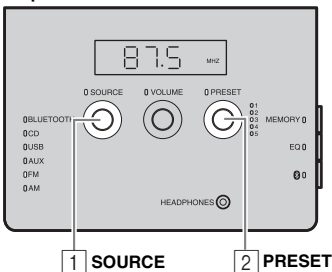
Front panel



- 1 Set **SOURCE** to FM/AM.
 - 2 Select the preset radio station with **PRESET**.
- (Or press  /  on the remote control.)

LISTENING TO EXTERNAL SOURCE

Rear panel

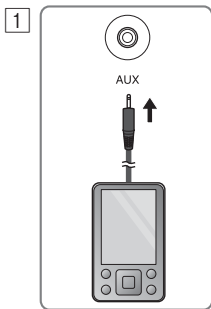

Set the unit to standby mode before connecting audio cables.

- 1 Connect external audio device to AUX on the rear panel using a commercially available 3.5 mm (1/8 in) stereo mini plug cable.

Note

Turn down the volume of the unit and your external audio device before connection.

- 2 Press **⏻** to turn the unit on.
- 3 Set **SOURCE** to **AUX**.
- 4 Start playback on the connected external audio device.

Top/front panel

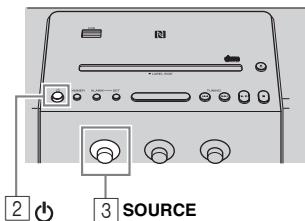

TONE CONTROL

Front panel

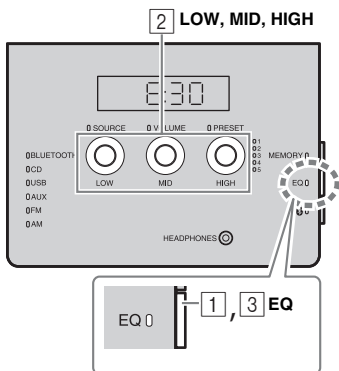

- 1 Press **EQ** during playback. LOW, MID and HIGH flash.
- 2 Adjust the tone with **LOW, MID** and **HIGH**. Each tone can be adjusted from -5 to +5.
- 3 Press **EQ** to complete.

USING ALARM FUNCTION

IntelliAlarm

The unit includes an alarm function (IntelliAlarm) that plays back music sources or set of beeps (built-in alarm) at the set time in a variety of different methods. The alarm function has following features.

◆ 3 types of alarms

Select from 3 alarm types, combining music and beep sounds.

SOURCE + BEEP	The selected audio source and beep sound are played at the set time. This mode is recommended for the best possible start to the day. 3 minutes before the set time: the source music begins to fade in and the volume gradually increases as the alarm time approaches. Alarm time: a beeping sound also begins playing.
SOURCE	The selected audio source is played at the set time. The volume fades in gradually and increases to the set volume.
BEEP	Only beep sound is played back at the set time.

◆ Music sources

Audio CD, data CD, USB device and radio can be selected. The following can also be selected depending on the audio source:

Source	Playback method	Function
Audio CD	Track	The selected track is played repeatedly.
	Resume	The track you listened to last time is played back.
Data CD/USB	Folder	The selected folder is played repeatedly.
	Resume	The track you listened to last time is played back.
FM/AM radio	Preset station	The selected preset radio station is played.
	Resume	The radio station you listened to last time is played back.

◆ Snooze

The snooze function can be enabled to replay the alarm after 5 minutes (☞ P. 18).

Alarm setting

◆ Setting the alarm time and sound

Top/front panel

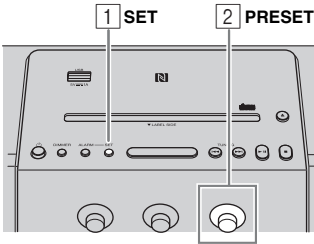

1 Press SET.

Alarm indicator ((●)) and setting items flash.



Alarm indicator

2 Set the alarm time with PRESET.

Rear panel

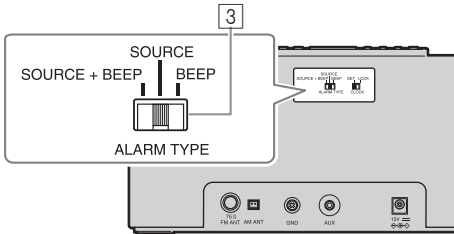

3 Set the alarm type with ALARM TYPE.

Select from SOURCE+BEEP, SOURCE or BEEP. For the details on alarm type, refer to “3 types of alarms” (P. 16).

Top/front panel

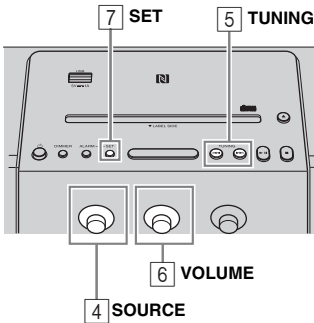

4 Select the source with SOURCE (as required).

When you select SOURCE+BEEP or SOURCE, select the music source. A source other than *Bluetooth* or AUX can be selected.

5 Select a track, folder or radio station with TUNING (as required).

When the source is CD/USB/FM/AM, select a track, folder or radio station for alarm with ◀▶/▶▶.



- When CD/USB is selected and “0” is set as track/folder number, the track you listened to last time is resumed.
- When FM/AM is selected and no preset indicator (P. 5) is lit, the radio station you listened to last time is played.

6 Set the alarm volume with VOLUME.

7 Press SET to complete.

Alarm is set and the alarm indicator ((●)) lights up.

Turning the alarm on/off

Top panel

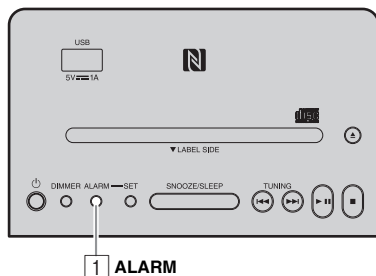

1 Press **ALARM**.

When the alarm is on, the alarm indicator ((●)) is shown, and the alarm time is shown for a while. If you press **ALARM** again, the alarm indicator ((●)) and the alarm will turn off.

When alarm mode is Weekly Alarm (see P. 19), the Weekly Alarm indicator (WEEKLY) will also turn on/off.



The alarm setting will be saved even if the alarm is turned off. If the alarm is turned on again by pressing **ALARM**, the alarm will sound with the previous alarm settings.

Operations while alarm is sounding

At the set time, the alarm sounds. During playback, the following operations are available.

◆ Stopping the alarm for a short time (snooze)

Top panel

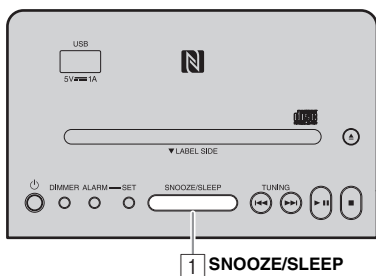

1 Press **SNOOZE/SLEEP**.

Snooze function will stop the alarm and resume again in 5 minutes.



• Press **SNOOZE/SLEEP**.

Once: Beep stops.

Twice: Music source stops (snooze function).



Four minutes after the music source is stopped, it will start fading in.



After one additional minute after the music source starts fading in, the beep is emitted.

- The alarm indicator will flash when the snooze function is activated.

◆ Turning the alarm off

Top panel

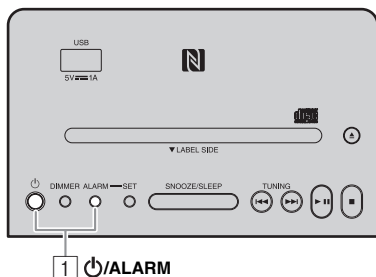

1 Press **ALARM** or .



- The alarm stops automatically after 60 minutes unless you stop the alarm.

- The alarm setting will be saved even if the alarm is turned off. If the alarm is turned on again by pressing **ALARM**, the alarm will sound with the previous alarm settings.



Setting Weekly Alarm

◆ Setting Weekly Alarm with DTA CONTROLLER

With DTA CONTROLLER (P. 2), you can use Weekly Alarm, which allows you to set alarm times respectively for each day of the week. First, make the Weekly Alarm settings on DTA CONTROLLER.

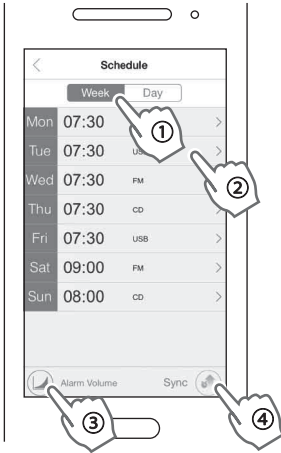
IntelliAlarm setting screen



- 1 Tap  (IntelliAlarm icon) in DTA CONTROLLER to open the IntelliAlarm setting screen.
- 2 Perform the operations below on the IntelliAlarm setting screen.
 - ① Select [Week] (Weekly Alarm).
 - ② Set the alarm time for each day of the week.
 - ③ Set the alarm volume or IntelliAlarm advanced settings.
 - ④ Tap [Sync] to transfer the settings to the unit. The Weekly Alarm function is activated and the alarm indicator () and Weekly Alarm indicator (WEEKLY) turn on.



◆ Setting Weekly Alarm on the unit

Once you have set Weekly Alarm by DTA CONTROLLER, you can select the Weekly Alarm mode in the alarm mode select display of this unit.

Top panel

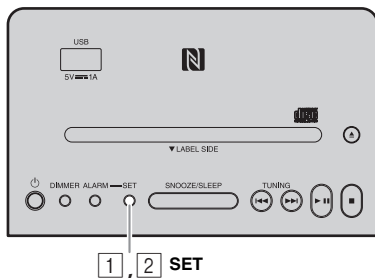

1 Press SET.

The alarm indicator ((●)) will flash and the alarm mode select display will appear.

2 Select the alarm mode.

Rotate PRESET to select the alarm mode, and press SET to confirm it.

1d (One Day Alarm mode):

An alarm that sounds only once at the specified time.



Alarm indicator

7d (Weekly Alarm mode):

An alarm whose time can be specified for each day of the week (settable only using "DTA CONTROLLER").



Weekly Alarm indicator

Alarm indicator

Front panel

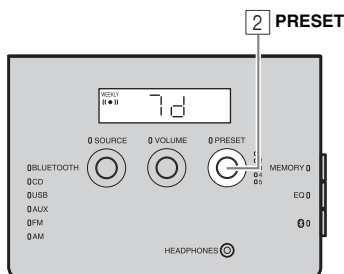

If you have chosen Weekly Alarm mode, this completes the alarm setting. The alarm indicator ((●)) and the Weekly Alarm indicator (WEEKLY) will light up.

Note

The Weekly Alarm mode cannot be selected when all the days of the Weekly Alarm setting are turned off. Turn on any day of the Weekly Alarm setting.

USING THE SLEEP TIMER

You can set the time until the unit automatically enters standby mode.

Top panel

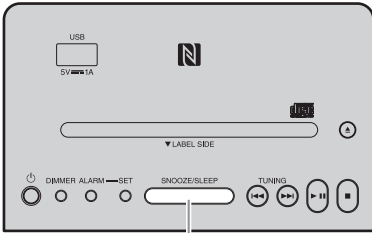

1 SNOOZE/SLEEP

- 1 Press **SNOOZE/SLEEP** a number of times to set the time until the system enters standby mode.

The sleep timer can be set to 30, 60, 90 and 120 minutes.

When the time is set, the sleep indicator (z^z) is shown on the front panel display.



Sleep indicator



If you press **SNOOZE/SLEEP** while the sleep timer is activated, the sleep timer setting will be canceled.

ADJUSTING BRIGHTNESS OF FRONT PANEL DISPLAY

Top panel

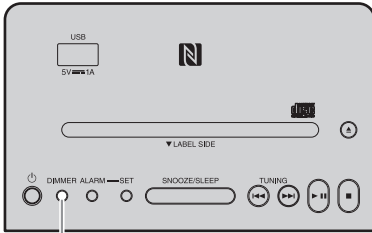

1 DIMMER

- 1 Press **DIMMER**.

Each time the button is pressed, the setting changes in the following order:

A (auto) → 3 (brightest) → 2 → 1 (darkest) → back to A

Note

When AUTO is set, the brightness of the front panel display is adjusted automatically with the illumination sensor (P. 5). Ensure that the sensor is not covered.





TROUBLESHOOTING

If there is a problem with the unit, check the following list first. If the problem you are experiencing is not listed below or if the instructions below do not help, turn off the unit, disconnect the power cable, and contact the nearest authorized Yamaha dealer or service center.

General

Problem	Cause	Solution
Cannot turn on the unit.	The power cable is not connected firmly.	Reconnect the power cable into the wall outlet and the unit firmly.
	The unit may have received a strong electrical shock such as lightning or excessive static electricity.	Disconnect the power cable. Wait about 30 seconds, reconnect the power cable, and turn on the unit.
The speakers make no sound.	The volume may be set to the minimum level.	Adjust the volume level.
	The source may be incorrect.	Select the correct source.
	Auto Standby is activated.	Turn on the unit again.
Sound suddenly turns off.	The sleep function (Ⓔ P. 21) may be set.	Turn on the unit and play the source again.
	Auto Standby is activated.	Turn on the unit again.
Sound is cracked/distorted or there is abnormal noise.	Input source volume is excessive, or volume of this unit is excessive (especially Bass).	Adjust volume with VOLUME , or adjust Bass with EQ (Ⓔ P. 15).
The unit does not operate properly.	The unit may have received a strong electrical shock such as lightning or excessive static electricity, or power supply may have dropped.	Set the unit to standby mode and disconnect the power cable. Wait about 30 seconds, reconnect the power cable, and turn the unit on.
The unit turns on but immediately enters standby mode.		
A digital or high-frequency equipment produces noises.	The unit may be placed too close to the digital or high-frequency equipment.	Place the unit further away from the equipment.
The clock setting has been cleared.	The unit is left more than one week after you disconnect the power cable from the wall outlet.	Plug the power cable into the wall outlet firmly, and set the clock again (Ⓔ P. 7).
The selected source does not play back at the alarm time.	No CD or USB device is inserted.	Insert a CD or USB device.
	ALARM TYPE switch is set to BEEP.	Set ALARM TYPE to SOURCE + BEEP or SOURCE (Ⓔ P. 16).
Clock flashes and the unit cannot be operated.	CLOCK switch on the rear panel is set to SET, and this unit is in clock setting mode.	Set CLOCK switch to LOCK (Ⓔ P. 7).
Auto Standby is inactive.	The unit may have picked up ambient noise.	If the unit is close to portable phones, wireless devices, microwave ovens, fluorescent light, place the unit further away from them.
The front display becomes dim.	The front display setting is set to AUTO.	Set the brightness of the front panel display to a setting other than AUTO. Or, do not cover the illumination sensor.
Cannot charge the connected portable USB device.	An incompatible USB device is connected to the unit. Or the USB device is not connected to this unit properly.	Press  to enter standby mode, and reconnect the USB device to the unit. If it does not resolve the problem, the USB device is not chargeable with the unit.

CD playback

Problem	Cause	Solution
Disc cannot be inserted.	The unit is set to Eco Standby mode.	Press  to cancel Eco Standby mode (☞ P. 4).
	A disc is already inserted.	Press  to eject the disc.
Some button operations do not work.	The disc loaded into the unit may not be compatible.	Use a disc supported by the unit (☞ P. 26).
Playback does not start after pressing  (playback stops immediately).	The disc may be dirty.	Wipe the disc clean.
	The disc loaded into the unit may not be compatible.	Use a disc supported by the unit (☞ P. 26).
	If the unit was moved from a cold to warm place, condensation may have formed on the disc reading lens.	Wait for an hour or two until the unit adjusts to the room temperature, and try again.
The CD indicator flashes twice, and repeated 3 times, and the disc is ejected.	The disc loaded into the unit may not be compatible.	Use a disc supported by the unit (☞ P. 26).
	The disc may be dirty.	Wipe the disc clean.
	The disc does not contain playable files.	Use a disc contains playable files (☞ P. 26, 27).
	The disc is loaded back to front.	Insert a disc facing the label side to near side.
“Err” is displayed in the front panel display after loading a disc.	An error occurs in the unit.	Eject the disc with  .

USB device playback

Problem	Cause	Solution
MP3/WMA file in the USB device does not play.	The USB device is not recognized.	Set the unit to standby mode and disconnect the USB device. Then, turn the unit on and reconnect the USB device.
		Connect an AC adaptor if supplied with the device.
The USB indicator flashes twice, and repeated 3 times, after connecting a USB device.	An incompatible USB device is connected to the unit.	Set the unit to standby mode and reconnect the USB device to the unit. If it does not resolve the problem, the USB device is not playable on the unit.
	The USB device does not contain playable files.	Use a USB device contains playable files (☞ P. 26, 27).

Bluetooth

Problem	Cause	Solution
Cannot make this unit paired with the connecting device.	The unit is already connected with another device.	Disconnect the already connected <i>Bluetooth</i> device.
	The connecting device does not support A2DP.	Perform pairing operations with a device which supports A2DP.
	A <i>Bluetooth</i> adaptor, etc. that you want to pair with this unit has a password other than "0000".	Use a <i>Bluetooth</i> adaptor, etc. whose password is "0000".
	This unit and the connecting device are too far apart.	Move the connecting device closer to this unit.
	There is a device (microwave oven, wireless LAN, etc.) outputs signals in the 2.4 GHz frequency band nearby.	Move this unit away from the device that is emitting radio-frequency signals.
Cannot establish a <i>Bluetooth</i> connection.	This unit is not registered on the connecting device's <i>Bluetooth</i> connection list.	Perform pairing operations again (☞ P. 11).
	Another <i>Bluetooth</i> device is already connected.	Terminate the current <i>Bluetooth</i> connection.
	The <i>Bluetooth</i> function of the device is turned off.	Turn on the <i>Bluetooth</i> function of the device.
	The pairing information has been deleted.	Perform pairing again (☞ P. 11). This unit can be paired with up to eight connecting devices. When pairing with the ninth device has succeeded, pairing data for the device with the oldest connection date will be deleted. On iPhone, iPad, or iPod touch, delete the pairing history with this unit and perform pairing again.
No sound is produced or the sound is interrupted during playback.	The <i>Bluetooth</i> connection of this unit with the connecting device is disconnected.	Perform <i>Bluetooth</i> connection operations again (☞ P. 13).
	This unit and the connecting device are too far apart.	Move the connecting device closer to this unit.
	There is a device (microwave oven, wireless LAN, etc.) outputs signals in the 2.4 GHz frequency band nearby.	Move this unit away from the device that is emitting radio-frequency signals.
	The connecting device's <i>Bluetooth</i> function is off.	Turn on the <i>Bluetooth</i> function of the connecting device.
	The connecting device is not set to send <i>Bluetooth</i> audio signals to this unit.	Check that the <i>Bluetooth</i> function of the connecting device is set properly.
	The pairing setting of the connecting device is not set to this unit.	Set the pairing setting of the connecting device to this unit.
	The connecting device's volume is too low.	Increase the volume level.

FM/AM radio reception

Problem	Cause	Solution
Too much noise.	The antenna may be connected improperly.	Make sure the antenna is connected properly (☞ P. 6, 7) or use a commercially available outdoor antenna.
Too much noise during stereo broadcast	The radio station you selected may be far from your area, or the radio wave reception is weak in your area.	Try manual tuning to improve the signal quality (☞ P. 14) or use a commercially available outdoor antenna.
Even with an outdoor antenna, radio wave reception is weak. (Sound is distorted.)	Multipath reflection or other radio interferences may have occurred.	Change the height, direction, or placement of the antenna.

Remote control

Problem	Cause	Solution
The remote control does not work properly.	The remote control may be operated outside its operation range.	For information on the remote control operation range, refer to "Using the remote control" (☞ P. 3).
	The remote control signal receiver on the unit (☞ P. 3) may be exposed to direct sunlight or lighting.	Change the lighting or orientation of the unit.
	The battery may be worn out.	Replace the battery with a new one.
	There are obstacles between the remote control signal receiver on the unit and the remote control.	Remove the obstacles.

NOTES ON DISCS AND USB DEVICES

CD information

This unit is designed for use with audio CD, CD-R*, and CD-RW* with the logos followings.



* ISO 9660 format CD-R/RW



A disc logo mark is printed on the disc and the disc jacket.

Note

- Do not load any other type of disc into this unit. Doing so may damage this unit.
- CD-R/RW cannot be played back unless finalized.
- Some discs cannot be played back depending on the disc characteristics or recording conditions.
- Do not use any non-standard shaped discs such as a heart-shaped disc.
- Do not use discs with many scratches on their surface.
- Do not load a cracked, warped, or glued disc.
- Do not use 8-cm discs.

Handling a disc

- Do not touch the surface of the disc. Hold a disc by its edge (and the center hole).
- Do not use a pencil or pointed marker to write on the disc.
- Do not put a tape, seal, glue, etc., on a disc.
- Do not use a protective cover to prevent scratches.
- Do not load more than one disc into this unit at one time. This can cause damage to both this unit and the discs.
- Do not insert any foreign objects into the disc slot.
- Do not expose a disc to direct sunlight, high temperature, high humidity, or a lot of dust.

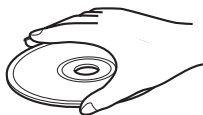

Caution

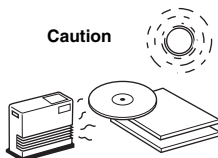

- If a disc becomes dirty, wipe it with a clean, dry cloth from the center out to the edge. Do not use record cleaner or paint thinner.
- To avoid malfunction, do not use a commercially available lens cleaner.

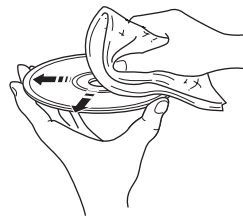

USB device information

About the USB devices playable with this unit

This unit supports USB mass storage class devices (e.g., flash memories or portable audio players) using FAT16 or FAT32 format.

About power supply to USB devices: This unit supplies power (max. 1A) to USB devices (other than in Eco standby mode).

Note

- Some devices may not work properly even if they meet the requirements.
- Do not connect devices other than USB mass storage class devices (such as USB chargers or USB hubs), PCs, card readers, an external HDD, etc.
- Yamaha will not be held responsible for any damage to or data loss on the USB device occurring while the device is connected to this unit.
- Playability of and power supply to all kind of USB devices are not guaranteed.
- USB devices with encryption cannot be used.

About MP3 or WMA files

Note

- The unit can play back:

File	Bitrate (kbps)	Sampling frequency (kHz)
MP3	8 - 320**	16 - 48
WMA	16 - 320**	22.05 - 48

** Both constant and variable bitrates are supported.

- The maximum numbers of files/folders that can be played on the unit are as follows.

	Data CD	USB
Maximum total number of file	512	9999
Maximum folder number	255	128
Maximum file number per folder	511	255

- Copyright-protected files cannot be played back.

SPECIFICATIONS

◆ PLAYER

CD

- Media CD, CD-R/RW
- Audio format Audio CD, MP3, WMA

Laser

- Type Semiconductor laser GaAs/GaAlAs
- Wave length 790 nm
- Output power 7 mW

USB

- Audio format MP3, WMA

AUX

- Input connector 3.5 mm (1/8 in) STEREO mini jack

◆ Bluetooth

- *Bluetooth* version Ver. 2.1 +EDR
- Supported protocols A2DP
- Supported codecs SBC, AAC, aptX®
- Wireless output *Bluetooth* Class 2
- Maximum communication distance 10 m (without obstructions)

◆ NFC (Near Field Communication)

- Supported model NFC-ready Android device Ver. 4.1 or later
- * Some models may not work or be different in the required distance for connection.

◆ TUNER

- Tuning range
FM
U.S.A. and Canada models 87.5 to 107.9 MHz
Other models 87.5 to 108.0 MHz
AM 531 to 1611 kHz

◆ GENERAL

- Power Supply AC 100 to 120 V, 50/60 Hz
- Power consumption 17 W
- Standby consumption (clock display on, *Bluetooth* Ready) 2.4 W
- Eco Standby consumption (clock display off) 0.4 W
- Time of power management (Auto Standby)
..... No signal input: about 20 minutes
..... No operation: about 8 hours
- Headphones 3.5 mm STEREO mini Jack
(Adaptive Impedance 16 to 32 Ω)
- Dimensions (W × H × D) 400 × 180 × 137 mm
(15 3/4 × 7 1/8 × 5 3/8 in)
- Weight 3.0 kg (6.6 lbs.)

Specifications are subject to change without notice.

iPad, iPhone, and iPod touch are trademarks of Apple Inc., registered in the U.S. and other countries.

Android and Google Play are trademarks of Google, Inc.



© 2013 CSR plc and its group companies.

The aptX® mark and the aptX logo are trade marks of CSR plc or one of its group companies and may be registered in one or more jurisdictions.

WARNING
TO REDUCE THE RISK OF FIRE OR ELECTRIC SHOCK, DO NOT EXPOSE THIS UNIT TO RAIN OR MOISTURE.

CAUTION
Danger of explosion if battery is incorrectly replaced. Replace only with the same or equivalent type.

- This unit's speakers use magnets. Do not place items that are sensitive to magnetism, such as CRT-type TVs, clocks, credit cards, floppy disks, etc., on or beside this unit.
- There is a chance that placing this unit too close to a CRT-based (Braun tube) TV set might impair picture color. Should this happen, move this unit away from the TV set.

CAUTION
Use of controls or adjustments or performance of procedures other than those specified herein may result in hazardous radiation exposure.

Bluetooth

- *Bluetooth* is a technology for wireless communication between devices within an area of about 10 meters (33 ft) employing the 2.4 GHz frequency band, a band which can be used without a license.
- *Bluetooth* is a registered trademark of the *Bluetooth SIG* and is used by Yamaha in accordance with a license agreement.

Handling Bluetooth communications

- The 2.4 GHz band used by *Bluetooth* compatible devices is a radio band shared by many types of equipment. While *Bluetooth* compatible devices use a technology minimizing the influence of other components using the same radio band, such influence may reduce the speed or distance of communications and in some cases interrupt communications.
- The speed of signal transfer and the distance at which communication is possible differs according to the distance between the communicating devices, the presence of obstacles, radio wave conditions and the type of equipment.
- Yamaha does not guarantee all wireless connections between this unit and devices compatible with *Bluetooth* function.

LASER SAFETY

This unit employs a laser. Due to possible eye injury, only a qualified service person should remove the cover or attempt to service this device.

DANGER

This unit emits visible laser radiation when open. Avoid direct eye exposure to beam. When this unit is plugged into the wall outlet, do not look inside the unit through the disc slot and other openings.

The laser component in this product is capable of emitting radiation exceeding the limit for Class 1.

If there should be color blotching or noise when used near a TV, move this unit away from the TV when using it.

Do not use this unit within 22 cm (9 inches) of persons with a heart pacemaker implant or defibrillator implant.

Radio waves may affect electro-medical devices. Do not use this unit near medical devices or inside medical facilities.

The user shall not reverse engineer, decompile, alter, translate or disassemble the software used in this unit, whether in part or in whole. For corporate users, employees of the corporation itself as well as its business partners shall observe the contractual bans stipulated within this clause. If the stipulations of this clause and this contract cannot be observed, the user shall immediately discontinue using the software.

The name plate is located on the bottom of the unit.

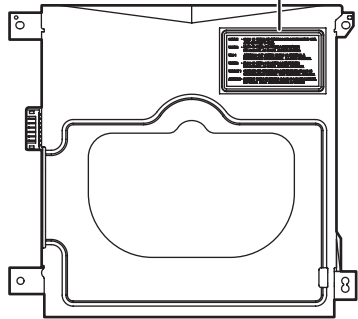
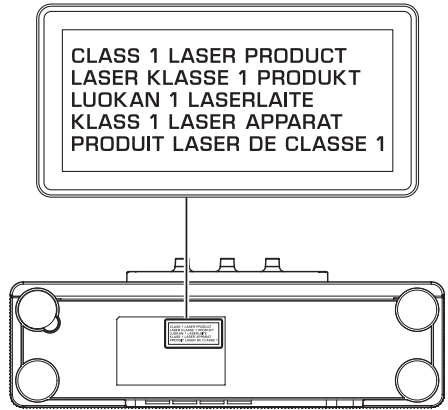

PRÉCAUTIONS CONCERNANT LA SÉCURITÉ

	CAUTION RISK OF ELECTRIC SHOCK DO NOT OPEN	
---	---	---

ATTENTION : POUR RÉDUIRE LES RISQUES D'INCENDIE ET DE DÉCHARGE ELECTRIQUE, NE PAS RETIRER LE COUVERCLE (OU LE PANNEAU ARRIÈRE). AUCUNE PIÈCE INTERNE NE PEUT ÊTRE CHANGÉE PAR L'UTILISATEUR. POUR L'ENTRETIEN, S'ADRESSER À UN PERSONNEL QUALIFIÉ.

• Explication des symboles



L'éclair avec une flèche à l'intérieur d'un triangle équilatéral est destiné à attirer l'attention de l'utilisateur sur la présence d'une « tension dangereuse » non isolée à l'intérieur du produit, pouvant être suffisamment élevée pour constituer un risque d'électrocution.



Le point d'exclamation à l'intérieur d'un triangle équilatéral est destiné à attirer l'attention de l'utilisateur sur la présence d'instructions importantes sur l'emploi ou de la maintenance (réparation) de l'appareil dans la documentation fournie.

IMPORTANT

Veillez enregistrer le numéro de série de cet appareil dans l'espace réservé à cet effet, ci-dessous.

MODÈLE :

No. de série :

Le numéro de série se trouve à l'arrière de l'appareil. Prière de conserver le mode d'emploi en lieu sûr pour toute référence future.

- 1 Lire ces instructions.
- 2 Conserver ces instructions.
- 3 Tenir compte de tous les avertissements.
- 4 Suivre toutes les instructions.
- 5 Ne pas utiliser cet appareil à proximité de l'eau.
- 6 Nettoyer cet appareil avec un chiffon sec seulement.
- 7 Ne pas recouvrir les ailettes de ventilation. Installer l'appareil selon les instructions du fabricant.
- 8 Ne pas installer près d'une source de chaleur, comme un appareil de chauffage, une résistance électrique, un poêle, ou tout autre appareil (amplificateurs compris) produisant de la chaleur.
- 9 Ne pas désamorcer le système de sécurité d'une fiche polarisée ou d'une fiche avec mise à la terre. Une fiche polarisée est munie de deux lames, dont l'une est plus large que l'autre. Une fiche avec mise à la terre est munie de deux lames et d'une broche de terre. La lame la plus large ou la troisième broche sont reliées à la terre pour des raisons de sécurité. Si la fiche fournie ne s'insère pas dans la prise, s'adresser à un électricien pour faire remplacer la prise obsolète.
- 10 Protéger le cordon d'alimentation de sorte qu'il ne risque pas d'être piétiné ou coincé, surtout au niveau des fiches, des prises et de sa sortie de l'appareil.
- 11 Utiliser seulement les fixations et accessoires spécifiés par le fabricant.
- 12 Utiliser seulement le chariot, socle, trépied, support ou meuble spécifié par le fabricant ou vendu avec l'appareil. Si un chariot est utilisé, faire attention de ne pas se blesser ou de le renverser pendant le transport de l'appareil.
- 13 Débrancher cet appareil pendant les orages électriques, ou s'il ne doit pas être utilisé pendant un certain temps.
- 14 Pour toute inspection s'adresser à un personnel qualifié. Une inspection est nécessaire en cas de dommage, quel qu'il soit, par exemple cordon d'alimentation ou fiche endommagé, liquide répandu ou objet tombé à l'intérieur de l'appareil, exposition de l'appareil à la pluie ou à l'humidité, fonctionnement anormal ou chute de l'appareil.



Nous vous souhaitons un plaisir musical durable



Yamaha et le Groupe des Entreprises Électroniques Grand Public de l'Association des Industries Électroniques vous demandent de tirer le meilleur parti de votre équipement tout en écoutant à un niveau non dommageable pour l'ouïe, c'est-à-dire un niveau où vous pouvez obtenir un son fort et clair, sans hurlement ni distorsion, mais sans aucun danger pour l'ouïe. Comme les sons trop forts causent des lésions auditives qui ne peuvent être détectées qu'à long terme, lorsqu'il est trop tard, Yamaha et le Groupe des Entreprises Électroniques Grand Public de l'Association des Industries Électroniques vous déconseillent l'écoute prolongée à des volumes excessifs.

Informations de la FCC (Pour les clients résidents aux États-Unis)

1 AVIS IMPORTANT : NE PAS APPORTER DE MODIFICATIONS À CET APPAREIL !

Ce produit est conforme aux exigences de la FCC s'il est installé selon les instructions du mode d'emploi. Toute modification non approuvée expressément par Yamaha peut invalider l'autorisation, accordée par la FCC, d'utiliser ce produit.

2 IMPORTANT : N'utiliser que des câbles blindés de haute qualité pour le raccordement de ce produit à des accessoires et/ou à un autre produit. Seuls le ou les câbles fournis avec le produit DOIVENT être utilisés. Suivre les instructions concernant l'installation. Le non respect des instructions peut invalider l'autorisation, accordée par la FCC, d'utiliser ce produit aux États-Unis.

3 REMARQUE : Ce produit a été testé et déclaré conforme aux normes relatives aux appareils numériques de Classe « B », telles que fixées dans l'Article 15 de la Réglementation FCC. Ces normes sont destinées à assurer une protection suffisante contre les interférences nuisibles avec d'autres appareils électroniques dans une installation résidentielle.

Cet équipement génère et utilise des fréquences radio qui, en cas d'installation et d'utilisation non conformes aux instructions du mode d'emploi, peuvent être à l'origine d'interférences empêchant d'autres appareils de fonctionner.

Cependant, la conformité à la Réglementation FCC ne garantit pas l'absence d'interférences dans une installation particulière. Si ce produit devait produire des interférences, ce qui peut être déterminé en « ÉTEIGNANT » et en « RALLUMANT » le produit, l'utilisateur est invité à essayer de corriger le problème d'une des manières suivantes :

Réorienter ce produit ou le dispositif affecté par les interférences.

Utiliser des prises d'alimentation branchées sur différents circuits (avec interrupteur de circuit ou fusible) ou installer un ou des filtres pour ligne secteur.

Dans le cas d'interférences radio ou TV, changer de place l'antenne et la réorienter. Si l'antenne est un conducteur plat de 300 ohms, remplacer ce câble par un câble de type coaxial.

Si ces mesures ne donnent pas les résultats escomptés, prière de contacter le détaillant local autorisé à commercialiser ce type de produit. Si ce n'est pas possible, veuillez contacter Yamaha Corporation of America A/V Division, 6600 Orangethorpe Avenue, Buena Park, CA 90620, États-Unis.

Les déclarations précédentes NE concernent QUE les produits commercialisés par Yamaha Corporation of America ou ses filiales.

Cet appareil est conforme à la Partie 15 du Règlement FCC et au RSS-Gen du Règlement IC.

Le fonctionnement de cet appareil est soumis aux deux conditions suivantes : 1) cet appareil ne doit pas provoquer d'interférences nuisibles, et 2) cet appareil doit accepter les interférences reçues, notamment celles pouvant entraîner un dysfonctionnement.

REMARQUE

Cet appareil a été testé et il s'est avéré être conforme aux limites déterminées pour un appareil numérique de Classe B, conformément à la partie 15 du Règlement FCC. Ces limites sont destinées à offrir une protection raisonnable contre les interférences nuisibles pouvant survenir en cas d'utilisation de ce produit dans un environnement domestique.

Cet appareil produit, utilise et peut émettre de l'énergie radioélectrique et, s'il n'est pas installé conformément aux instructions, peut provoquer des interférences radio. Il n'est toutefois pas garanti qu'aucune interférence ne se produira dans le cas d'une installation donnée. Si l'appareil provoque des interférences nuisibles à la réception de programmes radio ou de télévision, ce qui peut être déterminé en éteignant, puis en allumant l'appareil, l'utilisateur est prié de tenter de corriger le problème en prenant l'une ou plusieurs des mesures suivantes :

- Réorienter ou déplacer l'antenne réceptrice.
- Éloigner davantage l'appareil du récepteur.
- Raccorder l'appareil à une prise d'un circuit différent de celui du récepteur.
- Consulter le revendeur ou un technicien radio/télé expérimenté.

Cet appareil est conforme aux limites FCC/IC d'exposition aux rayonnements définies pour les appareils non commandés et satisfait aux directives d'exposition aux fréquences radio (RF) FCC et RSS-102 d'exposition aux fréquences radio (RF) IC. Cet appareil possède des niveaux d'énergie RF très bas, considérés conformes aux taux d'exposition maximum autorisés (MPE) non contrôlés. Mais il est toutefois préférable d'installer et d'utiliser l'appareil en conservant une distance minimum de 20 cm entre l'émetteur et toute personne.

Ce émetteur ne peut pas être placé à proximité de ou utilisé conjointement avec tout autre émetteur ou antenne.

PRÉCAUTION FCC

Tout changement ou toute modification non approuvée expressément par le tiers responsable peut aboutir à l'interdiction de faire fonctionner cet appareil.

POUR LES CONSOMMATEURS CANADIENS

Pour prévenir tout choc électrique, faites correspondre la broche large de la fiche à la fente large et insérez complètement.

CAN ICES-3 (B)/NMB-3(B)

ATTENTION : VEUILLEZ LIRE CE QUI SUIT AVANT D'UTILISER L'APPAREIL.

- 1 Pour utiliser l'appareil au mieux de ses possibilités, lisez attentivement ce mode d'emploi. Conservez-le soigneusement pour référence.
- 2 Installez cet appareil dans un endroit frais, bien aéré, sec et propre - à l'abri de la lumière du soleil, des sources de chaleur, des vibrations, des poussières, de l'humidité et du froid. Pour une aération correcte, tenez compte des distances minimales suivantes.
Au-dessus : 15 cm
À l'arrière : 10 cm
Sur les côtés : 10 cm
- 3 Placez l'appareil loin des équipements, moteurs et transformateurs électriques, pour éviter les ronflements parasites.
- 4 N'exposez pas l'appareil à des variations brutales de température, ne le placez pas dans un environnement très humide (par exemple dans une pièce contenant un humidificateur) car cela peut entraîner la condensation d'humidité à l'intérieur de l'appareil qui elle-même peut être responsable de décharge électrique, d'incendie, de dommage à l'appareil ou de blessure corporelle.
- 5 Evitez d'installer l'appareil dans un endroit où des objets peuvent tomber, ainsi que là où l'appareil pourrait être exposé à des éclaboussures ou des gouttes d'eau. Sur le dessus de l'appareil, ne placez pas :
 - d'autres appareils qui peuvent endommager la surface de l'appareil ou provoquer sa décoloration.
 - des objets se consumant (par exemple, une bougie) qui peuvent être responsables d'incendie, de dommage à l'appareil ou de blessure corporelle.
 - des récipients contenant des liquides qui peuvent être à l'origine de décharge électrique ou de dommage à l'appareil.
- 6 Ne couvrez pas l'appareil d'un journal, d'une nappe, d'un rideau, etc. car cela empêcherait l'évacuation de la chaleur. Toute augmentation de la température intérieure de l'appareil peut être responsable d'incendie, de dommage à l'appareil ou de blessure corporelle.
- 7 Ne branchez pas la fiche du câble d'alimentation de l'appareil sur une prise secteur aussi longtemps que tous les raccordements n'ont pas été effectués.
- 8 Ne pas faire fonctionner l'appareil à l'envers. Il risquerait de chauffer et d'être endommagé.
- 9 N'exercez aucune force excessive sur les commutateurs, les boutons et les cordons.
- 10 Pour débrancher la fiche du câble d'alimentation au niveau de la prise secteur, saisissez la fiche et ne tirez pas sur le cordon.
- 11 Ne nettoyez pas l'appareil au moyen d'un solvant chimique, ce qui pourrait endommager la finition. Utilisez un chiffon sec et propre.
- 12 N'alimentez l'appareil qu'à partir de la tension prescrite. Alimenter l'appareil sous une tension plus élevée est dangereux et peut être responsable d'incendie, de dommage à l'appareil ou de blessure corporelle. Yamaha ne saurait être tenue responsable des dommages résultant de l'alimentation de l'appareil sous une tension autre que celle prescrite.
- 13 Pour empêcher tout dommage causé par les éclairs, déconnectez la câble d'alimentation et toute antenne extérieure de la prise murale pendant un orage.
- 14 Ne tentez pas de modifier ni de réparer l'appareil. Consultez le service Yamaha compétent pour toute réparation qui serait requise. Le coffret de l'appareil ne doit jamais être ouvert, quelle que soit la raison.
- 15 Si vous envisagez de ne pas vous servir de l'appareil pendant une longue période (par exemple, pendant les vacances), débranchez la fiche du câble d'alimentation au niveau de la prise secteur.
- 16 Lisez la section intitulée « GUIDE DE DÉPANNAGE » où figurent une liste d'erreurs de manipulation communes avant de conclure que l'appareil présente une anomalie de fonctionnement.
- 17 Avant de déplacer cet appareil, appuyez sur  pour le mettre hors tension, puis débranchez la fiche du câble d'alimentation au niveau de la prise secteur.
- 18 La condensation se forme lorsque la température ambiante change brusquement. En ce cas, débranchez la fiche du câble d'alimentation et laissez l'appareil reposer.
- 19 La température de l'appareil peut augmenter en raison d'une utilisation prolongée. Coupez l'alimentation de cet appareil et laissez-le au repos pour qu'il refroidisse.
- 20 Installez cet appareil à proximité de la prise secteur et à un emplacement où la fiche du câble d'alimentation est facilement accessible.
- 21 Les piles ne doivent pas être exposées à une chaleur extrême, par exemple au soleil, à une flamme, etc.
 - Conservez les piles hors de portée des enfants. Les piles constituent un danger potentiel si les enfants les mettent en bouche.
 - Si les piles sont vieilles, la portée de la télécommande risque de diminuer considérablement. Le cas échéant, remplacez les piles le plus rapidement possible par deux piles neuves.
 - N'utilisez pas à la fois des piles neuves et des piles usagées.
 - N'utilisez pas non plus des piles de deux types différents (par exemple, des piles alcalines et des piles au manganèse). Lisez les instructions de l'emballage, car ces types de piles peuvent être de forme et de couleur différentes.
 - Des piles épuisées risquent de fuir. En cas de fuite, jetez les piles immédiatement. Évitez de toucher le liquide qui a fui et veillez à ce qu'il n'entre pas en contact avec vos vêtements, etc. Nettoyez soigneusement le logement d'insertion des piles avant d'insérer de nouvelles piles.
 - Retirez les piles de l'appareil si vous n'avez pas l'intention d'utiliser ce dernier pendant une période prolongée. Sans cela, les piles s'usent et risquent de fuir, ce qui pourrait endommager l'appareil.
 - Ne jetez pas les piles avec les ordures ménagères. Mettez-les au rebut conformément aux réglementations locales en vigueur.
- 22 Utilisez l'adaptateur secteur fourni avec cet appareil. L'emploi de tout autre adaptateur secteur peut causer un incendie ou endommager l'appareil.
- 23 Une pression excessive du son par les écouteurs et le casque d'écoute peut entraîner la perte de l'ouïe.

CARACTÉRISTIQUES

Fr

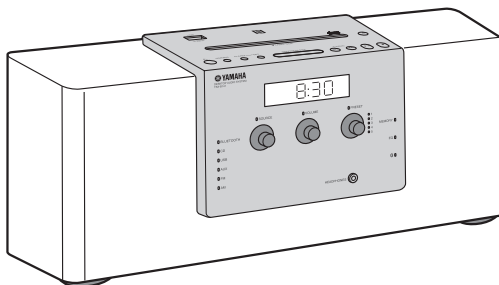

Différentes sources musicales qui font ressortir la qualité sonore

- Lisez la musique stockée sur des dispositifs externes tels que les CD audio/de données, les dispositifs USB (clés USB) et les dispositifs branchés sur AUX, puis écoutez la radio.
- Avec la technologie *Bluetooth*, profitez d'un son net sans aucune connexion filaire (☞ P. 11).
- Égaliseur 3 bandes (grave, médium, et aigu) permettant de faire sonner la musique exactement comme vous l'aimez (☞ P. 15).

Fonctions pratiques plus conviviales

- Jumelage par simple contact (☞ P. 12)
- Mémorisation/réglage de vos cinq radios favorites en toute facilité.
- Charge de smartphones, tablettes, etc. via le port USB du panneau supérieur.

Démarrez vos journées en écoutant votre musique préférée (IntelliAlarm)

Réveillez-vous avec votre musique préférée ou une sonnerie. La musique choisie est lue à l'heure et au volume prédéfinis, pour le meilleur des réveils (☞ P. 16).

Opérations facilitées par une application dédiée

Grâce à l'application gratuite « DTA CONTROLLER », vous pouvez utiliser l'appareil sur l'application ou vous servir de différentes fonctions d'alarme (☞ P. 2).

Accessoires fournis

Télécommande

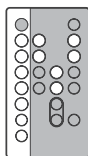

(avec pile CR2025)

Câble d'alimentation

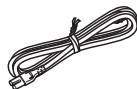

Adaptateur secteur

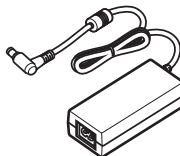

(15 V CC, plus de 2,56 A
Numéro de modèle :
EADP-38EB A ou
NU40-R1150-300S)

Antenne FM



Antenne AM



(Modèles pour les États-Unis et le Canada)

Capuchon USB



Remarque

Tenir le capuchon USB hors de portée des enfants afin d'éviter qu'il ne soit malencontreusement avalé.

TABLE DES MATIÈRES

DÉMARRAGE

INSTALLATION DE L'APPLICATION « DTA CONTROLLER ».....	2
NOM DES COMMANDES ET FONCTIONS CORRESPONDANTES.....	3

ÉCOUTE DE MUSIQUE

ÉCOUTE D'UN CD ET D'UN DISPOSITIF USB.....	8
ÉCOUTE DE MUSIQUE À PARTIR DE VOTRE PÉRIPHÉRIQUE <i>Bluetooth</i>	11
ÉCOUTE DE STATIONS RADIO ...	14
ÉCOUTE D'UNE SOURCE EXTERNE.....	15
RÉGLAGE DE LA TONALITÉ.....	15

AUTRES FONCTIONS ET INFORMATIONS

UTILISATION DE LA FONCTION D'ALARME.....	16
UTILISATION DE LA MINUTERIE.....	21
RÉGLAGE DE LA LUMINOSITÉ DE L'AFFICHEUR DE LA FACE AVANT.....	21
GUIDE DE DÉPANNAGE.....	22
REMARQUES SUR LES DISQUES ET DISPOSITIFS USB.....	26
CARACTÉRISTIQUES TECHNIQUES.....	27

◆ Quelques mots sur ce mode d'emploi

- Si une fonction peut être pilotée via les boutons de l'appareil et les touches de sa télécommande, ce mode d'emploi décrit la procédure via les boutons de l'appareil.
- **Remarque** donne des explications supplémentaires pour une meilleure utilisation.
- ☹ indique les précautions d'utilisation de l'appareil et ses limitations fonctionnelles.

INSTALLATION DE L'APPLICATION « DTA CONTROLLER »

Installez l'application DTA CONTROLLER sur un périphérique mobile, notamment sur un smartphone, un iPhone ou une tablette, pour accéder à d'autres fonctions pratiques de cet appareil.

Fonctions

- Changement de source
- Commande du volume et de la tonalité
- Réglage de la fonction d'alarme (IntelliAlarm) (☹ P. 19)
- Lecture des morceaux enregistrés sur un smartphone/un iPhone/une tablette.



Le périphérique mobile doit être connecté à l'appareil via *Bluetooth* (☹ P. 11).

Dans un souci constant d'amélioration des produits, les caractéristiques et l'apparence peuvent être modifiées sans préavis.



Google Play™



<http://itunes.com/app/dtacontroller>



<https://play.google.com/store/apps/details?id=com.yamaha.av.dtacontroller>



(Pour les utilisateurs aux États-Unis)

<https://itunes.apple.com/us/app/dtacontroller-us/id549333293?mt=8>

Remarque

Si vous ne parvenez pas à accéder aux informations ci-dessus, recherchez « DTA CONTROLLER » sur l'App Store ou sur Google Play.

NOM DES COMMANDES ET FONCTIONS CORRESPONDANTES

Télécommande

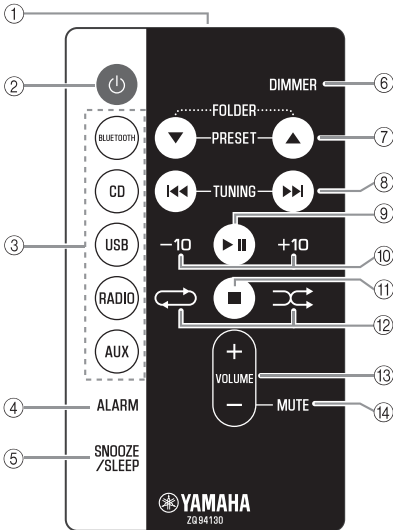

- ① **Transmetteur de signaux infrarouges**
- ② **⏻ (Alimentation)**
Appuyez sur cette touche pour mettre le système sous tension ou passer en mode de veille.
- ③ **Touches de sélection de source**
Change de source.
- ④ **ALARM**
Active/désactive l'alarme.
- ⑤ **SNOOZE/SLEEP**
Règle la fonction de mise en veille/snooze (☞ P. 18, 21).

- ⑥ **DIMMER**
Règle la luminosité de l'afficheur de la face avant (☞ P. 21).
- ⑦ **▲/▼**
 - **PRESET**
Sélectionne la station radio présélectionnée lors de l'utilisation de la radio.
 - **FOLDER**
Change le dossier de lecture pendant la lecture de CD ou dispositifs USB.
- ⑧ **⏮/⏭**
Pendant la lecture : saute la page ou le fichier en cours de lecture.
Maintenir le bouton enfoncé pendant la lecture d'une page ou d'un fichier permet d'effectuer une recherche avant/arrière (☞ P. 8).
Pendant l'écoute de la radio : recherche les stations radio (☞ P. 14).
- ⑨ **▶||**
Lance/interrompt momentanément la lecture.
- ⑩ **+10/-10**
Saute de 10 pages.
- ⑪ **■**
Arrête la lecture.
- ⑫ **⏮ (Lecture répétée)/⏭ (Lecture aléatoire)**
Lecture répétée/aléatoire de musique sur CD audio/de données ou dispositif USB (☞ P. 10).
- ⑬ **VOLUME +/-**
Commande le volume.
- ⑭ **MUTE**
Coupe/rétablit le son.

Utilisation de la télécommande

Dirigez la télécommande vers le capteur de télécommande (sur la face avant) et respectez la portée indiquée ci-dessous.

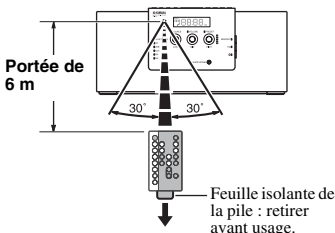

Remplacement de la pile de la télécommande

Tout en poussant la languette de dégagement dans la direction (A), faites glisser vers l'extérieur le support de la pile dans la direction (B).

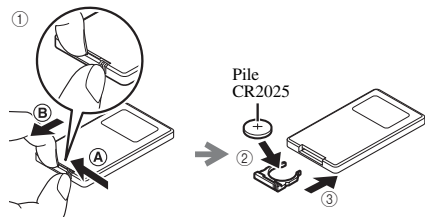

Panneau supérieur

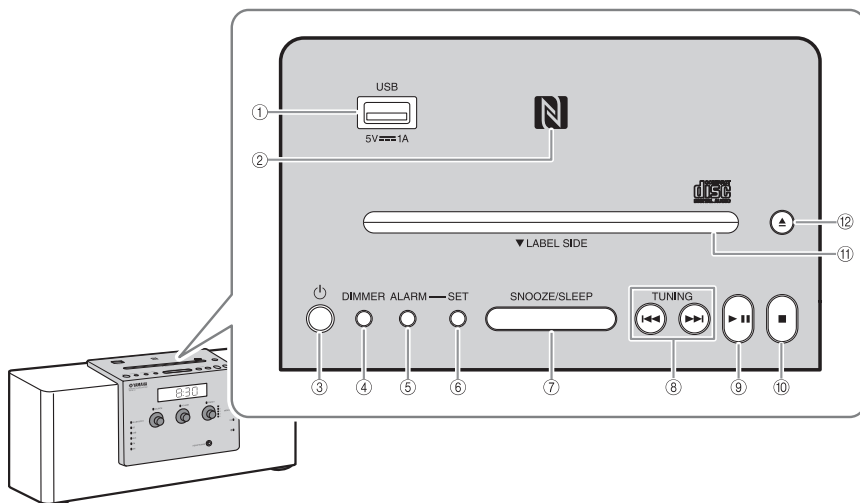

① Port USB

- Raccordez un dispositif USB pour la lecture (☞ P. 9).
- Fournit 5 V/1 A à un dispositif portable (ex. : smartphone) lorsqu'il est raccordé avec un câble USB (☞ P. 10).



② Repère NFC

Facilite le jumelage avec la technologie NFC (☞ P. 12).

③ (Alimentation)

Appuyez sur cette touche pour mettre l'appareil sous tension ou passer en mode de veille. L'heure est affichée sur le panneau avant même lorsque l'appareil est en mode de veille.



- Appuyez pendant plus de 3 secondes sur la touche  de l'appareil pour mettre ce dernier en mode de veille éco. Aucune information ne s'affiche sur le panneau avant dans ce mode. Cela peut réduire la consommation d'électricité. Pour annuler le mode de veille éco, appuyez à nouveau sur .
- Même si le système est en mode de veille ou en mode de veille éco, la fonction d'alarme est disponible.
- (Modèles pour les États-Unis et le Canada) Si l'horloge est sur le réglage d'usine par défaut et qu'aucune heure n'a été fixée, l'appareil passe en mode veille éco plutôt qu'en mode veille.

④ DIMMER

Définit la luminosité de l'afficheur de la face avant (☞ P. 21).

A (auto) → 3 (le plus lumineux) → 2 → 1 (le plus sombre) → retour à A



Lorsqu'elle est réglée sur A (auto), la luminosité de l'afficheur de la face avant s'ajuste automatiquement en fonction de la luminosité de la pièce.

⑤ ALARM

Active/désactive l'alarme (☞ P. 18).

⑥ SET

Configure le réglage de l'alarme (☞ P. 17, 20).

⑦ SNOOZE/SLEEP

Règle la minuterie ou bascule l'alarme en mode snooze (☞ P. 18, 21).

⑧ TUNING (◀◀/▶▶)

Saute la plage ou le fichier en cours de lecture ou recherche les stations radio. Maintenir le bouton enfoncé pendant la lecture d'une plage ou d'un fichier permet d'effectuer une recherche avant/arrière (☞ P. 8, 14).

⑨ ▶▶

Lance/interrompt momentanément la lecture de la plage (☞ P. 8).

⑩ ■

Arrête la lecture.

⑪ Fente pour disque

Insérez un CD (☞ P. 8).

⑫ ▲

Permet d'éjecter le CD (☞ P. 8).

Panneau avant

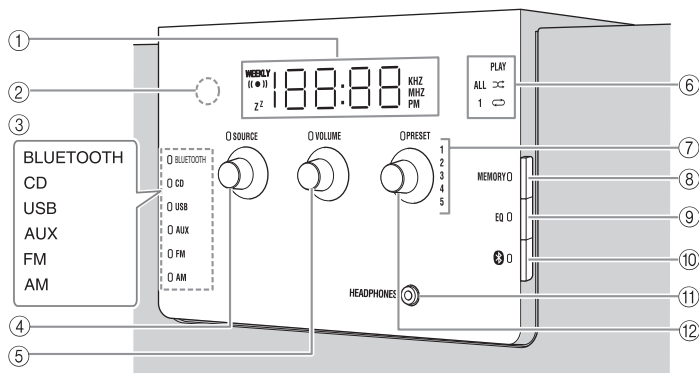

- ① **Afficheur de la face avant**
Affiche l'heure et diverses informations.
- ② **Capteur de luminosité**
Mesure le niveau d'illumination ambiante. Ne pas couvrir ce capteur.
- ③ **Indicateur de source**
Indique la source sélectionnée.
- ④ **SOURCE**
Change de source.
- ⑤ **VOLUME**
Commande le volume.
- ⑥ **Indicateur PLAY**
Indicateur de lecture aléatoire
Indicateur de lecture répétée
Indiquent le statut de la lecture (☞ P. 9).
- ⑦ **Indicateur de présélection**
Indique le numéro de la station radio présélectionnée (☞ P. 14).
- ⑧ **MEMORY**
Permet de mémoriser des stations radio (☞ P. 14).
- ⑨ **EQ**
Commande la tonalité (☞ P. 15).
- ⑩ **Bluetooth**
Connectez/déconnectez des périphériques Bluetooth (☞ P. 13).
- ⑪ **HEADPHONES**
Branchez un casque.
- ⑫ **PRESET**
 - Pendant la lecture d'un CD de données/dispositif USB : change de dossier (☞ P. 9).
 - Pendant l'écoute de la radio : sélectionne la station radio présélectionnée (☞ P. 14).

◆ Veille automatique

- Une fois la fonction de veille automatique activée, l'appareil se comporte de la façon suivante lorsqu'il est sous tension (réglage par défaut) :
 - L'appareil passe en mode de veille lorsque l'utilisateur interrompt la lecture d'un CD/dispositif USB, quand aucun signal n'est reçu du sintoniseur ou d'un périphérique connecté, ou lorsque la lecture continue à un volume faible pendant un certain temps (environ 20 minutes).
 - L'appareil passe en mode de veille quand aucune opération n'est effectuée pendant plus de 8 heures.
- Activation/désactivation de la veille automatique
 - 1 Branchez l'appareil tout en maintenant la touche enfoncée.**
 - 2 Maintenez la touche enfoncée.**
L'état de veille automatique change, les témoins DEL , **TUNING, SOURCE, VOLUME** et **PRESET** clignotent et le message apparaît sur l'afficheur de la face avant.
 - Lors de l'activation de la fonction de veille automatique : On
 - Lors de la désactivation de la fonction de veille automatique : Off



(Modèles pour les États-Unis et le Canada) Si l'horloge est sur le réglage d'usine par défaut et qu'aucune heure n'a été fixée, cette opération est indisponible. Réglez l'heure avant d'effectuer cette opération (☞ P. 7).

Panneau arrière

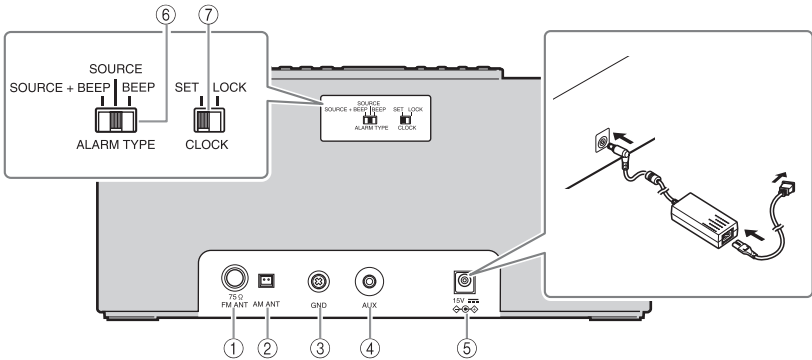

- ① **Borne d'antenne FM**
Branchez l'antenne FM fournie.
- ② **Borne d'antenne AM**
(modèles pour les États-Unis et le Canada)
Branchez l'antenne AM fournie.
- ③ **GND**
Branchez l'âme du câble de l'antenne FM (voir ci-dessous).
- ④ **AUX**
Branchez un dispositif externe (☞ P. 15).
- ⑤ **15V**
Branchez l'adaptateur secteur et le câble d'alimentation fournis.
- ⑥ **ALARM TYPE**
Règle le type d'alarme de la fonction IntelliAlarm (☞ P. 17).
- ⑦ **CLOCK**
Règle l'horloge (☞ P. 7).

Branchement de l'antenne FM

Il est conseillé de raccorder l'antenne FM à la borne GND avant de la raccorder à la borne d'antenne FM.

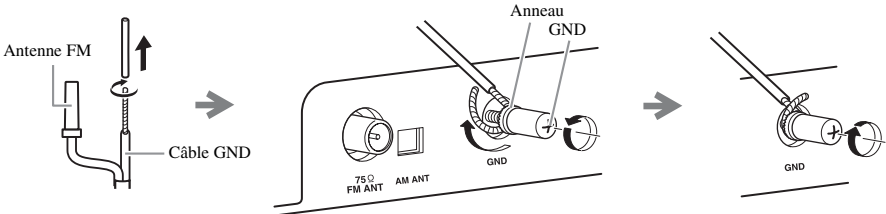

- ① Retirez un morceau de la gaine d'isolation et vrillez l'extrémité du cordon.
- ② Dévissez complètement la borne GND, puis enroulez le cordon à l'intérieur de l'anneau de la borne GND.
- ③ Serrez la borne GND en veillant à ne pas laisser glisser le cordon de celle-ci.

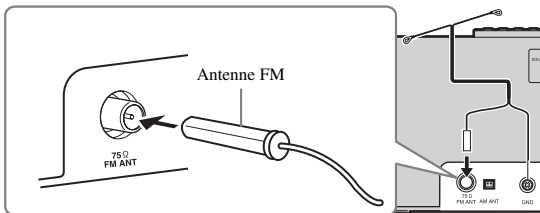

- ④ Raccordez l'antenne FM fournie à l'appareil.

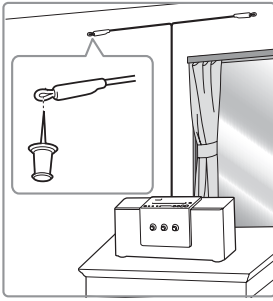

5 Accrochez l'antenne à l'endroit où la réception est la meilleure.

Remarque

- L'antenne doit être déployée.
- Si vous utilisez une antenne extérieure au lieu de l'antenne fournie, la réception sera meilleure.
- Si la réception de la radio est mauvaise, changez la hauteur, le sens ou la disposition de l'antenne.
- Si vous écoutez une station radio FM pendant la charge USB, il est possible que des parasites interfèrent avec la réception radio. Dans ce cas, débranchez le câble USB de l'appareil.

Fr

Branchement de l'antenne AM (modèles pour les États-Unis et le Canada)

Montage de l'antenne AM

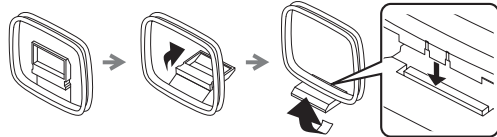
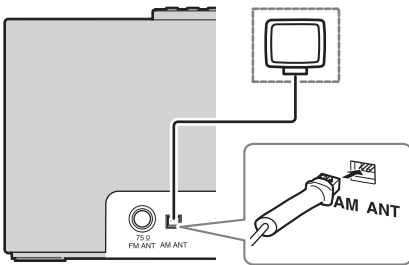

Remarque

- Placez l'antenne à un emplacement bénéficiant d'une bonne réception des signaux.
- La réception des signaux risque d'être affectée involontairement si un appareil numérique se trouve à proximité de l'antenne.

RÉGLAGE DE L'HORLOGE

Panneau arrière

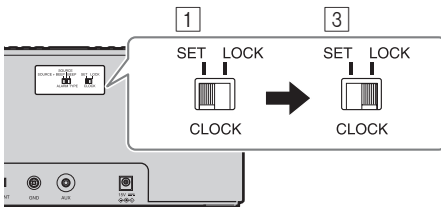

Panneau avant

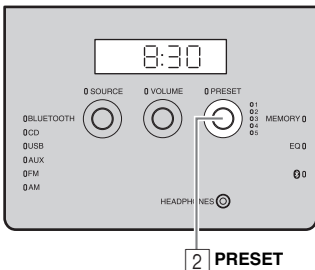

1 Réglez **CLOCK** sur **SET**.

2 Réglez l'heure.

Réglez l'heure avec **PRESET**.



- Appuyez sur **SNOOZE/SLEEP** à l'étape 2 pour basculer entre l'affichage de l'heure en 12 et 24 heures.
- L'indicateur « PM » s'affiche uniquement si vous sélectionnez le format 12 heures.

3 Réglez **CLOCK** sur **LOCK** pour terminer.

Au moment où **LOCK** est réglé, les secondes sont à 00 et le décompte de l'heure commence.

Remarque

Les réglages de l'heure sont perdus environ une semaine après avoir débranché l'appareil.

ÉCOUTE D'UN CD ET D'UN DISPOSITIF USB

Cette section décrit le fonctionnement de l'appareil pour la lecture de plages/fichiers sur CD/dispositifs USB.

- Quand vous arrêtez puis relancez la lecture du CD/dispositif USB, cet appareil reprend la lecture de la dernière plage lue depuis le début.
- Si vous appuyez sur la touche ■ de la télécommande quand la lecture est à l'arrêt, l'appareil lit les plages comme suit lors du lancement suivant de la lecture :
 - Pour un CD audio : à la première plage du CD.
 - Pour les CD/dispositifs USB : à partir de la première plage du dossier contenant la dernière plage lue.
- Lorsque la fonction Veille automatique est activée, cet appareil passe automatiquement en mode de veille si aucune opération n'est effectuée au bout de 20 minutes après l'arrêt de la lecture de CD ou dispositif USB.



Pour plus de détails sur les disques et fichiers lisibles, reportez-vous à « REMARQUES SUR LES DISQUES ET DISPOSITIFS USB » (P. 26).

Les touches suivantes pilotent la lecture de plages sur CD ou dispositif USB.

Touche	Fonction	
Panneau supérieur/ Télécommande	▶	Lecture/pause
	⏮ / ⏭	Saut Saut arrière/avant (maintenir enfoncé)
	■	Arrêt
Panneau supérieur	▲	Permet d'éjecter le CD

Touche	Fonction	
Télécommande	↺	Lecture répétée (P. 3)
	↻	Lecture aléatoire (P. 3)
	+10/-10	Saut de 10 pages/ fichiers
	▲/▼	Change le dossier de lecture (uniquement pour les CD de données ou dispositifs USB)

◆ Écoute d'un CD

Panneau supérieur/avant

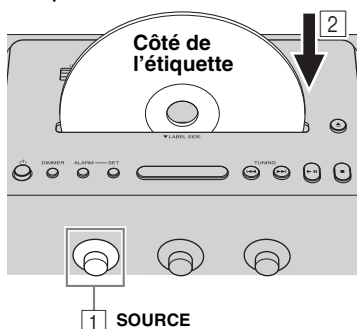

1 Réglez **SOURCE** sur CD.

2 Insérez le CD dans le logement de disque en orientant la face imprimée vers l'avant de l'appareil.

La lecture commence automatiquement. Les opérations de lecture sont disponibles avec la télécommande ou cet appareil.

Remarque

- Insérez le CD avec l'étiquette tournée vers l'avant de l'appareil.
- Vous ne pouvez ni charger ni éjecter un CD lorsque le système est en mode de veille éco (P. 4).

◆ Écoute d'un dispositif USB

Panneau supérieur/avant

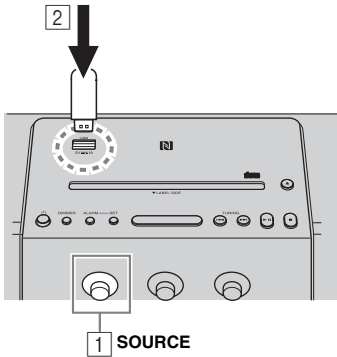

1 Réglez **SOURCE** sur USB.

2 Branchez un dispositif USB.

La lecture commence automatiquement. Les opérations de lecture sont disponibles avec la télécommande ou cet appareil.



Arrêtez la lecture avant de débrancher le dispositif USB.

Fr

◆ Informations relatives à l'affichage

Panneau avant

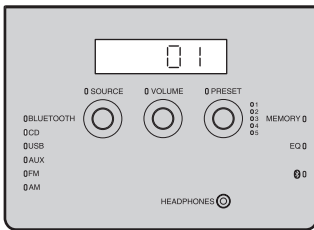

Sautez des dossiers afin de sélectionner le dossier de votre choix avec **PRESET** pendant la lecture d'un CD de données/périphérique USB.

Les numéros de page ou dossier et de fichier apparaissent quelques instants lorsque la lecture commence.

Lecture d'un CD audio



Numéro de page

Lecture d'un CD de données/dispositif USB

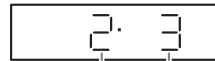

Numéro de dossier

Numéro de fichier

Lecture répétée/aléatoire

Vous pouvez vérifier le mode de lecture avec l'indicateur de lecture/mode répétition/mode aléatoire de l'afficheur de la face avant.

Télécommande

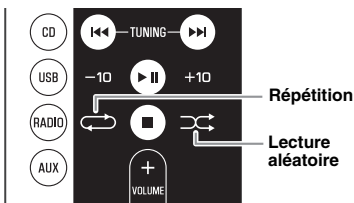



Si la source choisie contient des dossiers, le mode de lecture répétée/aléatoire peut également être réglé par dossier.

◆ Lecture répétée

Appuyez sur la touche  (Répétition) de la télécommande pour choisir un des modes de lecture suivants.

  : 1 plage

 : Toutes les plages du dossier (CD de données/dispositif USB uniquement)



  : Toutes les plages

Aucun affichage : Mode de répétition désactivé

◆ Lecture aléatoire

Appuyez sur la touche  (Lecture aléatoire) de la télécommande pour choisir un des modes de lecture suivants.

 : Toutes les plages du dossier (CD de données/dispositif USB uniquement)

  ALL : Toutes les plages

Aucun affichage : Mode aléatoire désactivé

◆ Remarques sur l'alimentation via le port USB

Fournit 5 V/1 A à un dispositif portable (ex. : smartphone) lorsqu'il est raccordé avec un câble USB.

Panneau supérieur

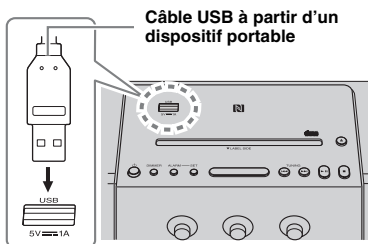

Remarque

- La charge risque d'être impossible selon le dispositif portable.
- Cet appareil ne prend pas en charge la charge d'un iPad.
- L'alimentation est fournie lorsque l'appareil est sous tension (indépendamment de la source sélectionnée), même en mode de veille.
- Yamaha décline toute responsabilité quant aux dommages au dispositif portable ou à la perte de données pouvant se produire lors de l'utilisation de cet appareil.
- Débranchez le câble USB juste après la fin de la charge, car le dispositif connecté continue à être alimenté.

ÉCOUTE DE MUSIQUE À PARTIR DE VOTRE PÉRIPHÉRIQUE *Bluetooth*

Cet appareil propose une fonctionnalité *Bluetooth*. Vous pouvez écouter de la musique sans fil à partir de votre périphérique *Bluetooth* (smartphone, lecteur audio numérique, etc.). Reportez-vous également au mode d'emploi de votre périphérique *Bluetooth*.

Fr

Jumelage de cet appareil avec votre périphérique *Bluetooth*

Le jumelage est une opération qui consiste à connecter le périphérique de communication (ci-après désigné « périphérique de connexion ») à cet appareil. Vous devez effectuer le jumelage la première fois que vous utilisez votre périphérique *Bluetooth* avec cet appareil ou lorsque vous supprimez les réglages de jumelage. Une fois le jumelage terminé, la reconnexion ultérieure est facile, même après la désactivation de la fonction *Bluetooth*. En cas d'échec du jumelage, voir l'option « *Bluetooth* » sous « GUIDE DE DÉPANNAGE » (☞ P. 24).





- Cet appareil peut être jumelé avec huit autres périphériques de connexion. Une fois le jumelage avec le neuvième périphérique réussi, les données de jumelage du périphérique avec la plus ancienne date de connexion sont supprimées.
- Si cet appareil est connecté via *Bluetooth* à un autre dispositif, désactivez la connexion *Bluetooth* avant de procéder au jumelage (☞ P. 13).

Remarque

Yamaha ne garantit pas la réussite de toutes les connexions entre cet appareil et le périphérique *Bluetooth*.

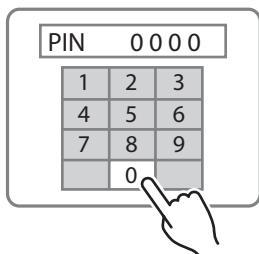
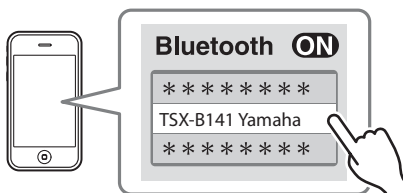
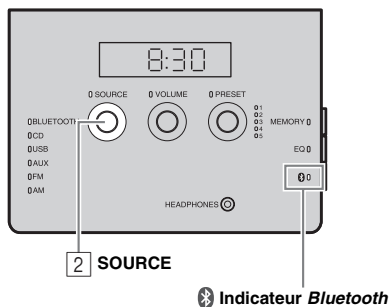
Panneau avant



- 1 Appuyez sur  pour mettre l'appareil sous tension.
- 2 Réglez **SOURCE** sur **BLUETOOTH**.

◆ En cas d'utilisation d'un iPod touch/iPhone/iPad

- 3 Sur votre iPod touch/iPhone/iPad, activez [Réglages] → [Bluetooth].

La liste des connexions *Bluetooth* apparaît sous [Appareils]. (Cette procédure ou l'affichage peut varier selon votre type d'iPod touch/iPhone/iPad.)

- 4 Dans la liste des connexions *Bluetooth* du périphérique de connexion, choisissez cet appareil (TSX-B141 Yamaha).

Une fois le jumelage terminé, votre iPod touch/iPhone/iPad indique « Connecté ». L'indicateur *Bluetooth* de l'afficheur de cet appareil s'allume.

◆ En cas d'utilisation d'un dispositif autre qu'un iPod touch/iPhone/iPad

- 3 Effectuez le jumelage *Bluetooth* sur le périphérique de connexion.

Pour plus de détails, reportez-vous au mode d'emploi du périphérique de connexion.

- 4 Dans la liste des connexions *Bluetooth* du périphérique de connexion, choisissez cet appareil (TSX-B141 Yamaha).

Une fois le jumelage terminé, l'indicateur *Bluetooth* de l'afficheur de cet appareil s'allume pendant environ 1 seconde.





Si vous êtes invité à saisir un mot de passe, saisissez les chiffres « 0000 ».

◆ Jumelage facile

Pour les smartphones dotés de la fonction NFC (Near Field Communication), vous pouvez facilement effectuer l'opération de jumelage en plaçant le smartphone contre le repère NFC (au préalable, vous devez mettre l'appareil sous tension et activer la fonction NFC sur le smartphone).

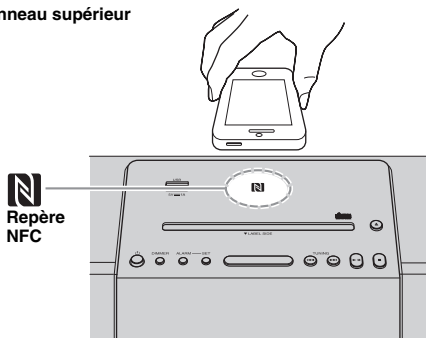
Panneau supérieur



- 1 Appuyez sur  pour mettre l'appareil sous tension.
- 2 Placez le smartphone contre le repère NFC.
- 3 Effectuez l'opération de jumelage sur le smartphone (pour plus de détails, lisez le mode d'emploi du smartphone).

Sur le smartphone, cet appareil est désigné comme suit : « TSX-B141 Yamaha ».



- Si vous êtes invité à saisir un code, saisissez les chiffres « 0000 ».
- En cas d'échec de la connexion, déplacez lentement le smartphone sur le repère NFC.
- Si le smartphone est équipé d'un étui, retirez ce dernier.

Écoute d'un périphérique *Bluetooth*

Panneau avant

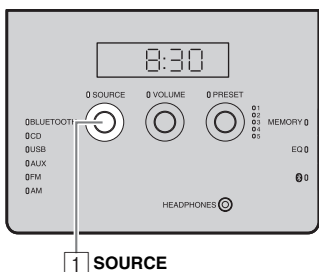

- 1 Réglez SOURCE sur BLUETOOTH.
- 2 Connectez cet appareil et votre périphérique de connexion via *Bluetooth*.
- 3 Lisez de la musique à partir de votre périphérique *Bluetooth*.

Remarque

Veillez à ce que le volume de cet appareil ne soit pas réglé trop fort.



- Si vous connectez votre périphérique de connexion via *Bluetooth* et écoutez de la musique alors que l'appareil est en mode de veille, l'appareil se met automatiquement sous tension.
- Si vous déconnectez la fonction *Bluetooth* sur votre périphérique de connexion alors que la source de lecture est réglée sur *Bluetooth*, l'appareil passe automatiquement en mode de veille.
- Si la veille automatique est activée et *Bluetooth* est sélectionné comme source de lecture, une durée de 20 minutes sans connexion *Bluetooth* ni aucune opération fait automatiquement passer l'appareil en mode de veille.

Connexion d'un périphérique déjà jumelé via *Bluetooth*

Une fois le jumelage d'un périphérique terminé, il est facile de reconnecter ce dernier via *Bluetooth*.

◆ Connexion à partir de cet appareil

Panneau avant

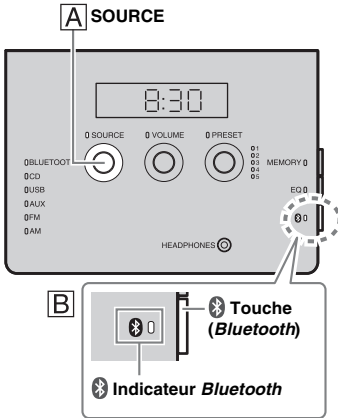

Suivez la procédure **A** ou **B** ci-dessous pour connecter le dispositif.

A Réglez SOURCE sur BLUETOOTH.

B Appuyez sur la touche  (Bluetooth) sur la droite du panneau de commande avant.

L'indicateur *Bluetooth* clignote sur l'afficheur de la face avant ; cet appareil recherche le périphérique de connexion le plus récemment connecté via *Bluetooth*, puis établit une connexion (vous devez d'abord activer le réglage *Bluetooth* sur le périphérique de connexion).

Une fois la connexion *Bluetooth* établie, l'indicateur *Bluetooth* s'allume.

◆ Connexion à partir du périphérique de connexion

1 Dans les réglages *Bluetooth* du périphérique de connexion, activez la fonction *Bluetooth*.

2 Dans la liste des connexions *Bluetooth* du périphérique de connexion, choisissez cet appareil (TSX-B141 Yamaha).

La connexion *Bluetooth* est établie et l'indicateur *Bluetooth* de l'afficheur de cet appareil s'allume.

◆ Connexion avec la fonction NFC



Si vous utilisez un smartphone déjà jumelé doté de la fonction NFC, placez-le contre le repère NFC pour établir une connexion *Bluetooth*.

Remarque

Il est impossible d'établir des connexions *Bluetooth* à partir du périphérique de connexion lorsque cet appareil est en mode de veille éco. Mettez l'appareil sous tension.

Désactivation de la fonction *Bluetooth*

Si l'une des opérations suivantes est exécutée lors de l'établissement d'une connexion *Bluetooth*, la fonction *Bluetooth* est désactivée.

- Appuyez sur la touche  (*Bluetooth*) de l'appareil. (Ou maintenez enfoncée la touche  de la télécommande.)
- Réglez l'appareil sur le mode de veille.
- Désactivez la fonction *Bluetooth* sur le périphérique de connexion.
- Placez le smartphone doté de la fonction NFC contre le repère NFC pendant la connexion *Bluetooth*.

ÉCOUTE DE STATIONS RADIO

Syntonisation des stations radio

Panneau supérieur/avant

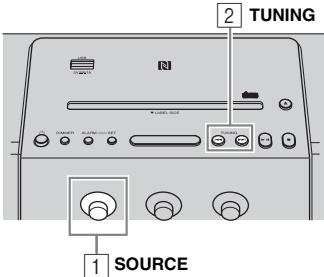

- 1 Réglez **SOURCE** sur FM/AM. (Modèles pour les États-Unis et le Canada)
- 2 Appuyez sur **◀▶** pour syntoniser la station FM/AM.

Type de syntonisation	Utilisation de TUNING
Syntonisation automatique	Maintenez enfoncée la touche ◀▶ ou ▶▶ .
Syntonisation manuelle	Appuyez plusieurs fois sur ◀▶ ou ▶▶ .

Remarque

Si vous syntonisez manuellement une station FM, le son sera en mono.

Mémorisation de stations FM/AM (présélections)

Vous pouvez mémoriser vos 5 stations FM/AM favorites respectivement avec les fonctions de présélection.

Panneau avant

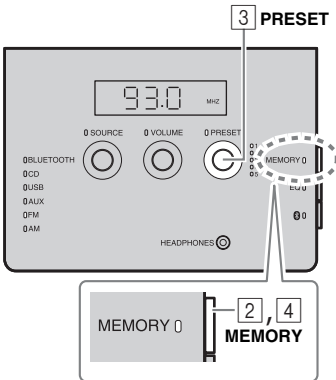

- 1 Choisissez l'une de vos stations radio préférées.
- 2 Appuyez sur **MEMORY**.
- 3 Sélectionnez le numéro de présélection sur lequel vous souhaitez la mémoriser avec **PRESET**.



Pour annuler la présélection, appuyez à nouveau sur **TUNING**.



- 4 Appuyez sur **MEMORY** pour terminer. La présélection se termine.

Sélection d'une station radio présélectionnée

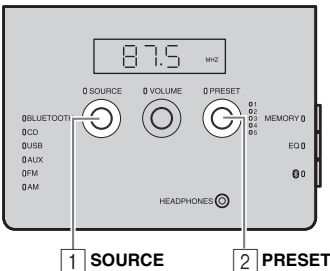
Panneau avant



- 1 Réglez **SOURCE** sur FM/AM.
- 2 Sélectionnez la station radio présélectionnée avec **PRESET**.

(Ou appuyez sur la touche  /  de la télécommande.)

ÉCOUTE D'UNE SOURCE EXTERNE

Panneau arrière

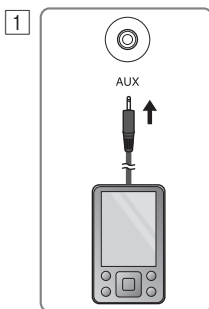

Panneau supérieur/avant

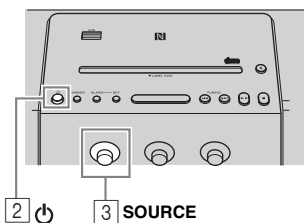

Mettez l'appareil en mode de veille avant de brancher les câbles audio.

- 1 Branchez le dispositif audio externe à la prise AUX du panneau arrière avec un câble à mini-fiche stéréo de 3,5 mm disponible dans le commerce.

Remarque

Baissez le volume de cet appareil et de votre dispositif audio externe avant le raccordement.

- 2 Appuyez sur  pour mettre l'appareil sous tension.
- 3 Réglez **SOURCE** sur **AUX**.
- 4 Lancez la lecture sur le dispositif audio externe raccordé.

RÉGLAGE DE LA TONALITÉ

Panneau avant

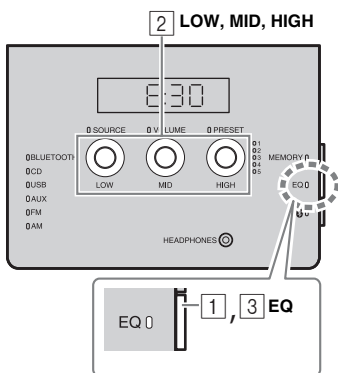

- 1 Appuyez sur **EQ** pendant la lecture. LOW, MID et HIGH clignotent.
- 2 Réglez la tonalité avec **LOW**, **MID** et **HIGH**.
Chaque bande offre une plage de réglage de -5 à +5.
- 3 Appuyez sur **EQ** pour terminer.

UTILISATION DE LA FONCTION D'ALARME

IntelliAlarm

Cet appareil est doté d'une fonction d'alarme (IntelliAlarm) qui vous permet de lire les sources musicales souhaitées et/ou de déclencher une sonnerie (alarme intégrée) à l'heure prédéfinie selon différentes méthodes. Voici les caractéristiques de la fonction d'alarme.

◆ 3 types d'alarmes

Les 3 types d'alarmes permettent de combiner de la musique avec la sonnerie.

SOURCE + BEEP	La source audio sélectionnée et la sonnerie retentissent en même temps. Un mode recommandé pour commencer la journée du bon pied. 3 minutes avant l'heure prédéfinie : la lecture commence sur la source musicale choisie et le volume augmente progressivement jusqu'à l'heure du réveil. Heure du réveil : la sonnerie retentit en plus de la musique.
SOURCE	La lecture de la source audio choisie démarre à l'heure prédéfinie. Le volume augmente progressivement jusqu'au niveau prédéfini.
BEEP	Seule la sonnerie retentit à l'heure réglée.

◆ Sources de musique

Vous pouvez choisir un CD audio, un CD de données, un dispositif USB ou la radio. Selon l'appareil branché, vous pouvez aussi choisir parmi les sources suivantes :

Source	Méthode de lecture	Fonction
CD audio	Plage	La plage sélectionnée est lue en boucle.
	Reprise	La dernière plage que vous avez écoutée est lue.
CD de données/ USB	Dossier	Le dossier sélectionné est lu en boucle.
	Reprise	La dernière plage que vous avez écoutée est lue.
Radio FM/AM	Présélection	La station radio présélectionnée choisie est lue.
	Reprise	La dernière station radio écoutée est lue.

◆ Snooze

Activer la fonction snooze permet de relancer l'alarme 5 minutes plus tard (☞ P. 18).

Réglage de l'alarme

◆ Réglage de l'heure de l'alarme et du son

Panneau supérieur/avant

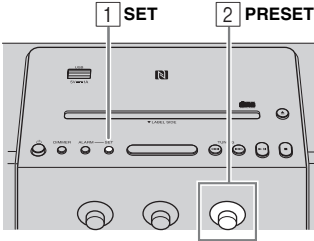

1 Appuyez sur SET.

L'indicateur d'alarme ((●)) et les éléments de réglage clignotent.



Indicateur d'alarme

2 Réglez l'heure du réveil avec PRESET.

Panneau arrière

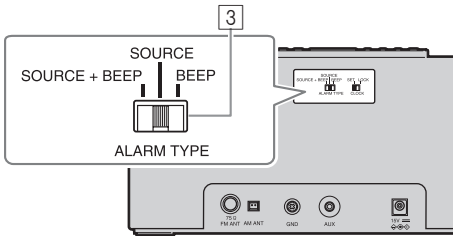

3 Réglez le type d'alarme avec ALARM TYPE.

Choisissez entre SOURCE+BEEP, SOURCE et BEEP. Pour plus de détails sur le type d'alarme, reportez-vous à « 3 types d'alarmes » (#3* P. 16).

Panneau supérieur/avant

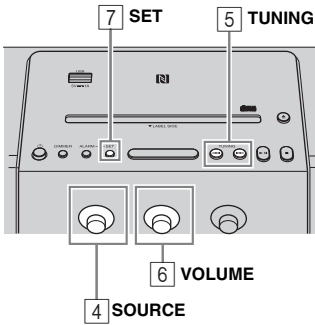

4 Sélectionnez la source avec SOURCE (comme souhaité).

Lorsque vous sélectionnez SOURCE+BEEP ou SOURCE, choisissez la source musicale. Une source autre que Bluetooth ou AUX peut être sélectionnée.

5 Sélectionnez une plage, un dossier ou une station radio avec TUNING (comme souhaité).

Lorsque la source est CD/USB/FM/AM, sélectionnez une piste, un dossier ou une station radio pour l'alarme avec ◀▶.



- Lorsque CD/USB est sélectionné et « 0 » réglé comme numéro de plage/dossier, la dernière plage écoutée reprend.
- Lorsque FM/AM est sélectionné et qu'aucun indicateur de présélection (#3* P. 5) n'est allumé, la dernière station radio écoutée est lue.

6 Réglez le volume de l'alarme avec VOLUME.

7 Appuyez sur SET pour terminer.

L'alarme est réglée et l'indicateur d'alarme ((●)) s'allume.

Activation/désactivation de l'alarme

Panneau supérieur

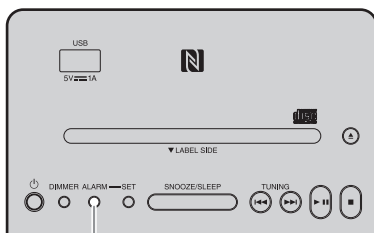

1 ALARM

1 Appuyez sur **ALARM**.

Quand l'alarme est activée, l'indicateur d'alarme ((●)) s'allume et l'heure de l'alarme s'affiche quelques instants. Si vous appuyez à nouveau sur **ALARM**, l'indicateur d'alarme ((●)) s'éteint et l'alarme est coupée. Lorsque le mode d'alarme est Weekly Alarm (P. 19), l'indicateur Weekly Alarm (WEEKLY) s'allume/s'éteint également.



Le réglage de l'alarme est sauvegardé même si l'alarme est désactivée. Si vous activez à nouveau l'alarme en appuyant sur **ALARM**, la fonction d'alarme utilise les réglages précédents.

Opérations disponibles quand l'alarme retentit

À l'heure programmée, l'alarme retentit. Les opérations suivantes sont alors disponibles.

◆ Arrêt momentané de l'alarme (snooze)

Panneau supérieur

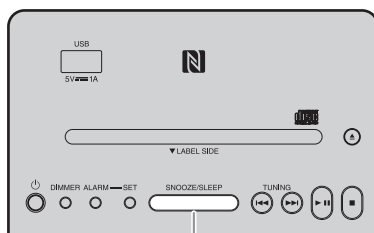

1 SNOOZE/SLEEP

1 Appuyez sur **SNOOZE/SLEEP**.

La fonction snooze arrête l'alarme et la relance 5 minutes plus tard.



- Si le type d'alarme est réglé sur **SNOOZE/SLEEP**. Une fois : la sonnerie s'arrête.

Deux fois : la source musicale s'arrête (fonction snooze).



Quatre minutes après l'arrêt de la source musicale, l'appareil reprend sa lecture en augmentant progressivement le volume.



Après une minute supplémentaire suite à la reprise de la lecture en augmentant progressivement le volume, la sonnerie retentit.

- L'indicateur d'alarme clignote quand la fonction snooze est active.

◆ Désactivation de l'alarme

Panneau supérieur

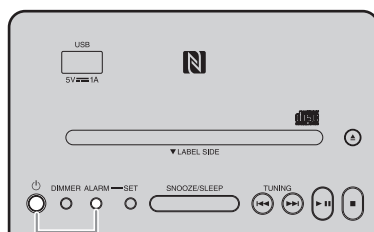

1  /ALARM

1 Appuyez sur **ALARM** ou .



- Si vous ne coupez pas l'alarme, elle s'arrête automatiquement après 60 minutes.

- Le réglage de l'alarme est sauvegardé même si l'alarme est désactivée. Si vous activez à nouveau l'alarme en appuyant sur **ALARM**, la fonction d'alarme utilise les réglages précédents.

Réglage de Weekly Alarm

◆ Réglage de Weekly Alarm avec DTA CONTROLLER

Grâce à l'application DTA CONTROLLER (☞ P. 2), vous pouvez utiliser la fonction Weekly Alarm, qui vous permet de régler des alarmes pour chaque jour de la semaine. Vous devez tout d'abord effectuer les réglages Weekly Alarm sur l'application DTA CONTROLLER.

Écran de réglage IntelliAlarm

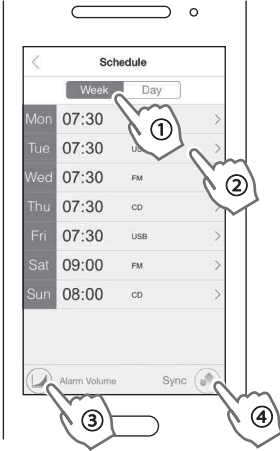

1 Appuyez sur  (icône IntelliAlarm) dans l'application DTA CONTROLLER pour ouvrir l'écran de réglage IntelliAlarm.

2 Suivez la procédure ci-dessous sur l'écran de réglage IntelliAlarm.

- ① Sélectionnez [Semaine (Week)] (Weekly Alarm).
- ② Réglez l'heure de l'alarme pour chaque jour de la semaine.
- ③ Réglez le volume de l'alarme ou les paramètres avancés d'IntelliAlarm.
- ④ Appuyez sur [Sync] pour transférer les réglages à l'appareil.

La fonction Weekly Alarm est activée, et l'indicateur d'alarme ((●)) et l'indicateur Weekly Alarm (WEEKLY) s'allument.



◆ Réglage de Weekly Alarm sur l'appareil

Lorsque vous avez défini Weekly Alarm avec l'application DTA CONTROLLER, vous pouvez sélectionner le mode Weekly Alarm sur l'afficheur de sélection du mode d'alarme de cet appareil.

Panneau supérieur

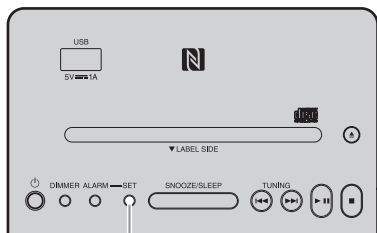

1, 2 SET

Panneau avant

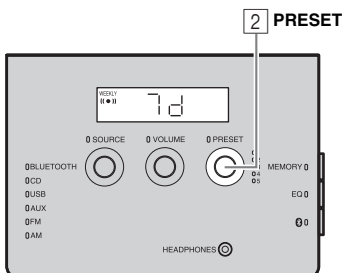

1 Appuyez sur SET.

L'indicateur d'alarme ((●)) clignote et l'afficheur de sélection du mode d'alarme apparaît.

2 Sélectionnez le mode d'alarme.

Faites tourner **PRESET** pour sélectionner le mode d'alarme, puis appuyez sur **SET** pour le confirmer.

1d (mode One Day Alarm) :

L'alarme retentit une seule fois à l'heure spécifiée.



Indicateur d'alarme

7d (mode Weekly Alarm) :

L'alarme retentit chaque jour de la semaine à l'heure spécifiée (réglable uniquement avec l'application « DTA CONTROLLER »).



Indicateur Weekly Alarm

Indicateur d'alarme

Si vous avez choisi le mode Weekly Alarm, alors le réglage de l'alarme est terminé. L'indicateur d'alarme ((●)) et l'indicateur de Weekly Alarm (WEEKLY) s'allument.

Remarque

Le mode Weekly Alarm est indisponible lorsque tous les jours du réglage Weekly Alarm sont désactivés. Activez n'importe quel jour du réglage Weekly Alarm.

UTILISATION DE LA MINUTERIE

Vous pouvez définir le délai avant la mise en veille automatique de l'appareil.

Panneau supérieur

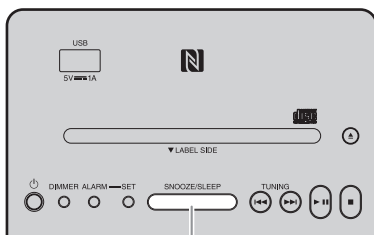

1 SNOOZE/SLEEP

- 1 Appuyez plusieurs fois sur **SNOOZE/SLEEP** pour choisir le délai avant la mise en veille du système.

Vous pouvez choisir un délai de 30, 60, 90 et 120 minutes.

Quand le réglage est effectué, l'indicateur de minuterie (z^z) apparaît sur l'afficheur de la face avant.



Indicateur de minuterie



Si vous appuyez sur **SNOOZE/SLEEP** quand la minuterie est active, le réglage de minuterie est annulé.

RÉGLAGE DE LA LUMINOSITÉ DE L'AFFICHEUR DE LA FACE AVANT

Panneau supérieur

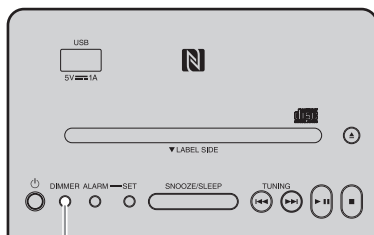

1 DIMMER

- 1 Appuyez sur **DIMMER**.

À chaque pression de la touche, le réglage change dans l'ordre suivant :

A (auto) → 3 (le plus lumineux) → 2 →
1 (le plus sombre) → retour à A

Remarque

Si vous choisissez la position AUTO, la luminosité de l'afficheur de la face avant s'ajuste automatiquement selon l'éclairage mesuré par le capteur (☀️ P. 5).
Veillez à ce que le capteur ne soit pas couvert.

Fr



GUIDE DE DÉPANNAGE

Si cet appareil ne semble pas fonctionner normalement, vérifiez les points de la liste suivante. Si l'anomalie constatée n'est pas mentionnée, ou encore si les actions correctives suggérées sont sans effet, mettez l'unité hors tension, débranchez la fiche du câble d'alimentation et prenez contact avec le revendeur ou le centre d'entretien Yamaha agréé.

Généralités

Anomalies	Causes possibles	Solution
Impossible de mettre l'appareil sous tension.	Le câble d'alimentation n'est pas correctement branché.	Branchez à nouveau fermement le câble d'alimentation à la prise de courant et à l'appareil.
	Cet appareil a peut-être été soumis à un choc électrique puissant, comme la foudre ou une forte charge électrostatique.	Débranchez la fiche du câble d'alimentation. Attendez environ 30 secondes, rebranchez le câble d'alimentation et remettez l'appareil sous tension.
Les haut-parleurs n'émettent aucun son.	Le volume est réglé au niveau minimum.	Réglez le niveau du volume.
	La source est peut-être incorrecte.	Sélectionnez la source correcte.
	Le mode de veille automatique est activé.	Remettez l'appareil sous tension.
Le son est subitement coupé.	La fonction de mise en veille (☞ P. 21) peut être réglée.	Mettez l'appareil sous tension et relancez la lecture de la source.
	Le mode de veille automatique est activé.	Remettez l'appareil sous tension.
Le son grésille/est déformé ou il y a un bruit anormal.	Le volume de la source d'entrée est excessif ou le volume de l'appareil est excessif (en particulier les graves).	Ajustez le volume avec VOLUME ou ajustez les graves avec EQ (☞ P. 15).
Cet appareil ne fonctionne pas correctement.	Cet appareil a peut-être été soumis à un choc électrique puissant, comme la foudre ou une forte charge électrostatique, ou bien la tension d'alimentation a chuté.	Mettez l'appareil en mode de veille et débranchez le câble d'alimentation. Attendez environ 30 secondes, rebranchez le câble d'alimentation et remettez l'appareil sous tension.
L'appareil se met sous tension, mais passe immédiatement en mode de veille.		
Un appareil numérique ou haute fréquence produit des interférences.	Cet appareil est trop près de l'appareil numérique ou haute fréquence.	Éloignez les deux appareils l'un de l'autre.
Le réglage de l'horloge a été effacé.	L'alimentation de cet appareil a été coupée pendant plus d'une semaine.	Branchez à fond la fiche du câble d'alimentation sur la prise murale et réglez de nouveau l'horloge (☞ P. 7).
La source sélectionnée n'est pas lue à l'heure de l'alarme.	Aucun CD ou dispositif USB n'est inséré.	Insérez un CD ou un dispositif USB.
	Le sélecteur ALARM TYPE est placé sur BEEP.	Réglez ALARM TYPE sur SOURCE + BEEP ou SOURCE (☞ P. 16).
L'horloge clignote et l'appareil ne répond à aucune commande.	Le sélecteur CLOCK du panneau arrière est placé sur SET et cet appareil est en mode de réglage de l'horloge.	Placez le sélecteur CLOCK sur LOCK (☞ P. 7).
Le mode de veille automatique ne fonctionne pas.	Il est possible que l'appareil capte des bruits ambiants.	Éloignez l'appareil des téléphones portables, périphériques sans fil, fours à micro-ondes ou lampes fluorescentes.
La luminosité de l'afficheur avant diminue.	Le réglage de l'afficheur avant est défini sur AUTO.	Définissez la luminosité de l'afficheur de la face avant sur un réglage autre que AUTO. Veillez par ailleurs à ne pas couvrir le capteur de luminosité.
Impossible de charger le dispositif USB portable connecté.	Un dispositif USB incompatible est connecté à l'appareil. Ou le dispositif USB n'est pas connecté correctement à cet appareil.	Appuyez sur  pour passer en mode de veille, puis reconnectez le dispositif USB à l'appareil. Si cela ne permet pas de résoudre le problème, c'est que le dispositif USB ne peut pas être chargé avec l'appareil.

Lecture de CD

Anomalies	Causes possibles	Solution
Le disque ne peut pas être inséré.	L'appareil est réglé en mode de veille éco.	Appuyez sur  pour annuler le mode de veille éco (☞ P. 4).
	Un disque est déjà inséré.	Appuyez sur  pour éjecter le disque.
Certains boutons ne fonctionnent pas.	Il se peut que le disque inséré dans l'appareil ne soit pas compatible.	Utilisez un disque pris en charge par l'appareil (☞ P. 26).
La lecture ne démarre pas après la pression de ► II (la lecture s'arrête immédiatement).	Il se peut que le disque soit sale.	Essuyez le disque.
	Il se peut que le disque inséré dans l'appareil ne soit pas compatible.	Utilisez un disque pris en charge par l'appareil (☞ P. 26).
	Si l'appareil a été déplacé d'un endroit froid à un endroit chaud, de la condensation a pu se former sur la lentille de lecture de disque.	Attendez une heure ou deux que l'appareil s'acclimate à la température de la pièce puis réessayez.
L'indicateur de CD clignote deux fois, et ce clignotement se répète 3 fois, après quoi le disque est éjecté.	Il se peut que le disque inséré dans l'appareil ne soit pas compatible.	Utilisez un disque pris en charge par l'appareil (☞ P. 26).
	Il se peut que le disque soit sale.	Essuyez le disque.
	Le disque ne contient aucun fichier lisible.	Utilisez un disque contenant des fichiers lisibles (☞ P. 26, 27).
	Le disque est inséré de l'arrière vers l'avant.	Insérez un disque en dirigeant le côté avec l'étiquette vers vous.
« Err » apparaît sur l'afficheur de la face avant après l'insertion d'un disque.	Une erreur est survenue dans l'appareil.	Éjectez le disque avec  .

Lecture d'un dispositif USB

Anomalies	Causes possibles	Solution
Un fichier MP3/WMA sur le dispositif USB est illisible.	Le dispositif USB n'est pas détecté.	Mettez l'appareil en mode de veille et déconnectez le dispositif USB. Ensuite, mettez l'appareil sous tension et rebranchez le dispositif USB.
		Connectez un adaptateur secteur, s'il est fourni avec le dispositif.
L'indicateur USB clignote deux fois, et ce clignotement se répète trois fois après la connexion du dispositif USB.	Un dispositif USB incompatible est connecté à l'appareil.	Mettez l'appareil en mode de veille et reconnectez le dispositif USB à l'appareil. Si cela ne permet pas de résoudre le problème, alors le dispositif USB n'est pas compatible avec l'appareil.
	Le dispositif USB ne contient aucun fichier lisible.	Utilisez un dispositif USB contenant des fichiers lisibles (☞ P. 26, 27).

Bluetooth

Anomalies	Causes possibles	Solution
Impossible de jumeler cet appareil avec le périphérique de connexion.	L'appareil est déjà connecté à un autre dispositif.	Déconnectez le périphérique <i>Bluetooth</i> déjà connecté.
	Le périphérique de connexion ne prend pas en charge le profil A2DP.	Procédez au jumelage avec un périphérique qui prend en charge le profil A2DP.
	Le code de l'adaptateur <i>Bluetooth</i> , etc. que vous souhaitez jumeler avec cet appareil est différent de « 0000 ».	Utilisez un adaptateur <i>Bluetooth</i> , etc. dont le code est « 0000 ».
	Cet appareil et le périphérique de connexion sont trop éloignés l'un de l'autre.	Rapprochez le périphérique de connexion de cet appareil.
	Un dispositif (four à micro-ondes, réseau sans fil, etc.) émet des signaux dans la bande de fréquences de 2,4 GHz à proximité.	Éloignez cet appareil du dispositif qui émet des signaux radiofréquences.
Impossible d'établir une connexion <i>Bluetooth</i>.	Cet appareil ne figure pas dans la liste des connexions <i>Bluetooth</i> du périphérique de connexion.	Recommencez le jumelage (☞ P. 11).
	Un autre périphérique <i>Bluetooth</i> est déjà connecté.	Désactivez la connexion <i>Bluetooth</i> en cours.
	La fonction <i>Bluetooth</i> est désactivée sur le périphérique.	Activez la fonction <i>Bluetooth</i> sur le périphérique.
	Les informations de jumelage ont été supprimées.	Recommencez le jumelage (☞ P. 11). Cet appareil peut être jumelé avec huit autres périphériques de connexion. Une fois le jumelage avec le neuvième périphérique réussi, les données de jumelage du périphérique avec la plus ancienne date de connexion sont supprimées. Sur un iPhone, iPad ou iPod touch, supprimez l'historique de jumelage avec cet appareil et recommencez le jumelage.
Absence de son ou interruption du son pendant la lecture.	La connexion <i>Bluetooth</i> de cet appareil avec le périphérique de connexion est désactivée.	Recommencez les opérations de connexion <i>Bluetooth</i> (☞ P. 13).
	Cet appareil et le périphérique de connexion sont trop éloignés l'un de l'autre.	Rapprochez le périphérique de connexion de cet appareil.
	Un dispositif (four à micro-ondes, réseau sans fil, etc.) émet des signaux dans la bande de fréquences de 2,4 GHz à proximité.	Éloignez cet appareil du dispositif qui émet des signaux radiofréquences.
	La fonction <i>Bluetooth</i> est désactivée sur le périphérique de connexion.	Activez la fonction <i>Bluetooth</i> sur le périphérique de connexion.
	Le périphérique de connexion n'est pas réglé pour envoyer des signaux audio <i>Bluetooth</i> à cet appareil.	Vérifiez que la fonction <i>Bluetooth</i> du périphérique de connexion est réglée correctement.
	Le jumelage du périphérique de connexion n'est pas configuré sur cet appareil.	Configurez le jumelage du périphérique de connexion sur cet appareil.
	Le volume du périphérique de connexion est trop faible.	Augmentez le volume.

Réception de stations FM/AM

Anomalies	Causes possibles	Solution
Trop de bruit.	L'antenne n'est pas convenablement raccordée.	Vérifiez que l'antenne est correctement raccordée (☞ P. 6, 7) ou utilisez une antenne extérieure disponible dans le commerce.
Trop de parasites pendant l'écoute d'une station stéréophonique	La station sélectionnée est trop éloignée, ou bien la réception des ondes est médiocre dans la région où vous habitez.	Essayez d'effectuer la syntonisation manuellement pour obtenir un signal de meilleure qualité (☞ P. 14) ou utilisez une antenne extérieure disponible dans le commerce.
Même avec une antenne extérieure, la réception est médiocre. (Le son est déformé.)	Distorsion due à la propagation par trajets multiples ou aux interférences radio.	Modifiez la hauteur, l'orientation ou la disposition de l'antenne.

Télécommande

Anomalies	Causes possibles	Solution
La télécommande ne fonctionne pas convenablement.	Vous utilisez la télécommande hors de sa portée de fonctionnement.	Pour de plus amples informations à ce sujet, reportez-vous à « Utilisation de la télécommande » (☞ P. 3).
	Il est possible que le capteur de signal de la télécommande sur l'appareil (☞ P. 3) soit exposé à la lumière directe du soleil ou d'un éclairage.	Changez d'éclairage ou réorientez l'appareil.
	La pile est épuisée.	Remplacez la pile par une neuve.
	Présence d'obstacles entre le capteur de télécommande de l'appareil et la télécommande.	Retirez les obstacles.

REMARQUES SUR LES DISQUES ET DISPOSITIFS USB

Informations sur les CD

Cet appareil est conçu pour lire des CD audio, CD-R* et CD-RW* comportant les logos suivants.



* CD-R/RW au format ISO 9660



Les logos sont imprimés sur les disques et sur leur pochette.

Remarque

- Ne mettez pas d'autres types de disques dans cet appareil. Vous risqueriez sinon de l'endommager.
- Les CD-R/RW ne peuvent être lus que s'ils ont été clôturés.
- Certains disques ne peuvent pas être lus à cause de leurs caractéristiques ou de leurs conditions d'enregistrement.
- Ne pas utiliser des disques qui ne sont pas ronds (en forme de cœur, etc.).
- Ne pas utiliser des disques dont la surface est rayée.
- Ne posez pas de disque fendu, voilé ou présentant des parties collantes.
- N'utilisez pas des disques de 8 cm.

Manipulation des disques

- Ne touchez pas la surface des disques. Tenez un disque par le bord (et le centre).
- N'utilisez pas de stylo ni de marqueur pointu pour écrire sur le disque.
- Ne collez pas de ruban, étiquette, adhésif ou autre sur vos disques.
- Ne protégez pas le disque d'une enveloppe pour éviter les rayures.
- N'insérez pas plus d'un disque dans le logement de disque. L'appareil et les disques risqueraient d'être endommagés.
- N'insérez pas d'objets étrangers dans le logement de disque.
- N'exposez pas les disques à la lumière directe du soleil, à une température ou à une humidité élevée, ou bien à la poussière.

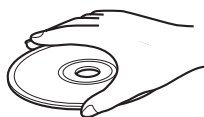

Attention

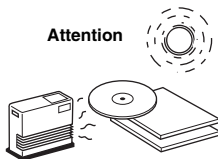

- Si le disque est sale, essuyez-le avec un chiffon sec, du centre vers la périphérie. N'utilisez pas d'agent de nettoyage, ni de diluant.
- Pour éviter tout problème, n'utilisez pas les nettoyeurs d'optique, en vente dans le commerce.

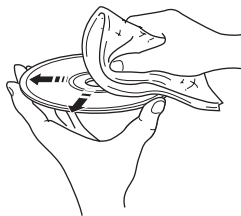

Informations relatives aux dispositifs USB

À propos des dispositifs USB compatibles avec cet appareil

Cet appareil prend en charge les dispositifs de stockage de masse USB (ex. mémoires flash et lecteurs audio portables) conformes au format FAT16 ou FAT32.

À propos de l'alimentation des dispositifs USB : Cet appareil peut alimenter (max. 1 A) des périphériques USB (excepté en mode de veille éco).

Remarque

- Certains dispositifs peuvent ne pas fonctionner correctement avec cet appareil même s'ils remplissent les exigences requises.
- Ne raccordez pas de dispositifs autres que des dispositifs de stockage de masse USB (ex. chargeurs USB ou concentrateurs USB), ordinateurs, lecteurs de cartes, disques durs externes, etc. à cet appareil.
- Yamaha décline toute responsabilité quant aux dommages ou pertes de données enregistrées sur le dispositif USB pouvant se produire lorsqu'un dispositif est relié à cet appareil.
- L'utilisation et l'alimentation de tous les types de dispositifs USB ne sont pas garanties.
- Les dispositifs USB codés ne peuvent pas être utilisés.

À propos des fichiers MP3 ou WMA

Remarque

- L'appareil peut lire les fichiers suivants :

Fichier	Débit binaire (kbps)	Cadence d'échantillonnage (kHz)
MP3	8 - 320**	16 - 48
WMA	16 - 320**	22,05 - 48

- ** Les débits binaires constants et variables sont pris en charge.
- Voici les nombres maximaux de fichiers/dossiers pouvant être lus sur l'appareil.

	CD de données	USB
Nombre maximum de fichiers	512	9 999
Nombre maximum de dossiers	255	128
Nombre maximum de fichiers par dossier	511	255

- Les fichiers protégés par des droits d'auteur ne peuvent pas être lus.

CARACTÉRISTIQUES TECHNIQUES

Fr

◆ LECTEUR

CD

- Supports CD, CD-R/RW
- Format audio CD audio, MP3, WMA

Laser

- Type Laser semi-conducteur GaAs/GaAlAs
- Longueur d'onde 790 nm
- Puissance de sortie 7 mW

USB

- Format audio MP3, WMA

AUX

- Connecteur d'entrée Prise STÉRÉO à mini fiche de 3,5 mm

◆ Bluetooth

- Version de *Bluetooth* Ver. 2.1 +EDR
- Protocoles pris en charge A2DP
- Codecs pris en charge SBC, AAC, aptX®
- Sortie sans fil *Bluetooth* Classe 2
- Distance de communication maximale 10 m (sans obstacles)

◆ NFC (Near Field Communication)

- Modèle pris en charge Dispositif Android NFC Ready Ver. 4.1 ou ultérieure
- * Il est possible que certains modèles ne fonctionnent pas ou soient différents concernant la distance requise pour la connexion.

◆ SYNTONISEUR

- Plage de syntonisation FM
Modèles pour les États-Unis et le Canada 87,5 à 107,9 MHz
Autres modèles 87,5 à 108,0 MHz
AM 531 à 1611 kHz

◆ GÉNÉRALITÉS

- Alimentation 100 à 120 V CA, 50/60 Hz
- Consommation 17 W
- Consommation en mode veille (affichage de l'heure activé, *Bluetooth* activé) 2,4 W
- Consommation en mode veille éco (affichage de l'heure désactivé) 0,4 W
- Durée de gestion d'alimentation (Veille automatique) Aucune entrée de signal : environ 20 minutes
..... Aucune opération : environ 8 heures
- Casque Prise STÉRÉO à mini fiche de 3,5 mm (Impédance adaptable de 16 à 32 Ω)
- Dimensions (L x H x P) 400 x 180 x 137 mm
- Poids 3,0 kg

Les caractéristiques peuvent être modifiées sans préavis.

iPad, iPhone et iPod touch sont des marques de commerce d'Apple Inc., déposées aux États-Unis et dans d'autres pays.

Android et Google Play sont des marques de commerce de Google, Inc.



© 2013 CSR plc et sociétés de son groupe.

La marque aptX® et le logo aptX sont des marques déposées de CSR plc ou de l'une des sociétés du groupe et peuvent être enregistrés dans une ou plusieurs juridictions.

Cet appareil n'est pas déconnecté du secteur tant qu'il reste branché à la prise de courant, même si l'appareil en soi est éteint par la touche . Dans cet état, l'appareil consomme une très faible quantité de courant.

AVERTISSEMENT

POUR RÉDUIRE LES RISQUES D'INCENDIE OU DE DÉCHARGE ÉLECTRIQUE, N'EXPOSEZ PAS CET APPAREIL À LA PLUIE OU À L'HUMIDITÉ.

ATTENTION

Danger d'explosion si la pile n'est pas remplacée correctement. La remplacer par une pile de type identique ou équivalent.

- Les haut-parleurs de cet appareil utilisent des aimants. Ne placez pas d'objets sensibles au magnétisme comme un téléviseur à écran cathodique, une horloge, des cartes de crédit, des disquettes etc. au-dessus ou près de cet appareil.
- Il y a un risque possible de création d'interférences, visibles sur les images en couleurs si cet appareil est placé à côté d'un téléviseur à tube cathodique (tube de Braun). Dans ce cas, éloigner l'unité du téléviseur.

ATTENTION

L'utilisation de commandes et l'emploi de réglages ou de méthodes autres que ceux décrits ci-dessous, peuvent entraîner une exposition à un rayonnement dangereux.

Bluetooth

- *Bluetooth* est une technologie permettant la communication sans fil entre des périphériques à une distance de 10 mètres environ via la bande de fréquence de 2,4 GHz, qui peut être utilisée sans licence.
- *Bluetooth* est une marque déposée de *Bluetooth SIG* utilisée sous licence par Yamaha.

Communication Bluetooth

- La bande de 2,4 GHz utilisée par les périphériques *Bluetooth* est une bande radio partagée de nombreux types d'appareils. Les périphériques *Bluetooth* emploient une technologie qui réduit l'influence des composants fonctionnant sur la même bande radio, mais la vitesse ou la distance de communication peut cependant être réduite par de tels composants, et dans certains cas la communication pourrait être interrompue.
- La vitesse de transfert du signal et la portée de communication dépendent de la distance entre les périphériques de communication, la présence d'obstacles, l'état des ondes radio et le type d'appareil.
- Yamaha ne garantit pas toutes les connexions sans fil entre cet appareil et les appareils compatibles avec la fonction *Bluetooth*.

SÉCURITÉ LASER

L'appareil utilise un laser. En raison des risques de blessure des yeux, le retrait du couvercle ou les réparations de l'appareil devront être confiés exclusivement à un technicien d'entretien qualifié.

DANGER

Risque d'exposition au laser en cas d'ouverture. Eviter toute exposition au faisceau. Quand cet appareil est branché à une prise de courant, ne regardez jamais à l'intérieur de l'appareil à travers la fente pour disque ou d'autres ouvertures.

Le laser de cet appareil peut émettre un rayonnement dépassant les limites de la classe 1.

En cas de déformation des couleurs ou de bruit lorsque cet appareil est utilisé près d'un téléviseur, éloignez l'appareil du téléviseur.

Ne pas utiliser cet appareil à moins de 22 cm de personnes ayant un stimulateur cardiaque ou un défibrillateur.

Les ondes radio peuvent avoir une incidence sur les équipements électroniques médicaux.
N'utilisez pas cet appareil à proximité d'équipements médicaux ou à l'intérieur d'institutions médicales.

L'utilisateur n'est pas autorisé à rétro-concevoir, décompiler, modifier, traduire ou désassembler le logiciel utilisé dans cet appareil, aussi bien dans ses parties que dans sa totalité. En ce qui concerne les utilisateurs en entreprise, les employés de l'entreprise proprement dite ainsi que ses partenaires commerciaux doivent respecter les interdictions figurant dans cette clause. Si les termes de cette clause et de ce contrat ne peuvent pas être respectés, l'utilisateur devra immédiatement cesser d'utiliser le logiciel.

La plaque signalétique se trouve sur le dessous de l'appareil.

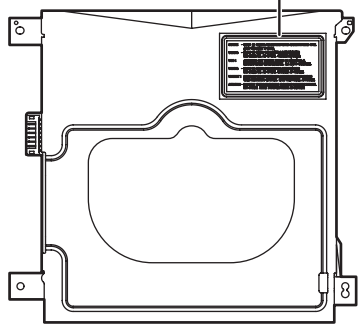
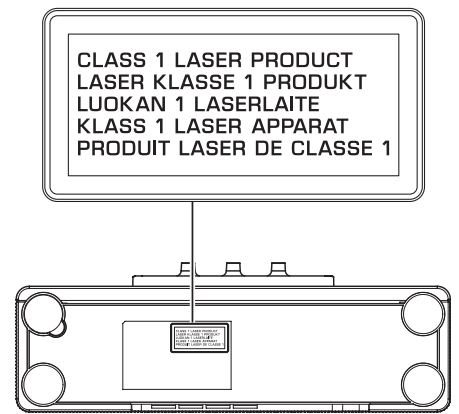

PRECAUCIONES DE SEGURIDAD IMPORTANTES

	CAUTION RISK OF ELECTRIC SHOCK DO NOT OPEN	
---	---	---

PRECAUCIÓN: PARA REDUCIR EL RIESGO DE DESCARGA ELECTRICA, NO quite LA CUBIERTA. EL USUARIO NO DEBERA DAR NINGUN TIPO DE SERVICIO A NINGUNA PARTE INTERNA. DEBERA SER REALIZADO SOLO POR PERSONAL DE SERVICIO CALIFICADO.

• Explicación de símbolos gráficos



El símbolo del rayo con una flecha, en el interior de un triángulo equilátero, tiene la intención de alertar al usuario de la presencia en el interior del producto de "tensiones peligrosas", sin aislamiento, y de una magnitud suficiente como para constituir un riesgo de descarga eléctrica para las personas.



El símbolo de exclamación dentro de un triángulo equilátero tiene como objeto alertar al usuario de importantes instrucciones de funcionamiento y mantenimiento (reparaciones) en la literatura que acompaña al aparato.

IMPORTANTE

Anote el número de serie de esta unidad en el espacio a continuación.

MODELO:

Núm. de serie.:

El número de serie se encuentra en la parte posterior de la unidad. Guarde este Manual de instrucciones en un lugar seguro para su futura referencia.

- 1 Lea estas instrucciones.
- 2 Guarde estas instrucciones.
- 3 Preste atención a todas las advertencias.
- 4 Siga todas las instrucciones.
- 5 No utilice este aparato cerca del agua.
- 6 Límpielo únicamente con un paño seco.
- 7 No tape las aberturas de ventilación. Instale el aparato siguiendo las instrucciones del fabricante.
- 8 No instale el aparato cerca de fuentes de calor, por ejemplo, radiadores, salidas de aire caliente, estufas u otros aparatos (incluyendo amplificadores) que produzcan calor.
- 9 No anule la seguridad de la clavija polarizada ni la de la clavija con conexión a tierra. Una clavija polarizada tiene dos patillas, una más ancha que la otra. Una clavija con conexión a tierra tiene dos patillas y una espiga de conexión a tierra. La patilla ancha y la espiga se proporcionan para su seguridad. Si la clavija que se proporciona no entra en su toma de corriente, consulte a un electricista para reemplazar la toma de corriente obsoleta.
- 10 Proteja el cable de alimentación para que nadie lo pise ni quede aplastado, especialmente en las clavijas, tomas de corriente y puntos por donde sale del aparato.
- 11 Utilice solamente los accesorios suministrados por el fabricante.
- 12 Utilice el aparato únicamente con el carrito, soporte, trípode, ménsula o mesa especificado por el fabricante, o que se vende con el propio aparato. Cuando utilice un carrito, tenga cuidado al mover la combinación del carrito y el aparato para evitar que se caiga y se estropee.
- 13 Desenchufe este aparato durante las tormentas eléctricas o cuando no lo utilice durante largos periodos de tiempo.
- 14 Solicite todos los trabajos de reparación solamente a personal cualificado. Las reparaciones serán necesarias cuando se haya dañado el aparato de cualquier forma: cuando se haya estropeado el cable o la clavija de alimentación, se hayan derramado líquidos o hayan caído objetos en el interior del aparato, cuando éste haya estado expuesto a la lluvia o a la humedad, cuando no funcione normalmente o cuando se haya caído.



Queremos que escuche toda la vida



Yamaha y el Grupo de Electrónica de Consumo de la Asociación de Industrias Electrónicas deseamos que saque el mejor partido a su equipo utilizándolo en un nivel seguro. Un nivel que permite que el sonido llegue alto y claro pero sin ser retumbante o con molestas distorsiones y, lo que es más importante, sin afectar a sus sensibles oídos. Dado que a menudo el daño auditivo como resultado de sonidos a alto volumen no se puede detectar hasta que es demasiado tarde, Yamaha y el Grupo de Electrónica de Consumo de la Asociación de Industrias Electrónicas le recomendamos que evite la exposición prolongada a niveles excesivos de volumen.

Información de la Comisión Federal de las Comunicaciones (FCC)

(para los consumidores de EE. UU.)

1 **AVISO IMPORTANTE: ¡NO MODIFIQUE ESTA UNIDAD!**

Este producto, cuando se instale según se indica en las instrucciones que contiene este manual, satisfice los requisitos de la FCC. Las modificaciones no aprobadas expresamente por Yamaha podrían invalidar la autoridad del usuario, concedida por la FCC, para usar el producto.

2 **IMPORTANTE:** Cuando conecte este producto con accesorios y/u otro producto, utilice únicamente cables con blindaje magnético de alta calidad. Se DEBEN utilizar el cable o cables que se suministran con este producto. Siga todas las instrucciones de instalación. El incumplimiento de las directivas podría invalidar la autorización que usted recibe de la FCC para utilizar este producto en los EE. UU.

3 **NOTA:** Este producto ha sido sometido a pruebas y se ha encontrado que cumple con los requisitos que aparecen en las reglas de la FCC, Sección 15, para dispositivos digitales de la Clase "B". El cumplimiento de estos requisitos le proporciona un nivel razonable de seguridad en cuanto a que el uso de este producto en un entorno residencial no tendrá como resultado interferencias negativas con otros dispositivos electrónicos.

Este equipo genera/utiliza frecuencias de radio y, si no se instala y se utiliza de acuerdo con las instrucciones que se encuentran en el manual del usuario, podrían causar interferencias negativas en el funcionamiento de otros dispositivos electrónicos.

El cumplimiento de las reglas de la FCC no garantiza que no se producirán interferencias en todas las instalaciones. Si se descubre que este producto es la fuente de las interferencias, lo que se puede comprobar encendiendo y apagando el aparato, intente por favor eliminar el problema empleando una de las siguientes medidas:

Mueva a un lugar distinto este producto o el dispositivo que se ve afectado por la interferencia.

Emplee tomas de corriente que estén en circuitos de diferente derivación (interruptor o fusible) o instale filtro(s) de la línea de corriente.

En caso de interferencias de radio o televisión, cambie de sitio o reorientale la antena. Si el conductor de la antena es una cinta conductora de 300 ohmios, cambie el conductor por un cable de tipo coaxial.

Si estas medidas de corrección no producen resultados satisfactorios, póngase por favor en contacto con el minorista local autorizado para distribuir este tipo de productos. Si no encuentra el vendedor adecuado, póngase en contacto con Yamaha Corporation of America A/V Division, 6600 Orangethorpe Avenue, Buena Park, CA 90620, EE.UU.

Las declaraciones anteriores ÚNICAMENTE conciernen a aquellos productos distribuidos por Yamaha Corporation of America o sus filiales.

Este dispositivo cumple con el apartado 15 de las normas de la FCC y con el apartado RSSGen de las Normas IC. Su funcionamiento está sujeto a las siguientes dos condiciones: 1) este dispositivo no puede causar interferencias nocivas; y 2) este dispositivo debe aceptar cualquier interferencia recibida, incluidas interferencias que puedan provocar un funcionamiento indeseado.

AVISO

Este dispositivo ha superado satisfactoriamente las pruebas para comprobar los límites de los dispositivos digitales de clase B, según el apartado 15 de las normas de la FCC. Estos límites están pensados para ofrecer un nivel suficiente de protección contra las interferencias perjudiciales en instalaciones residenciales.

Este dispositivo genera, utiliza y emite energía de radiofrecuencia y si no se instala y se utiliza con arreglo a las instrucciones, puede provocar interferencias peligrosas en las comunicaciones por radio. No obstante, es posible que en una instalación concreta se produzcan interferencias. Si este equipo provoca interferencias peligrosas en la recepción de televisión o radio, lo que puede comprobarse al apagar y encender el equipo, el usuario puede tratar de corregir las interferencias utilizando alguna de las recomendaciones siguientes:

- Cambie la orientación o la posición de la antena de recepción.
- Aleje el equipo del receptor.
- Conecte el equipo a una toma de un circuito diferente del circuito al que está conectado el receptor.
- Consulte con su distribuidor o con un técnico especializado en radio o televisión.

Este dispositivo cumple con los límites de exposición a radiaciones de la FCC/IC establecidos para los equipos no controlados y también con las normas de exposición a energía de radiofrecuencia (RF) de la FCC definidas y con el apartado RSS-102 de las normas de exposición a radiofrecuencia (RF) de IC. Este equipo emite unos niveles muy bajos de energía RF, que se consideran aceptables sin una evaluación de la exposición máxima permitida (MPE). Sin embargo, es recomendable que se instale y utilice dejando una distancia mínima de 20 cm entre el radiador y el cuerpo de una persona. Este transmisor no puede colocarse junto a otra antena o transmisor ni utilizarse de forma simultánea con otra antena o transmisor.

PRECAUCIÓN FCC

Cualquier cambio o modificación no aprobado expresamente por la parte responsable de la compatibilidad anulará la autoridad del usuario de utilizar el equipo.

PARA CLIENTES EN CANADÁ

Para evitar una descarga eléctrica, asegúrese de hacer coincidir la hoja ancha del enchufe en la ranura ancha e insértelo por completo.

CAN ICES-3 (B)/NMB-3(B)

ES

PRECAUCIÓN: LEA LAS INDICACIONES SIGUIENTES ANTES DE UTILIZAR ESTE APARATO.

- 1 Para asegurar el mejor rendimiento de este aparato, lea atentamente este manual. Y luego guárdelo en un lugar seguro para poder consultarlo en el futuro en caso de ser necesario.
- 2 Instale esta unidad en un lugar bien ventilado, fresco, seco y limpio, alejado de la luz directa del sol, fuentes de calor, vibración, polvo, humedad y frío. Para una adecuada ventilación, permita que el equipo tenga el siguiente espacio libre mínimo:
Arriba: 15 cm
Atrás: 10 cm
A los lados: 10 cm
- 3 Coloque este aparato lejos de otros aparatos eléctricos, motores o transformadores, para evitar así los ruidos de zumbido.
- 4 No exponga este aparato a cambios bruscos de temperaturas, del frío al calor, ni lo coloque en lugares muy húmedos (una habitación con deshumidificador, por ejemplo), para impedir así que se forme condensación en su interior, lo que podría causar una descarga eléctrica, un incendio, daños en el aparato y/o lesiones a las personas.
- 5 Evite instalar este aparato en un lugar donde puedan caerle encima objetos extraños y/o donde quede expuesto al goteo o a la salpicadura de líquidos. Encima de este aparato no ponga:
 - Otros componentes, porque pueden causar daños y/o decoloración en la superficie de este aparato.
 - Objetos con fuego (velas, por ejemplo), porque pueden causar un incendio, daños en el aparato y/o lesiones a las personas.
 - Recipientes con líquidos, porque pueden caerse y derramar el líquido, causando descargas eléctricas al usuario y/o dañando el aparato.
- 6 No tape este aparato con un periódico, mantel, cortina, etc. para no impedir el escape del calor. Si aumenta la temperatura en el interior del aparato, esto puede causar un incendio, daños en el aparato y/o lesiones a las personas.
- 7 No enchufe este aparato a una toma de corriente hasta después de haber terminado todas las conexiones.
- 8 No ponga el aparato al revés. Podría recalentarse y posiblemente causar daños.
- 9 No utilice una fuerza excesiva con los conmutadores, los controles y/o los cables.
- 10 Cuando desconecte el cable de alimentación de la toma de corriente, sujete la clavija y tire de ella; no tire del propio cable.
- 11 No limpie este aparato con disolventes químicos porque podría estropear el acabado. Utilice un paño limpio y seco para limpiar el aparato.
- 12 Utilice solamente la tensión especificada en este aparato. Utilizar el aparato con una tensión superior a la especificada resulta peligroso y puede producir un incendio, daños en el aparato y/o lesiones a las personas. Yamaha no se hará responsable de ningún daño debido al uso de este aparato con una tensión diferente de la especificada.
- 13 Para impedir daños debidos a relámpagos, desconecte el cable de alimentación y antenas externas de la toma de corriente durante una tormenta eléctrica.
- 14 No intente modificar ni arreglar este aparato. Póngase en contacto con el personal de servicio Yamaha cualificado cuando necesite realizar alguna reparación. La caja no deberá abrirse nunca por ninguna razón.
- 15 Cuando no piense utilizar este aparato durante mucho tiempo (cuando se ausente de casa por vacaciones, por ejemplo) desconecte el cable de alimentación de la toma de corriente.
- 16 Asegúrese de leer la sección “SOLUCIÓN DE PROBLEMAS” antes de dar por concluido que su aparato está averiado.
- 17 Antes de trasladar esta unidad, pulse  para apagar la unidad y, a continuación, desconecte el cable de alimentación CA de la toma de corriente.
- 18 La condensación se formará cuando cambie de repente la temperatura ambiental. Desconecte en este caso el cable de alimentación de la toma de corriente y no utilice el aparato.
- 19 El aparato se calentará cuando la utilice durante mucho tiempo. Apague la unidad y espere un rato hasta que se enfríe.
- 20 Instale este aparato cerca de la toma de CA y donde se pueda alcanzar fácilmente la clavija de alimentación.
- 21 Las baterías no deberán exponerse a un calor excesivo como, por ejemplo, el que producen los rayos del sol, el fuego y similares.
 - Mantenga las baterías en un lugar fuera del alcance de los niños. Las baterías pueden ser peligrosas y los niños se las llevan a la boca.
 - Si las pilas se agotan, el alcance operativo eficaz del mando a distancia se reduce considerablemente. Si esto sucediese, cambie las pilas por dos nuevas tan pronto como sea posible.
 - No utilice pilas viejas y nuevas juntas.
 - No utilice juntas pilas de tipos diferentes (alcalinas de manganeso, por ejemplo). Lea atentamente las instrucciones de la caja ya que hay distintos tipos de pilas con la misma forma y color.
 - Las pilas gastadas pueden tener derrames. Si se produce algún derrame en las pilas, deséchelas inmediatamente. Evite tocar el líquido derramado o que entre en contacto con la ropa, etc. Ante de instalar pilas nuevas, limpie bien el compartimento de las pilas.
 - Si no piensa utilizar la unidad durante un largo periodo de tiempo, extraiga las baterías de la unidad. De lo contrario, las baterías se gastarán y podrían filtrar líquido y dañar la unidad.
 - No arroje las pilas al cubo de la basura. Deséchelas de acuerdo con la normativa local aplicables.
- 22 Asegúrese de utilizar el adaptador de CA suministrado con esta unidad. La utilización de un adaptador de CA diferente del suministrado puede causar un incendio o daños en esta unidad.
- 23 La presión acústica excesiva de los auriculares puede causar pérdida auditiva.

CARACTERÍSTICAS

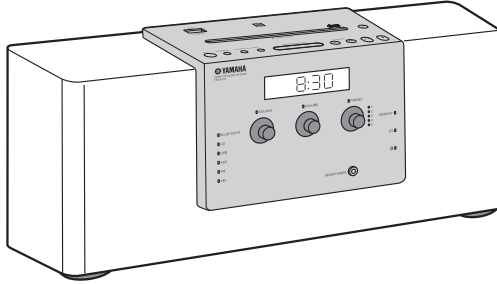

ES

Reproducción de distintas fuentes de música con la calidad de sonido como máxima prioridad

- Reproduzca música de dispositivos externos como CD de audio/datos, dispositivos USB (unidades flash USB) y equipos conectados a través de AUX, y sintonice la radio.
- Gracias a la tecnología *Bluetooth*, podrá disfrutar de un sonido nítido sin necesidad de cables (P. 11).
- El ecualizador de 3 bandas (graves, medios, agudos) puede configurarse para escuchar la música justo como desee (P. 15).

Funciones prácticas y fáciles de usar

- Emparejamiento con un toque (P. 12).
- Con esta unidad puede guardar y recuperar sus cinco emisoras de radio favoritas de forma rápida y fácil.
- Carga de smartphones, tabletas, etc. a través del puerto USB del panel superior.

Empiece el día con su música favorita (IntelliAlarm)

Use su música favorita o conjunto de sonidos como alarma. La música que seleccione se reproducirá al volumen que elija a la hora de la alarma, para que empiece el día de la mejor forma posible (P. 16).

Una aplicación para controlar la unidad de forma sencilla

Mediante la aplicación gratuita “DTA CONTROLLER”, puede controlar las operaciones de la unidad y utilizar distintas funciones de alarma (P. 2).

Accesorios incluidos

Mando a distancia

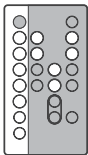

(Con pila CR2025)

Cable de alimentación

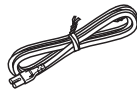

Adaptador de CA

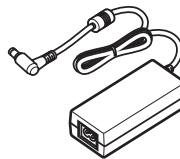

(CC 15 V, más de 2,56 A
Número de modelo:
EADP-38EB A o
NU40-R1150-300S)

Antena FM



Antena AM



(Modelos de EE.UU. y Canadá)

Tapón para USB



Nota

Mantenga el tapón para USB fuera del alcance de los niños, para evitar que se lo traguen por accidente.

CONTENIDO

PRIMEROS PASOS

INSTALAR “DTA CONTROLLER”....	2
NOMBRES DE LAS PARTES Y SUS FUNCIONES	3
AJUSTE DEL RELOJ	7

REPRODUCCIÓN DE MÚSICA

ESCUCHAR UN CD Y UN DISPOSITIVO USB	8
ESCUCHAR MÚSICA DE UN DISPOSITIVO <i>Bluetooth</i>	11
ESCUCHAR EMISORAS DE RADIO	14
ESCUCHAR UNA FUENTE EXTERNA	15
CONTROL DEL TONO	15

OTRAS FUNCIONES E INFORMACIÓN

USAR LA FUNCIÓN DE ALARMA	16
USAR EL TEMPORIZADOR DE APAGADO	21
AJUSTE DEL BRILLO DEL VISOR DEL PANEL FRONTAL	21
SOLUCIÓN DE PROBLEMAS	22
NOTAS SOBRE LOS DISCOS Y LOS DISPOSITIVOS USB	26
ESPECIFICACIONES	27

◆ Acerca de este manual

- Si se pueden utilizar los botones de la unidad y del mando a distancia para una función, el manual describirá los pasos para utilizar los botones de la unidad.
- **Nota** indica explicaciones adicionales para un mejor uso.
-  indica precauciones que deben seguirse para usar la unidad y limitaciones de sus funciones.

INSTALAR “DTA CONTROLLER”

Instalar la aplicación DTA CONTROLLER en un dispositivo móvil, como un smartphone, iPhone o tablet, permite usar una amplia gama de características adicionales en esta unidad.

Características

- Cambio de la fuente
- Control del volumen y del tono
- Configuración de la función de alarma (IntelliAlarm) (☞ P. 19)
- Reproducción de canciones guardadas en un smartphone/iPhone/tablet.



El dispositivo móvil debe estar conectado a la unidad mediante conexión *Bluetooth* (☞ P. 11).

Debido a mejoras del producto, las especificaciones y el aspecto pueden cambiar sin previo aviso.



<http://itunes.com/app/dtacontroller>

Google Play™



<https://play.google.com/store/apps/details?id=com.yamaha.av.dtacontroller>



(Para los usuarios de EE. UU.)

<https://itunes.apple.com/us/app/dtacontroller-us/id549333293?mt=8>

Nota

Si no puede acceder a la información anterior, vaya al App Store o a Google Play y busque “DTA CONTROLLER”.

NOMBRES DE LAS PARTES Y SUS FUNCIONES

Mando a distancia

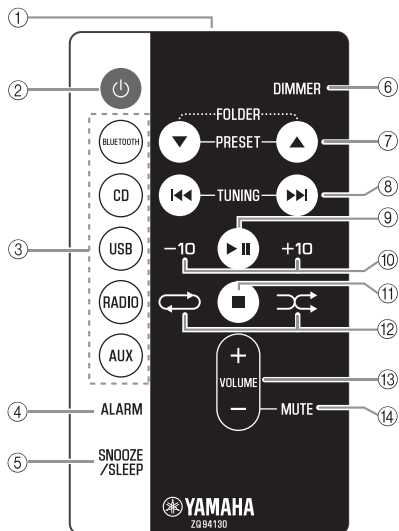

- ① **Transmisor de señales infrarrojas**
- ② **⏻ (alimentación)**
Pulse este botón para encender el sistema o ponerlo en modo de reposo.
- ③ **Botones de fuente**
Permiten cambiar de fuente.
- ④ **ALARM**
Permite activar y desactivar la alarma.
- ⑤ **SNOOZE/SLEEP**
Permite configurar la repetición y el temporizador de apagado (☞ P. 18, 21).

- ⑥ **DIMMER**
Permite ajustar el brillo del visor del panel frontal (☞ P. 21).
- ⑦ **▲/▼**
 - **PRESET**
Permite seleccionar la emisora de radio presintonizada al usar la radio.
 - **FOLDER**
Permite cambiar de carpeta de reproducción al reproducir música de CD o dispositivos USB.
- ⑧ **⏮/⏭**
Durante la reproducción: permite saltar el archivo o la pista que se está reproduciendo. Si mantiene pulsado el botón mientras reproduce una pista o archivo, retrocederá o avanzará en la pista o el archivo (☞ P. 8).
Durante la recepción de la radio: permite sintonizar la radio (☞ P. 14).
- ⑨ **⏸**
Permite reproducir o poner en pausa.
- ⑩ **+10/-10**
Salta 10 pistas.
- ⑪ **■**
Detiene la reproducción.
- ⑫ **⏮ (repetición)/⏭ (reproducción aleatoria)**
Permite reproducir un CD de audio/datos o un dispositivo USB en el modo de repetición/reproducción aleatoria (☞ P. 10).
- ⑬ **VOLUME +/-**
Permite controlar el volumen.
- ⑭ **MUTE**
Permite silenciar el sonido o reactivarlo.

ES

Uso del mando a distancia

Apunte el mando a distancia al receptor de señales del mando a distancia (del panel frontal) y utilícelo dentro de la distancia mostrada abajo.

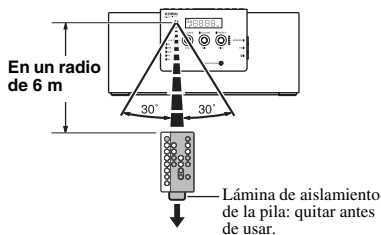

Cambio de la pila del mando a distancia

Mientras presiona la lengüeta en la dirección (A), deslice el soporte de la pila en la dirección (B).

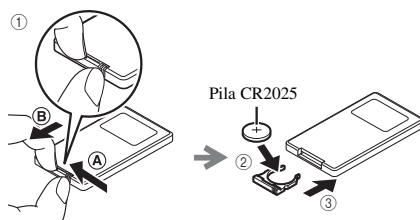

Panel superior

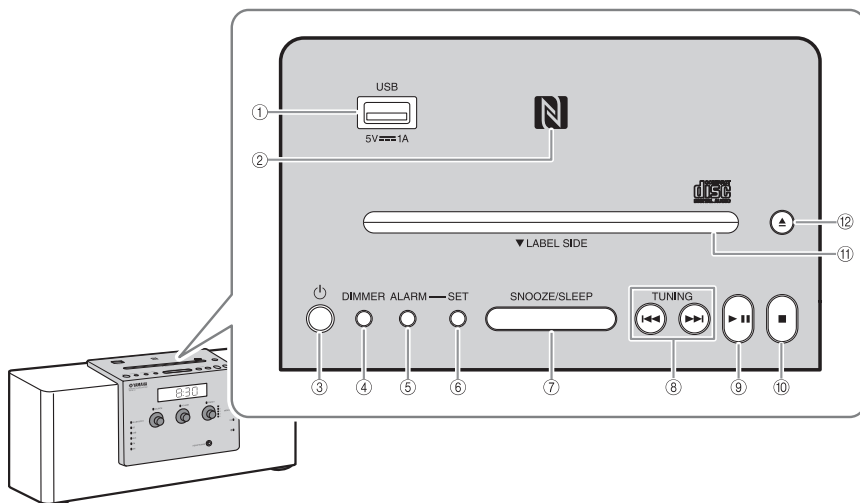

① Puerto USB

- Conecte un dispositivo USB para reproducir su contenido (☞ P. 9).
- Proporciona 5 V/1 A a un dispositivo portátil, como un smartphone, cuando está conectado con un cable USB (☞ P. 10).



② Marca NFC

Permite realizar el emparejamiento con otro dispositivo mediante la tecnología NFC (☞ P. 12).

③ (alimentación)

Pulse este botón para encender la unidad o activar el modo de reposo. La hora aparece en el panel frontal aunque la unidad se encuentre en el modo de reposo.



- Mantenga pulsado  en la unidad durante más de 3 segundos para activar el modo de reposo Eco. En este modo, no se muestra información en el panel frontal. Esto puede reducir el consumo de energía. Para cancelar el modo de reposo Eco, pulse  de nuevo.
- Incluso en modo de reposo o de reposo Eco, la función de alarma está disponible.
- (Modelos de EE.UU. y Canadá) Si el reloj está configurado con los ajustes de fábrica y no se ha ajustado la hora, la unidad entra en modo de espera Eco en lugar de entrar simplemente en modo de espera.

④ DIMMER

Permite ajustar el brillo del visor del panel frontal (☞ P. 21).

A (automático) ➔ 3 (brillo máximo) ➔ 2 ➔ 1 (brillo mínimo) ➔ A



Cuando está activada la opción A (automático), el brillo del visor del panel frontal se ajusta automáticamente, dependiendo del brillo de la habitación.

⑤ ALARM

Permite activar y desactivar la alarma (☞ P. 18).

⑥ SET

Permite configurar los ajustes de la alarma (☞ P. 17, 20).

⑦ SNOOZE/SLEEP

Permite configurar el temporizador de apagado o poner en marcha el modo de repetición de la alarma (☞ P. 18, 21).

⑧ TUNING (◀◀▶▶)

Permite saltar el archivo o la pista que se está reproduciendo o sintonizar la radio. Si mantiene pulsado el botón mientras reproduce una pista o archivo, buscará hacia atrás o hacia adelante (☞ P. 8, 14).

⑨ ▶▶

Permite reproducir o poner en pausa la pista que se está reproduciendo (☞ P. 8).

⑩ ■

Detiene la reproducción.

⑪ Ranura para el disco

Introduzca un CD (☞ P. 8).

⑫ ▲

Permite expulsar el CD (☞ P. 8).

Panel frontal

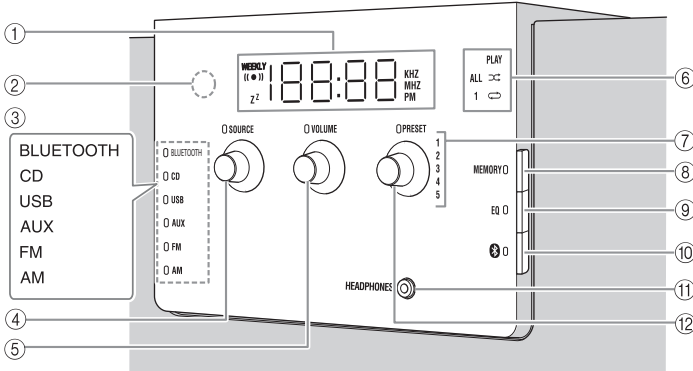

- ① **Visor del panel frontal**
Muestra el reloj y diferentes datos.
- ② **Sensor de iluminación**
Mide la luminosidad del entorno. No cubra este sensor.
- ③ **Indicador de fuente**
Muestra la fuente seleccionada.
- ④ **SOURCE**
Permite cambiar de fuente.
- ⑤ **VOLUME**
Permite controlar el volumen.
- ⑥ **Indicador PLAY**
Indicador de reproducción aleatoria
Indicador de repetición
Muestra el estado de la reproducción (☞ P. 9).
- ⑦ **Indicador de emisora presintonizada**
Muestra el número de la emisora de radio presintonizada (☞ P. 14).
- ⑧ **MEMORY**
Permite memorizar emisoras de radio (☞ P. 14).
- ⑨ **EQ**
Permite controlar el tono (☞ P. 15).
- ⑩ **Bluetooth**
Permite conectar/desconectar dispositivos *Bluetooth* (☞ P. 13).
- ⑪ **HEADPHONES**
Permite conectar unos auriculares.
- ⑫ **RESET**
 - Durante la reproducción de CD de datos/USB: permite cambiar de carpeta (☞ P. 9).
 - Durante la recepción de la radio: permite seleccionar una emisora de radio presintonizada (☞ P. 14).

◆ Reposo automático

- Con la función Reposo automático, la unidad se comporta tal y como se describe a continuación cuando la unidad está encendida (ajuste predeterminado):
 - Esta unidad entra en el modo de reposo cuando se pone en pausa la reproducción de CD/USB, si no se recibe ninguna señal del sintonizador o dispositivo conectado o si la reproducción continúa a un volumen muy bajo durante un tiempo determinado (aproximadamente 20 minutos).
 - Esta unidad entra en modo de reposo si transcurren más de 8 horas sin llevarse a cabo ninguna operación.
- Activación/desactivación de la función Reposo automático
 - 1 **Conecte la unidad mientras pulsa sin soltarlo.**
 - 2 **Mantenga pulsado .**
El estado del modo Reposo automático cambia, los indicadores LED , **TUNING**, **SOURCE**, **VOLUME** y **PRESET** parpadean y aparece el mensaje en el visor del panel frontal.
 - Al activar el modo Reposo automático: On
 - Al desactivar el modo Reposo automático: Off



(Modelos de EE.UU. y Canadá) Si el reloj está configurado con los ajustes de fábrica y no se ha ajustado la hora, esta operación no está disponible. Debe ajustar la hora para poder realizar la operación (☞ P. 7).

ES

Panel posterior

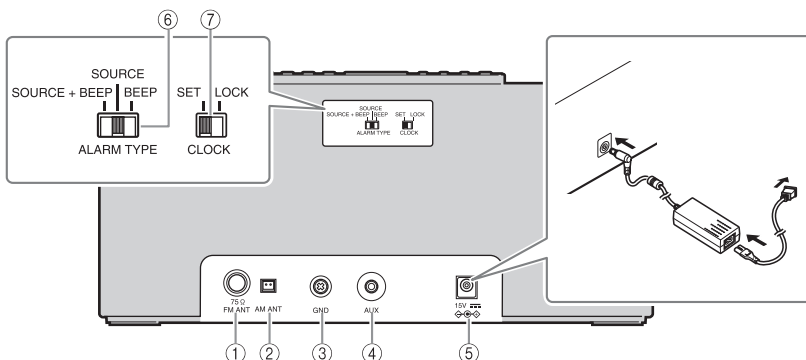

① **Terminal para la antena FM**

Conecte la antena FM suministrada.

② **Terminal de la antena AM**

(modelos de Estados Unidos y Canadá)

Conecte la antena AM suministrada.

③ **GND**

Conecte el alma del cable de la antena FM (véase a continuación).

④ **AUX**

Conecte un dispositivo externo (véase P. 15).

⑤ **15V**

Conecte el adaptador de CA suministrado y el cable de alimentación.

⑥ **ALARM TYPE**

Permite configurar el tipo de alarma de la función IntelliAlarm (véase P. 17).

⑦ **CLOCK**

Permite ajustar el reloj (véase P. 7).

Conexión de la antena FM

Se recomienda conectar la antena FM al terminal GND antes de realizar la conexión al terminal de antena FM.

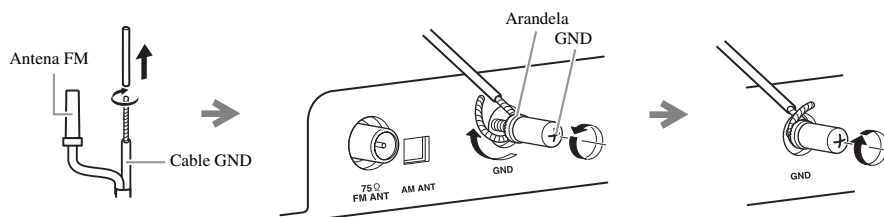

① Retire el aislamiento y gire el extremo del cable.

② Desatornille totalmente el terminal GND y, a continuación, envuelva el cable en el interior de la parte de arandela del terminal GND.

③ Apriete el terminal GND procurando que el cable no se salga del terminal.

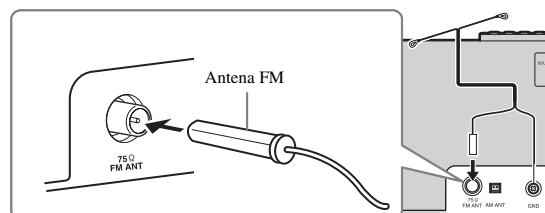

④ Conecte la antena FM suministrada a la unidad.

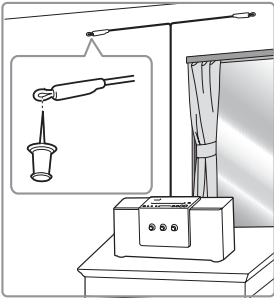

5 Fije la antena en la posición que permita obtener la mejor recepción.

Nota

- La antena debe estirarse.
- Si utiliza una antena para exterior en lugar de la antena suministrada, la recepción será mejor.
- Si la recepción de radio es mala, cambie la altura, la dirección o el lugar de la antena.
- Si escucha una emisora de radio FM mientras carga un dispositivo USB, el ruido puede interferir con la recepción de la radio. En este caso, desconecte el cable USB de la unidad.

ES

Conexión de la antena AM (modelos de Estados Unidos y Canadá)

Montaje de la antena AM

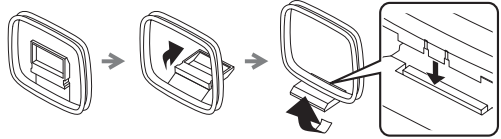
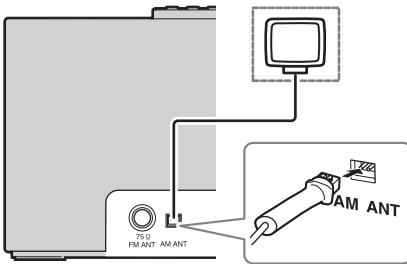

Nota

- Coloque la antena en un lugar con una buena recepción de la señal.
- La recepción de la señal puede verse afectada si hay un dispositivo digital cerca de la antena.

AJUSTE DEL RELOJ

Panel posterior

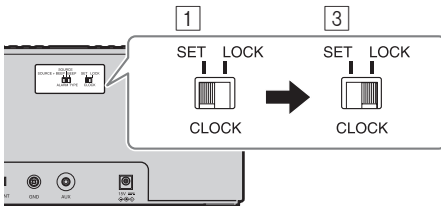

Panel frontal

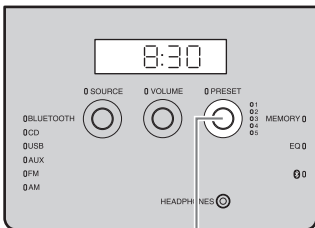

2 PRESET

1 Ajuste **CLOCK** en **SET**.

2 Configure la hora.

Configure la hora con **PRESET**.



- Pulse **SNOOZE/SLEEP** en el paso 2 para alternar entre el formato de 12 horas y de 24 horas.
- El indicador "PM" solo aparecerá si selecciona la visualización del reloj en formato de 12 horas.

3 Ponga **CLOCK** en la posición **LOCK** para terminar la operación.

En el momento en que ponga **LOCK**, la hora se fijará en 00 segundos y empezará a correr el tiempo.

Nota

Los ajustes de tiempo se pierden aproximadamente una semana después de desenchufar la unidad.

ESCUCHAR UN CD Y UN DISPOSITIVO USB

La unidad funcionará del siguiente modo al reproducir pistas o archivos de CD/dispositivos de USB.

- Si se detiene el CD/dispositivo de USB que se está reproduciendo, la pista que se estaba reproduciendo empezará a reproducirse desde el principio de la pista la próxima vez que empiece la reproducción.
- Si pulsa ■ en el mando a distancia mientras la reproducción está detenida, la próxima vez que empiece la reproducción la unidad reproducirá las pistas de este modo:
 - CD de audio: desde la primera pista del CD.
 - Para un CD de datos/dispositivo USB: desde la primera pista de la carpeta que contenga la última pista que se reprodujo.
- Cuando está activado el modo Reposo automático, la unidad accede automáticamente al modo de reposo si no se realiza ninguna operación durante 20 minutos tras detener la reproducción de un CD/dispositivo USB.



Para obtener más información sobre los discos y archivos que pueden reproducirse, consulte “NOTAS SOBRE LOS DISCOS Y LOS DISPOSITIVOS USB” (P. 26).

Use los siguientes botones para controlar la unidad mientras reproduce pistas de CD/dispositivos USB.

Botón		Función
Panel superior/ mando a distancia	▶	Reproducir o poner en pausa
	◀◀/▶▶	Saltar Saltar hacia atrás/hacia delante (mantener pulsado)
	■	Detener
Panel superior	▲	Expulsar el CD

Botón		Función
Mando a distancia	↺	Repetición de la reproducción (P. 3)
	↻	Reproducción aleatoria (P. 3)
	+10/-10	Salta 10 pistas/archivos
	▲/▼	Cambia la carpeta reproducida (solo en CD de datos y dispositivos USB)

◆ Escuchar un CD

Panel superior/frontal

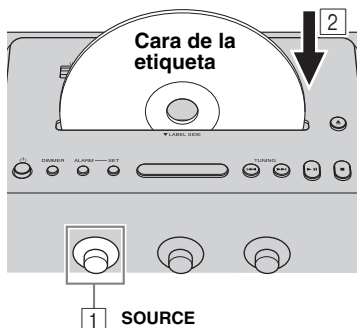

- 1 Ajuste **SOURCE** en CD.
- 2 Introduzca el CD en la ranura para discos con la cara de la etiqueta mirando hacia la parte frontal de la unidad.

La reproducción empezará automáticamente. La reproducción puede controlarse desde el mando a distancia o desde esta unidad.

Nota

- Introduzca el CD con la cara de la etiqueta mirando hacia la parte frontal de la unidad.
- No es posible insertar ni expulsar un CD cuando el sistema se encuentra en el modo de reposo Eco (P. 4).

◆ Escuchar un dispositivo USB

Panel superior/frontal

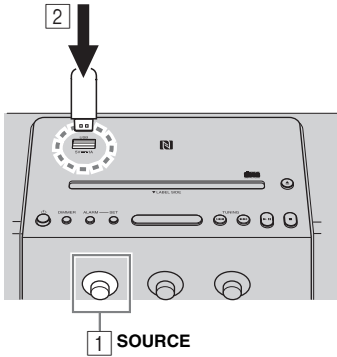

1 Ajuste **SOURCE** en USB.

2 Conecte un dispositivo USB.

La reproducción empezará automáticamente. La reproducción puede controlarse desde el mando a distancia o desde esta unidad.



Detenga la reproducción antes de desconectar el dispositivo USB.

ES

◆ Información del visor

Panel frontal

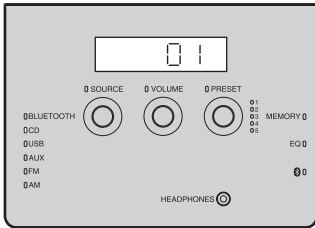

Salte carpetas para seleccionar la que desee con **PRESET** mientras se reproduce el CD de datos/dispositivo USB.

Aparecen los números de pista y carpeta y los números de archivo durante un rato tras iniciar la reproducción.

Reproducción de un CD de audio



Número de pista

Reproducción de un CD de datos/dispositivo USB

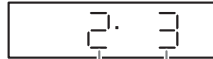

Número de carpeta

Número de archivo

Repetición/reproducción aleatoria

El modo de reproducción puede comprobarse con el indicador de reproducción/reproducción aleatoria/repetición en el visor del panel frontal.

Mando a distancia

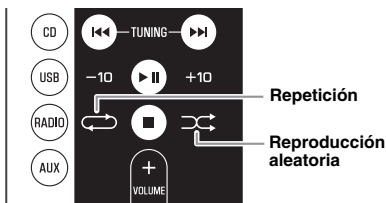

Si la fuente seleccionada contiene carpetas, el modo de reproducción de repetición/aleatorio también puede seleccionarse por carpetas.

◆ Repetición de la reproducción

Pulse (Repetición) en el mando a distancia para seleccionar uno de los siguientes modos de reproducción.

: 1 pista

: Todas las pistas de la carpeta (solo CD de datos/dispositivo USB)

: Todas las pistas

Ausencia de indicador: Modo de repetición desactivado

◆ Reproducción aleatoria

Pulse (Reproducción aleatoria) en el mando a distancia para seleccionar uno de los siguientes modos de reproducción.

: Todas las pistas de la carpeta (solo CD de datos/dispositivo USB)

: Todas las pistas

Ausencia de indicador: Modo de reproducción aleatoria desactivado

◆ Notas sobre la recepción de alimentación a través del puerto USB

Proporciona 5 V/1 A a un dispositivo portátil, como un smartphone, cuando está conectado con un cable USB.

Panel superior

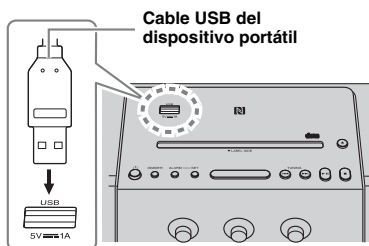

Nota

- La carga no siempre es posible en función del dispositivo portátil.
- Esta unidad no permite cargar el iPad.
- Esta unidad proporciona alimentación mientras está encendida (independientemente de la fuente seleccionada), incluso en el modo de reposo.
- Yamaha no asume responsabilidad alguna por los daños que pueda sufrir el dispositivo portátil ni por posibles pérdidas de datos al usar esta unidad.
- Desconecte el cable USB en cuanto termine de cargarse el dispositivo, ya que la unidad continuará proporcionando alimentación al dispositivo conectado.

ESCUCHAR MÚSICA DE UN DISPOSITIVO *Bluetooth*

Esta unidad incluye la función *Bluetooth*. Permite disfrutar de reproducción de música de forma inalámbrica desde su dispositivo *Bluetooth* (smartphone, reproductor de audio digital, etc.). Consulte también el manual de instrucciones del dispositivo *Bluetooth*.

Emparejar esta unidad con un dispositivo *Bluetooth*

El emparejamiento es un proceso que registra el dispositivo de comunicación (en adelante, “dispositivo de conexión”) con esta unidad. Deberá llevar a cabo la operación de emparejamiento la primera vez que utilice el dispositivo *Bluetooth* con esta unidad o si se eliminan los ajustes de emparejamiento. Una vez finalizado el emparejamiento, la próxima vez que conecte el dispositivo será mucho más rápido y sencillo, incluso si ha desconectado la conexión *Bluetooth*. Si tiene problemas con el emparejamiento, consulte la sección sobre “*Bluetooth*” en “SOLUCIÓN DE PROBLEMAS” (P. 24).



- Esta unidad puede emparejarse hasta con ocho otros dispositivos. Cuando el proceso de emparejamiento se realiza correctamente con un noveno dispositivo, se borran los datos de emparejamiento del dispositivo que se haya conectado hace más tiempo a la unidad.
- Si esta unidad está conectada a través de *Bluetooth* a otro dispositivo, finalice la conexión *Bluetooth* antes de iniciar la operación de emparejamiento (P. 13).

Nota

Yamaha no garantiza todas las conexiones entre esta unidad y el dispositivo *Bluetooth*.

Panel frontal

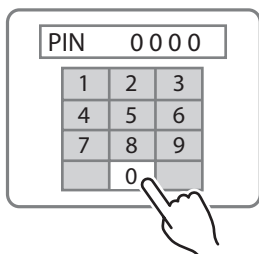
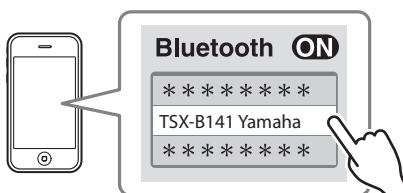
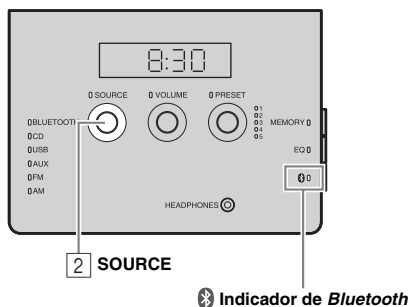

- 1 Pulse para encender la unidad.
- 2 Ajuste **SOURCE** en **BLUETOOTH**.

◆ Si utiliza un iPod touch/iPhone/iPad

- 3 En un iPod touch/iPhone/iPad, active [Ajustes] → [Bluetooth]. La lista de conexiones *Bluetooth* aparecerá en [Dispositivos]. (Este procedimiento o la pantalla puede variar en función del iPod touch/iPhone/iPad.)
- 4 En la lista de conexiones *Bluetooth* del dispositivo de conexión, seleccione esta unidad (TSX-B141 Yamaha). Cuando haya finalizado el proceso de emparejamiento, en la pantalla del iPod touch/iPhone/iPad aparecerá el mensaje “Conectado”. El indicador *Bluetooth* del visor del panel frontal de esta unidad se iluminará.

◆ Si utiliza otros dispositivos distintos de un iPod touch/iPhone/iPad

- 3 Realice el emparejamiento *Bluetooth* en el dispositivo de conexión. Para obtener más información, consulte el manual de instrucciones del dispositivo de conexión.
- 4 En la lista de conexiones *Bluetooth* del dispositivo de conexión, seleccione esta unidad (TSX-B141 Yamaha). Una vez finalizado el proceso de emparejamiento, el indicador *Bluetooth* del visor del panel frontal de esta unidad se iluminará durante aproximadamente 1 segundo.



Si el sistema le pide introducir una contraseña, utilice los números “0000”.

◆ Emparejamiento simplificado

En el caso de smartphones con función NFC (Near Field Communication), puede llevar a cabo el proceso de emparejamiento de forma sencilla simplemente colocando el smartphone sobre la marca NFC (la unidad debe estar encendida y la función NFC del smartphone debe estar activada previamente).

Panel superior

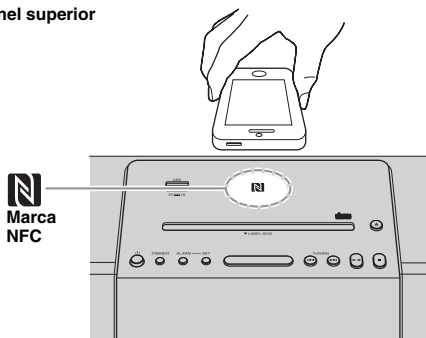

- 1 Pulse **⏻** para encender la unidad.
- 2 Sostenga el smartphone encima de la marca NFC.
- 3 Lleve a cabo el proceso de emparejamiento en el smartphone (para obtener más información, consulte el manual de instrucciones del smartphone). Esta unidad aparece con el nombre “TSX-B141 Yamaha” en el smartphone.



- Si el sistema le pide una contraseña, introduzca los números “0000”.
- Si la conexión falla, mueva lentamente el smartphone sobre la marca NFC.
- Si el smartphone tiene una funda o una carcasa, quítesela.

Escuchar un dispositivo *Bluetooth*

Panel frontal

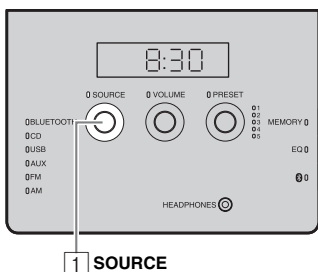

- 1 Ajuste **SOURCE** en **BLUETOOTH**.
- 2 Conecte esta unidad y el otro dispositivo de conexión a través de *Bluetooth*.
- 3 Reproduzca música desde el dispositivo *Bluetooth*.

Nota

Tenga cuidado para que el ajuste de volumen de la unidad no sea demasiado alto.



- Si realiza la conexión mediante *Bluetooth* desde el dispositivo de conexión y reproduce música mientras la unidad está en el modo de reposo, la unidad se encenderá automáticamente.
- Si desconecta la conexión *Bluetooth* del dispositivo de conexión mientras la fuente de reproducción está ajustada en *Bluetooth*, la unidad entrará en el modo de reposo automáticamente.
- Si está activado el modo Reposo automático y *Bluetooth* es la fuente de reproducción seleccionada, la unidad accederá automáticamente al modo de reposo si pasan 20 minutos sin conexión *Bluetooth* y sin realizar ninguna operación.

Conectar un dispositivo ya emparejado a través de *Bluetooth*

Una vez concluido el emparejamiento, conectar un dispositivo *Bluetooth* será mucho más sencillo la próxima vez.

◆ Conexión desde esta unidad

Panel frontal

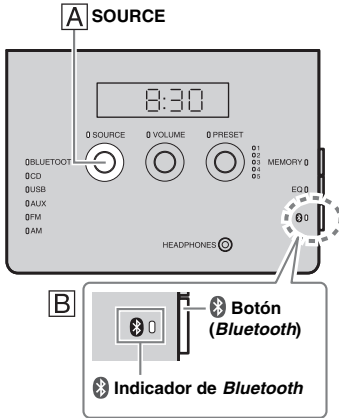

Siga el procedimiento **A** o **B** explicados a continuación para conectar el dispositivo.

A Ajuste **SOURCE** en **BLUETOOTH**.

B Pulse el botón (*Bluetooth*) situado en el lado derecho del panel de control frontal.

El indicador *Bluetooth* parpadeará en el visor del panel frontal; esta unidad buscará el dispositivo de conexión al que se haya conectado más recientemente a través de *Bluetooth* y, a continuación, establecerá una conexión (primero debe activar el ajuste *Bluetooth* en el dispositivo de conexión).

Cuando se haya establecido la conexión *Bluetooth*, se iluminará el indicador *Bluetooth*.

◆ Conexión desde el dispositivo de conexión

1 En los ajustes de *Bluetooth* del dispositivo de conexión, active *Bluetooth*.

2 En la lista de conexiones *Bluetooth* del dispositivo de conexión, seleccione esta unidad (TSX-B141 Yamaha).

La conexión *Bluetooth* se establecerá y el indicador *Bluetooth* del visor del panel frontal de esta unidad se iluminará.

◆ Conexión con la función NFC

Si utiliza un smartphone ya emparejado con la función NFC, al colocarlo sobre la marca NFC se establece una conexión *Bluetooth*.

Nota

Las conexiones *Bluetooth* no se pueden establecer desde el dispositivo de conexión si la unidad está en el modo de reposo Eco. Debe encender la unidad.

Desconectar una conexión *Bluetooth*

Si lleva a cabo cualquiera de las siguientes operaciones mientras hay establecida una conexión *Bluetooth*, la conexión *Bluetooth* se desconectará.

- Pulsar el botón (*Bluetooth*) de la unidad. (O mantener pulsado en el mando a distancia.)
- Poner la unidad en el modo de reposo.
- Desactivar el ajuste *Bluetooth* del dispositivo de conexión.
- Colocar el smartphone con la función NFC sobre la marca NFC durante la conexión *Bluetooth*.

ESCUCHAR EMISORAS DE RADIO

Sintonización de emisoras de radio

Panel superior/frontal

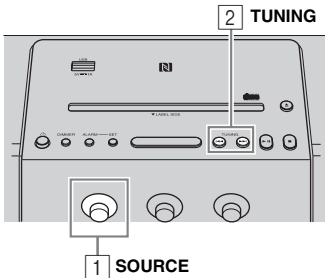

- 1 Ajuste **SOURCE** en FM/AM. (Modelos de EE.UU. y Canadá)
- 2 Pulse **◀◀/▶▶** para sintonizar una emisora FM/AM.

Tipo de sintonización	Operación de SINTONIZACIÓN
Sintonización automática	Mantenga pulsado ◀◀ o ▶▶ .
Sintonización manual	Pulse ◀◀ o ▶▶ varias veces

Nota

Si sintoniza una emisora FM manualmente, el sonido es monoaural (mono).

Memorización de emisoras FM/AM (presintonizadas)

Puede almacenar sus 5 emisoras FM/AM favoritas respectivamente con la función de presintonización.

Panel frontal

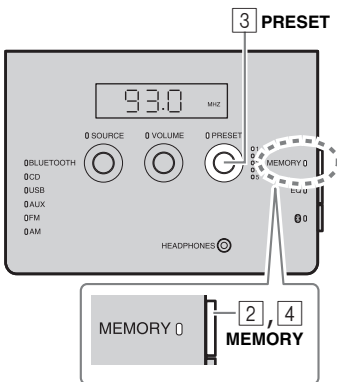

- 1 Sintonice su emisora de radio favorita.
- 2 Pulse **MEMORY**.
- 3 Seleccione el número en el que desea memorizar la emisora con **PRESET**.



Para cancelar la presintonización, vuelva a pulsar **TUNING**.

- 4 Pulse **MEMORY** para completar la operación.
Ha terminado la memorización de emisoras.

Selección de emisoras de radio presintonizadas

Panel frontal

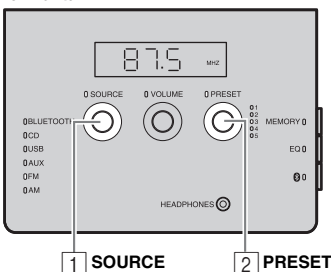

- 1 Ajuste **SOURCE** en FM/AM.
- 2 Seleccione la emisora de radio presintonizada con **PRESET**.
(O pulse **▲** / **▼** en el mando a distancia.)

ESCUCHAR UNA FUENTE EXTERNA

Panel posterior

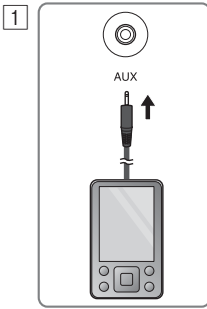

Ponga la unidad en el modo de reposo antes de conectar los cables de audio.

- 1 Conecte el dispositivo de audio externo al terminal **AUX** del panel posterior mediante un cable con miniconector estéreo de 3,5 mm de venta en tiendas.

Nota

Baje el volumen de la unidad y el del dispositivo de audio externo antes de realizar la conexión.

- 2 Pulse **⏻** para encender la unidad.
- 3 Ajuste **SOURCE** en **AUX**.
- 4 Inicie la reproducción en el dispositivo de audio externo conectado.

Panel superior/frontal

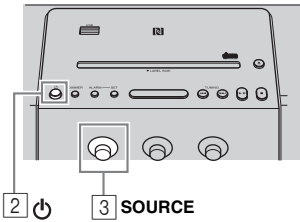

CONTROL DEL TONO

Panel frontal

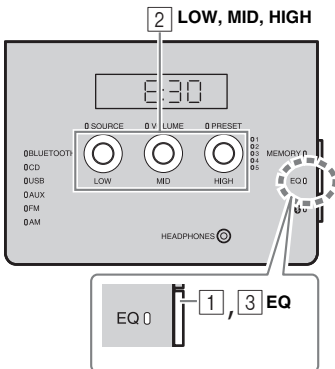

- 1 Pulse **EQ** durante la reproducción. **LOW**, **MID** y **HIGH** parpadearán.
- 2 Ajuste el tono con **LOW**, **MID** y **HIGH**. Cada tono puede ajustarse de -5 a $+5$.
- 3 Pulse **EQ** para completar la operación.

USAR LA FUNCIÓN DE ALARMA

IntelliAlarm

La unidad incluye una función de alarma (IntelliAlarm) que reproduce fuentes de música o conjunto de sonidos (alarma integrada) a la hora establecida con distintos métodos. La función de alarma incluye las siguientes prestaciones.

◆ 3 tipos de alarmas

Seleccione entre 3 tipos de alarma, que combinan la música con el sonido de pitido.

SOURCE + BEEP	La fuente de audio seleccionada y el sonido de pitido se reproducen a la hora programada. Este modo se recomienda para empezar el día lo mejor posible. 3 minutos antes de la hora programada: la fuente de música empieza a subir progresivamente y el volumen aumenta gradualmente a medida que se acerca la hora de la alarma. Hora de la alarma: empieza a emitirse un pitido.
SOURCE	La fuente de audio seleccionada se reproduce a la hora programada. El volumen va subiendo progresivamente hasta alcanzar el volumen definido.
BEEP	Se reproduce únicamente el sonido de pitido a la hora programada.

◆ Fuentes de música

Puede seleccionar CD de audio, CD de datos, dispositivo USB y radio. Según la fuente de audio, también puede seleccionar lo siguiente:

Fuente	Método de reproducción	Función
CD de audio	Pista	La pista seleccionada se reproduce una y otra vez.
	Reanudar	Se reproduce la pista que escuchó la última vez.
CD de datos/USB	Carpeta	La carpeta seleccionada se reproduce una y otra vez.
	Reanudar	Se reproduce la pista que escuchó la última vez.
Radio FM/AM	Emisora presintonizada	Se reproduce la emisora de radio presintonizada seleccionada.
	Reanudar	Se reproduce la emisora de radio que escuchó la última vez.

◆ Repetición

La función de repetición puede activarse para repetir la alarma después de 5 minutos (P. 18).

Programación de la alarma

◆ Ajuste de la hora de la alarma y el sonido

Panel superior/frontal

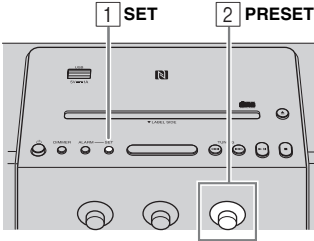

Panel posterior

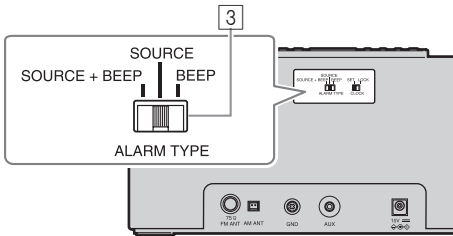

Panel superior/frontal

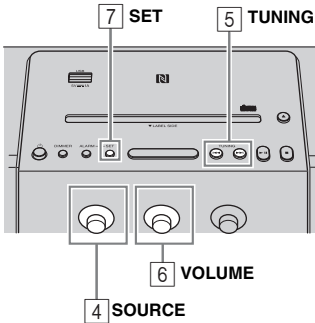

1 Pulse SET.

Parpadearán el indicador de la alarma ((●)) y las opciones que pueden configurarse.



Indicador de alarma

2 Configure la hora de la alarma con PRESET.

3 Configure el tipo de alarma con ALARM TYPE.

Seleccione entre las opciones SOURCE+BEEP, SOURCE o BEEP. Para obtener más información sobre el tipo de alarma, consulte “3 tipos de alarmas” (P. 16).

4 Seleccione la fuente con SOURCE (según sus preferencias).

Si selecciona SOURCE+BEEP o SOURCE, elija la fuente de música. Puede seleccionar cualquier fuente distinta de Bluetooth o AUX.

5 Seleccione una pista, carpeta o emisora de radio con TUNING (según sus preferencias).

Cuando la fuente es CD/USB/FM/AM, seleccione una pista, una carpeta o una emisora de radio para la alarma con ◀◀/▶▶.



- Si selecciona CD/USB y el número de pista/carpeta es “0”, se reanudará la reproducción de la pista que escuchó la última vez.
- Si elige FM/AM y no está iluminado ningún indicador de presintonización (P. 5), se reproduce la emisora de radio que escuchó la última vez.

6 Configure el volumen de la alarma con VOLUME.

7 Pulse SET para completar la operación.

La alarma está programada y el indicador de alarma ((●)) se ilumina.

Activar y desactivar la alarma

Panel superior

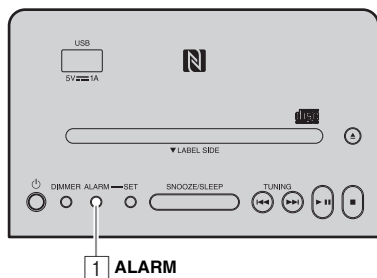

1 Pulse **ALARM**.

Cuando la alarma está activada, se ve el indicador de alarma ((●)) y la hora de la alarma se muestra durante un rato. Si pulsa **ALARM** de nuevo, se desactivarán el indicador de alarma ((●)) y la alarma.

Si el modo de alarma es Weekly Alarm (P. 19), el indicador Weekly Alarm (WEEKLY) también se enciende/apaga.



El ajuste de la alarma se guardará incluso si la alarma se desactiva. Si se activa la alarma de nuevo pulsando **ALARM**, la alarma sonará con los ajustes de alarma anteriores.

Operaciones mientras la alarma está sonando

A la hora programada, empieza a sonar la alarma. Durante la reproducción, las siguientes operaciones son posibles.

◆ Detener la alarma momentáneamente (repetición)

Panel superior

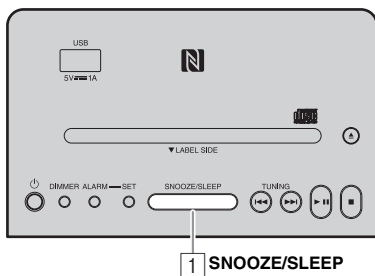

1 Pulse **SNOOZE/SLEEP**.

La función de repetición detendrá la alarma y la reanudará tras 5 minutos.



• Pulse **SNOOZE/SLEEP**.

Una vez: se detiene el sonido de pitido.

Dos veces: se detiene la fuente de música (función de repetición).



Cuatro minutos después de parar la fuente de música, se reanudará la reproducción con un aumento gradual del volumen.



Un minuto después de que la fuente de música se haya empezado a reproducir de nuevo, se emitirá el pitido.

• Al activar la función de repetición, parpadea el indicador de alarma.

◆ Desactivación de la alarma

Panel superior

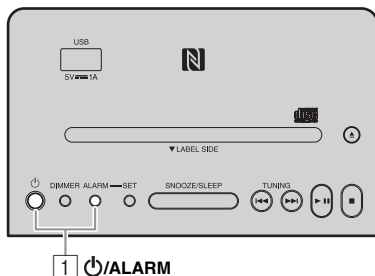

1 Pulse **ALARM** o



• A menos que usted detenga la alarma, esta se detiene automáticamente después de 60 minutos.

• El ajuste de la alarma se guardará incluso si la alarma se desactiva. Si se activa la alarma de nuevo pulsando **ALARM**, la alarma sonará con los ajustes de alarma anteriores.

Programar Weekly Alarm

◆ Programar Weekly Alarm con DTA CONTROLLER

Con DTA CONTROLLER (P. 2), es posible usar el modo Weekly Alarm, que permite programar la alarma para cada día de la semana. En primer lugar, configure Weekly Alarm en DTA CONTROLLER.

Pantalla de ajuste de IntelliAlarm

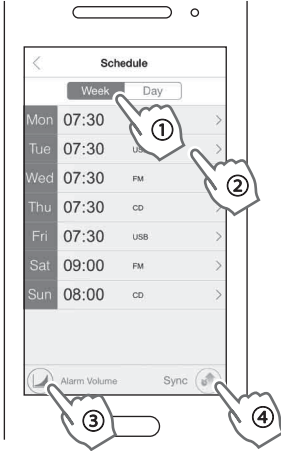

- 1 Toque  (icono de IntelliAlarm) en DTA CONTROLLER para abrir la pantalla de configuración de IntelliAlarm.
- 2 Lleve a cabo las operaciones siguientes en la pantalla de configuración de IntelliAlarm.

- ① Seleccione [Semana (Week)] (Weekly Alarm).
- ② Programe la hora de la alarma para cada día de la semana.
- ③ Ajuste el volumen de la alarma o la configuración avanzada de IntelliAlarm.
- ④ Toque [Sincronización (Sync)] para transferir los ajustes a la unidad.

La función Weekly Alarm se activa y los indicadores de alarma ((●)) y de Weekly Alarm (WEEKLY) se encienden.



◆ Programar Weekly Alarm en la unidad

Una vez establecido Weekly Alarm con DTA CONTROLLER, puede seleccionar el modo Weekly Alarm en el visor de selección del modo de alarma de esta unidad.

Panel superior

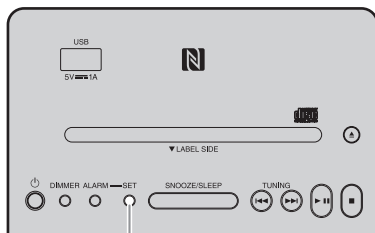

1, 2 SET

Panel frontal

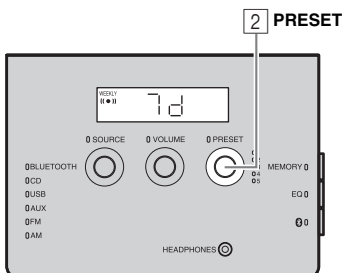

2 PRESET

1 Pulse SET.

El indicador de alarma ((●●)) parpadeará y aparecerá el visor de selección del modo de alarma.

2 Seleccione el modo de alarma.

Gire **PRESET** para seleccionar el modo de alarma y pulse **SET** para confirmarlo.

1d (modo One Day Alarm):

Una alarma que suena solo una vez a la hora especificada.



Indicador de alarma

7d (modo Weekly Alarm):

Una alarma con posibilidad de una hora distinta para cada día de la semana (se ajusta únicamente con "DTA CONTROLLER").



Indicador Weekly Alarm

Indicador de alarma

Si ha seleccionado el modo Weekly Alarm, con esto finaliza el ajuste de la alarma. El indicador de alarma ((●●)) y el indicador Weekly Alarm (WEEKLY) se iluminarán.

Nota

El modo Weekly Alarm no se puede seleccionar si el ajuste Weekly Alarm tiene desactivada la alarma para todos los días. Debe activar al menos un día para el ajuste Weekly Alarm.

USAR EL TEMPORIZADOR DE APAGADO

Puede programar el tiempo que debe transcurrir para que la unidad acceda automáticamente al modo de reposo.

Panel superior

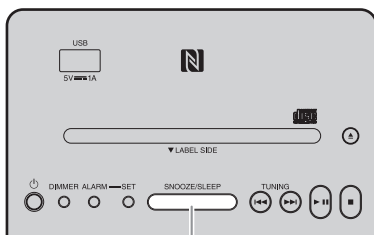

1 SNOOZE/SLEEP

- 1 Pulse **SNOOZE/SLEEP** varias veces para programar el tiempo hasta que el sistema entra en modo de reposo.

Usted puede programar el temporizador para dormir en 30, 60, 90 ó 120 minutos.

Al programar el tiempo, se muestra el indicador del temporizador de apagado (zZ) en el visor del panel frontal.



Indicador de temporización de apagado



Si pulsa **SNOOZE/SLEEP** mientras está activado el temporizador de apagado, se cancelará el temporizador.

AJUSTE DEL BRILLO DEL VISOR DEL PANEL FRONTAL

Panel superior

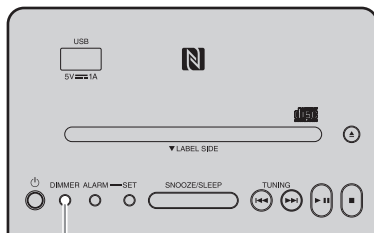

1 DIMMER

- 1 Pulse **DIMMER**.

Cada vez que pulse el botón, el ajuste cambiará en el orden siguiente:

A (automático) → 3 (brillo máximo) → 2 → 1 (brillo mínimo) → A

Nota

Cuando está activada la opción AUTO, el brillo del visor del panel frontal se ajusta automáticamente, con el sensor de iluminación (☀ P. 5). El sensor no debe estar cubierto.

ES

SOLUCIÓN DE PROBLEMAS

Si tiene algún problema con la unidad, compruebe primero la siguiente lista. Si el problema que tiene no aparece en la lista a continuación, o si las instrucciones no le sirven de ayuda, apague la unidad, desenchufe el cable de alimentación y póngase en contacto con un centro Yamaha de atención al cliente o concesionario autorizado.





General

Problema	Causa	Solución
La unidad no se puede encender.	El cable de alimentación no está bien conectado.	Enchufe de nuevo el cable de alimentación en la toma de corriente de la pared y en la unidad.
	Es posible que la unidad haya recibido una fuerte descarga eléctrica, como por ejemplo, de un rayo o excesiva electricidad estática.	Desconecte el cable de alimentación. Espere unos 30 segundos, vuelva a conectar el cable de alimentación y encienda la unidad.
Los altavoces no emiten sonido.	Es posible que el volumen esté ajustado al mínimo.	Ajuste el nivel del volumen.
	Es posible que la fuente no sea la correcta.	Seleccione la fuente correcta.
	La función Reposo automático está activada.	Vuelva a encender la unidad.
El sonido se apaga de repente.	Es posible que el temporizador de apagado (☞ P. 21) esté activado.	Encienda la unidad y reproduzca la fuente de nuevo.
	La función Reposo automático está activada.	Vuelva a encender la unidad.
Suenan chasquidos, el sonido está distorsionado o hay un sonido anormal.	El volumen de la fuente de entrada es excesivo o el volumen de esta unidad es excesivo (especialmente los graves).	Ajuste el volumen con VOLUME o ajuste los graves con EQ (☞ P. 15).
La unidad no funciona correctamente.	Es posible que la unidad haya recibido una fuerte descarga eléctrica, como por ejemplo, de un rayo o excesiva electricidad estática, o es posible que se haya caído el suministro eléctrico.	Ponga la unidad en el modo de reposo y desconecte el cable de alimentación. Espere unos 30 segundos, vuelva a conectar el cable de alimentación y encienda la unidad.
La unidad se enciende pero accede al modo de reposo inmediatamente.		
Un equipo de alta frecuencia o digital produce ruido.	Es posible que la unidad esté situada demasiado cerca del equipo de alta frecuencia o digital.	Aleje la unidad del equipo.
Se ha borrado el ajuste del reloj.	La unidad ha estado más de una semana con el cable de alimentación desconectado de la toma de pared.	Conecte el cable de alimentación a la toma de corriente de pared con firmeza y programe de nuevo el reloj (☞ P. 7).
La fuente seleccionada no se reproduce a la hora de la alarma.	No hay ningún CD ni dispositivo USB introducido.	Introduzca un CD o un dispositivo USB.
	ALARM TYPE está ajustado en BEEP.	Ajuste ALARM TYPE en SOURCE + BEEP o SOURCE (☞ P. 16).
El reloj parpadea y no pueden realizarse operaciones con la unidad.	CLOCK en el panel posterior está ajustado en SET, y esta unidad está en el modo de ajuste del reloj.	Ajuste CLOCK en LOCK (☞ P. 7).
La función Reposo automático está inactiva.	La unidad puede haber recogido ruido ambiente.	Si la unidad se encuentra cerca de teléfonos móviles, dispositivos electrónicos, hornos microondas, luces fluorescentes, etc., aleje la unidad.

Problema	Causa	Solución
La iluminación del visor frontal se atenúa.	El visor frontal está ajustado en AUTO.	Ajuste el brillo del visor del panel frontal en una opción que no sea AUTO. O bien, no cubra el sensor de iluminación.
El dispositivo USB portátil conectado no se carga.	El dispositivo USB conectado a la unidad no es compatible. O el dispositivo USB no está bien conectado a la unidad.	Pulse  para acceder al modo de reposo y vuelva a conectar el dispositivo USB a la unidad. Si no logra resolver el problema con esta solución, la unidad no puede cargar el dispositivo USB.

ES

Reproducción de CD

Problema	Causa	Solución
No se puede introducir el disco.	La unidad se encuentra en el modo de reposo Eco.	Pulse  para cancelar el modo de reposo Eco (☞ P. 4).
	Ya hay un disco introducido.	Pulse  para expulsar el disco.
Algunas operaciones que se realizan con los botones no funcionan.	Es posible que el disco cargado en la unidad no sea compatible.	Utilice un disco compatible con la unidad (☞ P. 26).
La reproducción no empieza tras pulsar  (la reproducción se detiene inmediatamente).	Es posible que el disco esté sucio.	Limpié el disco.
	Es posible que el disco cargado en la unidad no sea compatible.	Utilice un disco compatible con la unidad (☞ P. 26).
	Si la unidad se ha movido de un lugar frío a uno cálido, puede haberse formado condensación en las lentes de lectura de discos.	Espere una hora o dos hasta que la unidad se aclimate a la temperatura de la habitación y vuelva a intentarlo.
El doble parpadeo del indicador del CD se repite tres veces, y el disco es expulsado.	Es posible que el disco cargado en la unidad no sea compatible.	Utilice un disco compatible con la unidad (☞ P. 26).
	Es posible que el disco esté sucio.	Limpié el disco.
	El disco no contiene archivos reproducibles.	Utilice un disco que contenga archivos reproducibles (☞ P. 26, 27).
	El disco está introducido al revés.	Introduzca un disco con la cara de la etiqueta mirando hacia la parte frontal.
Aparece “Err” en el visor del panel frontal tras cargar un disco.	Se ha producido un error en la unidad.	Expulse el disco con  .

Reproducción de un dispositivo USB

Problema	Causa	Solución
No se reproduce un archivo MP3/WMA del dispositivo USB.	La unidad no reconoce el dispositivo USB.	Ponga la unidad en el modo de reposo y desconecte el dispositivo USB. Seguidamente, encienda la unidad y vuelva a conectar el dispositivo USB.
		Conecte un adaptador de CA si se incluye con el dispositivo.
El doble parpadeo del indicador USB se repite tres veces tras conectar el dispositivo USB.	El dispositivo USB conectado a la unidad no es compatible.	Ponga la unidad en el modo de reposo y vuelva a conectar el dispositivo USB a la unidad. Si no logra resolver el problema con esta solución, la unidad no puede reproducir el dispositivo USB.
	El dispositivo USB no contiene archivos reproducibles.	Utilice un dispositivo USB que contenga archivos reproducibles (☞ P. 26, 27).

Bluetooth

Problema	Causa	Solución
No se puede emparejar esta unidad con el dispositivo de conexión.	La unidad ya está conectada a otro dispositivo.	Desconecte el dispositivo <i>Bluetooth</i> ya conectado.
	El dispositivo de conexión no es compatible con el perfil A2DP.	Solo pueden emparejar dispositivos compatibles con el perfil A2DP.
	El adaptador <i>Bluetooth</i> , etc. que quiere emparejar con esta unidad tiene una contraseña que no es "0000".	Utilice un adaptador <i>Bluetooth</i> , etc. cuya contraseña sea "0000".
	Esta unidad y el dispositivo de conexión están demasiado alejados.	Acerque el dispositivo de conexión a esta unidad.
	Hay un dispositivo cerca (horno microondas, LAN inalámbrica, etc.) que emite señales en la banda de frecuencia de 2,4 GHz.	Aleje esta unidad del dispositivo que está emitiendo señales de frecuencia de radio.
No es posible establecer una conexión <i>Bluetooth</i>.	Esta unidad no está registrada en la lista de conexiones <i>Bluetooth</i> del dispositivo de conexión.	Vuelva a realizar las operaciones de emparejamiento (☞ P. 11).
	Ya hay otro dispositivo <i>Bluetooth</i> conectado.	Finalice la conexión <i>Bluetooth</i> actual.
	La función <i>Bluetooth</i> del dispositivo está apagada.	Active la función <i>Bluetooth</i> del dispositivo.
	Se ha eliminado la información de emparejamiento.	Vuelva a realizar el emparejamiento (☞ P. 11). Esta unidad puede emparejarse hasta con ocho otros dispositivos. Cuando el proceso de emparejamiento se realiza correctamente con un noveno dispositivo, se borran los datos de emparejamiento del dispositivo que se haya conectado hace más tiempo a la unidad. En un iPhone, iPad o iPod touch, elimine el historial de emparejamiento con esta unidad y vuelva a realizar el emparejamiento.
No se emite ningún sonido o se interrumpe durante la reproducción.	La conexión <i>Bluetooth</i> de esta unidad con el dispositivo de conexión está desconectada.	Vuelva a realizar las operaciones de conexión <i>Bluetooth</i> (☞ P. 13).
	Esta unidad y el dispositivo de conexión están demasiado alejados.	Acerque el dispositivo de conexión a esta unidad.
	Hay un dispositivo cerca (horno microondas, LAN inalámbrica, etc.) que emite señales en la banda de frecuencia de 2,4 GHz.	Aleje esta unidad del dispositivo que está emitiendo señales de frecuencia de radio.
	La función <i>Bluetooth</i> del dispositivo de conexión está desactivada.	Active la función <i>Bluetooth</i> del dispositivo de conexión.
	El dispositivo de conexión no está configurado para enviar señales de audio <i>Bluetooth</i> a esta unidad.	Verifique que la función <i>Bluetooth</i> del dispositivo de conexión esté configurada correctamente.
	Los ajustes de emparejamiento del dispositivo de conexión no están configurados para conectarse a esta unidad.	Configure los ajustes de emparejamiento del dispositivo de conexión para la conexión a esta unidad.
	El volumen del dispositivo de conexión es demasiado bajo.	Suba el nivel de volumen.

Recepción de la radio FM/AM

Problema	Causa	Solución
Hay demasiado ruido.	Es posible que la antena esté conectada de forma incorrecta.	Compruebe que la antena está conectada correctamente (☞ P. 6, 7) o utilice una antena para exterior disponible en tiendas.
Hay demasiado ruido durante una emisión estéreo	Es posible que la emisora de radio que ha seleccionado se encuentre alejada de su zona, o que la recepción de ondas de radio sea muy débil en su zona.	Intente sintonizar la emisora manualmente para mejorar la calidad de la señal (☞ P. 14) o utilice una antena para exterior disponible en tiendas.
Incluso con una antena exterior, la recepción de ondas de radio es débil. (El sonido está distorsionado).	Pueden haberse producido reflejos multirruta u otras interferencias de radio.	Cambie la altura, dirección o ubicación de la antena.

ES

Mando a distancia

Problema	Causa	Solución
El mando a distancia no funciona bien.	Es posible que el mando a distancia se esté utilizando fuera de su radio de funcionamiento.	Para obtener más información sobre el radio de funcionamiento del mando a distancia, consulte "Uso del mando a distancia" (☞ P. 3).
	Es posible que el receptor de señales del mando a distancia de la unidad (☞ P. 3) esté expuesto a la luz solar directa o luces.	Cambie la iluminación o la orientación de la unidad.
	Es posible que la pila esté agotada.	Cambie la pila por otra nueva.
	Hay obstáculos entre el receptor de señales del mando a distancia de la unidad y el mando a distancia.	Elimine los obstáculos.

NOTAS SOBRE LOS DISCOS Y LOS DISPOSITIVOS USB

Información sobre CD

Esta unidad está diseñada para CD, CD-R* y CD-RW* de audio con los siguientes logotipos.



* CD-R/RW formato ISO 9660



La marca del logotipo del disco se imprime en el disco y en la carátula.

Nota

- No cargue ningún otro tipo de disco en esta unidad. Podría dañarla.
- Los CD-R/RW no pueden reproducirse si no están finalizados.
- Algunos discos no se pueden reproducir debido a las características del disco o a las condiciones de grabación.
- No utilice discos con formas extrañas, como por ejemplo, en forma de corazón.
- No utilice discos que tengan la superficie muy rayada.
- No inserte un disco agrietado, combado o con pegamento.
- No utilice discos de 8 cm.

Manejo de un disco

- No toque la superficie del disco. Manipule el disco por el borde (y el agujero central).
- No utilice un lápiz ni un rotulador para escribir en el disco.
- No coloque cinta, adhesivo, pegamento, etc. en el disco.
- No utilice una cubierta protectora para evitar que el disco se raye.
- No inserte más de un disco en la ranura al mismo tiempo. Podría producir daños tanto en la unidad como en los discos.
- No inserte objetos extraños en la ranura del disco.
- No esponga el disco a la luz solar directa, altas temperaturas, humedad o gran cantidad de polvo.

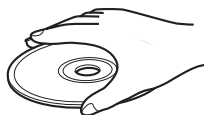

Precaución

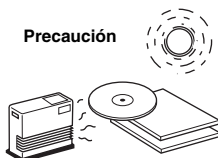

- Si un disco se ensucia, límpielo con un paño limpio y seco desde el centro hasta el borde. No utilice ni limpiadores para discos ni disolventes.
- Para evitar un funcionamiento incorrecto, no utilice un limpiador de lentes disponible en el mercado.

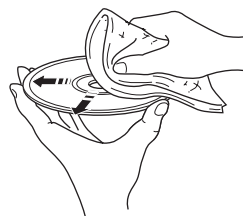

Información sobre los dispositivos USB

Acerca de los dispositivos USB que pueden reproducirse con esta unidad

Esta unidad es compatible con dispositivos de almacenamiento masivo USB (por ejemplo, memorias flash o reproductores de audio portátiles) que utilizan el formato FAT16 o FAT32.

Acerca de la alimentación suministrada a dispositivos USB: Esta unidad proporciona alimentación (máx. 1 A) a dispositivos USB (excepto en el modo de reposo Eco).

Nota

- Es posible que algunos dispositivos no funcionen correctamente aunque cumplan los requisitos.
- No conecte dispositivos que no sean dispositivos USB de almacenamiento masivo (tales como cargadores USB o concentradores USB), PC, lectores de tarjetas, una unidad de disco duro externa, etc.
- Yamaha no se responsabilizará de los daños causados o las pérdidas de datos en el dispositivo USB que tengan lugar cuando el dispositivo esté conectado a esta unidad.
- No se garantiza el sonido ni el suministro eléctrico en todos los tipos de dispositivos USB.
- No es posible utilizar dispositivos USB con cifrado.

Acerca de los archivos MP3 o WMA

Nota

- La unidad puede reproducir:

Archivo	Velocidad de bits (kbps)	Frecuencia de muestreo (kHz)
MP3	8 - 320**	16 - 48
WMA	16 - 320**	22,05 - 48

** Se admiten tanto las velocidades de bits constantes como variables.

- A continuación, indicamos el número máximo de archivos y carpetas que puede reproducirse en la unidad.

	CD de datos	USB
Número máximo de archivos	512	9.999
Número máximo de carpetas	255	128
Número máximo de archivos por carpeta	511	255

- Los archivos protegidos por copyright no pueden reproducirse.

ESPECIFICACIONES

◆ REPRODUCTOR

CD

- Soportes CD, CD-R/RW
- Formato de audio CD de audio, MP3, WMA

Láser

- Tipo Láser semiconductor GaAs/GaAlAs
- Longitud de onda 790 nm
- Potencia de salida 7 mW

USB

- Formato de audio MP3, WMA

AUX

- Conector de entrada ... miniconector ESTÉREO de 3,5 mm

◆ Bluetooth

- Versión de *Bluetooth* Ver. 2.1 +EDR
- Protocolos admitidos A2DP
- Códecs admitidos SBC, AAC, aptX®
- Salida inalámbrica *Bluetooth* Clase 2
- Distancia máxima de comunicación 10 m (sin obstrucciones)

◆ NFC (Near Field Communication)

- Modelo admitido Dispositivo Android compatible con NFC ver. 4.1 o posterior

* Algunos modelos podrán no funcionar o necesitar una distancia distinta para poder conectarse.

◆ TUNER

- Margen de sintonía FM
Modelos para EE.UU. y Canadá De 87,5 a 107,9 MHz
Otros modelos De 87,5 a 108,0 MHz
AM De 531 a 1611 kHz

◆ GENERALIDADES

- Alimentación De 100 V a 120 V CA, 50/60 Hz
- Consumo de energía eléctrica 17 W
- Consumo en modo de reposo (visualización de reloj encendida, preparado para *Bluetooth*) 2,4 W
- Consumo en modo de reposo Eco (visualización de reloj apagada) 0,4 W
- Tiempo de activación de temporizador de apagado (Reposo automático) Sin recepción de señales: aprox. 20 minutos
Sin operaciones: aprox. 8 horas
- Auriculares Miniconector ESTÉREO de 3,5 mm (Impedancia adaptativa de 16 a 32 Ω)
- Dimensiones (An. × Al. × Pr.) 400 × 180 × 137 mm
- Peso 3,0 kg

Las especificaciones están sujetas a cambio sin previo aviso.

iPad, iPhone y iPod touch son marcas comerciales de Apple Inc. registradas en Estados Unidos y en otros países.

Android y Google Play son marcas comerciales de Google, Inc.



© 2013 CSR plc y las empresas de su grupo.

La marca aptX® y el logotipo de aptX son marcas comerciales de CSR plc o una de las empresas de su grupo y pueden estar registrados en una o varias jurisdicciones.

Este aparato no se desconecta de la fuente de alimentación de CA si está conectada a una toma de corriente, aunque la propia aparato esté apagada con . En este estado, este aparato ha sido diseñada para que consuma un cantidad de corriente muy pequeña.

ADVERTENCIA

PARA REDUCIR EL RIESGO DE INCENDIO O DESCARGA ELÉCTRICA, NO EXPONGA ESTE APARATO A LA LLUVIA NI A LA HUMEDAD.

PRECAUCIÓN

Peligro de explosión si la pila se sustituye incorrectamente. Sustitúyala por otra del mismo tipo o de un tipo equivalente.

- Los altavoces de esta unidad utilizan imanes. No coloque objetos sensibles al magnetismo, como televisores con tubo de rayos catódicos, relojes, tarjetas de crédito, disquetes etc., encima o al lado de esta unidad.
- Si se instala la unidad demasiado cerca de un televisor con tubo de rayos catódicos, la calidad del color podría verse perjudicada. En este caso, aleje el sistema del televisor.

PRECAUCIÓN

El uso de los controles, los ajustes o los procedimientos que no se especifican en este manual pueden causar una exposición peligrosa a la radiación.

Bluetooth

- *Bluetooth* es una tecnología para la comunicación inalámbrica entre dispositivos situados en un área de unos 10 metros que emplean la banda de frecuencia de 2,4 GHz, una banda que puede usarse sin licencia.
- *Bluetooth* es una marca comercial registrada de *Bluetooth SIG* y Yamaha la usa según un acuerdo de licencia.

Gestión de las comunicaciones Bluetooth

- La banda de 2,4 GHz usada por dispositivos compatibles con *Bluetooth* es una banda de radio compartida por muchos equipos diferentes. Aunque los dispositivos compatibles con *Bluetooth* usan una tecnología que minimiza la influencia de otros componentes que usan la misma banda de radio, tal influencia puede reducir la velocidad o la distancia de comunicación y, en algunos casos, puede incluso interrumpir las comunicaciones.
- La velocidad de transferencia de las señales y la distancia a la que se puede realizar la comunicación cambia según la distancia entre los dispositivos de comunicación, la presencia de obstáculos, las condiciones de las ondas de radio y el tipo del equipo.
- Yamaha no garantiza todas las conexiones inalámbricas entre esta unidad y dispositivos compatibles con la función *Bluetooth*.

SEGURIDAD CONTRA LA RADIACIÓN LÁSER

Esta unidad utiliza rayos láser. Debido a la posibilidad de que se produzcan daños en los ojos, la extracción de la cubierta de la unidad o las reparaciones solamente deberán ser realizadas por un técnico cualificado.

PELIGRO

Esta unidad emite radiación láser visible cuando se abre. Evite la exposición directa a los rayos láser. Cuando se conecte esta unidad a una toma de corriente, no acerque sus ojos a la abertura de la bandeja del disco ni a otras aberturas para mirar al interior.

El componente láser de este producto es capaz de emitir radiación que sobrepasa el límite establecido para la clase 1.

Si se producen manchas de color o ruido cuando se utiliza cerca de un televisor, aleje esta unidad del televisor cuando la utilice.

No utilice esta unidad a menos de 22 cm de personas que tengan implantado un marcapasos o un desfibrilador.

Las ondas de radio pueden afectar a los dispositivos médicos electrónicos.
No utilice esta unidad cerca de dispositivos médicos o en el interior de instalaciones médicas.

El usuario no deberá invertir la ingeniería, alterar, traducir ni descompilar el software utilizado en esta unidad, ya sea en parte o totalmente. Los usuarios corporativos, los empleados de la propia corporación, así como sus socios comerciales deberán cumplir las prohibiciones contractuales estipuladas en esta cláusula. Si las estipulaciones de esta cláusula y de este contrato no se pueden cumplir, el usuario deberá suspender inmediatamente la utilización del software.

La etiqueta con el nombre se encuentra en la parte inferior de la unidad.

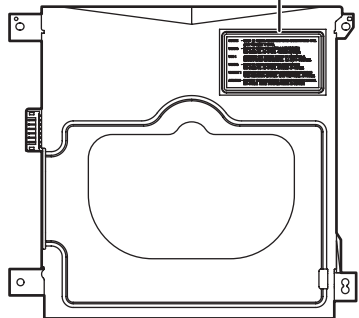
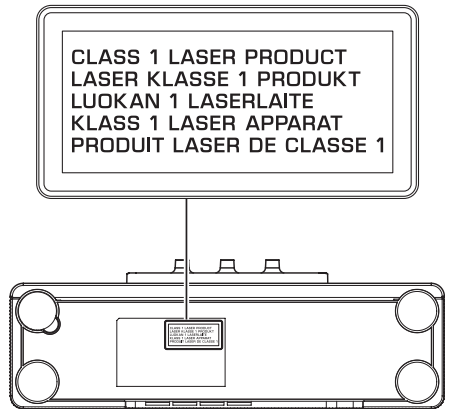



© 2015 Yamaha Corporation

YAMAHA CORPORATION
Printed in China ZR52540