



TKLV

Made for



iPod



iPhone

INTEGRATED AUDIO SYSTEM
SYSTÈME AUDIO INTÉGRÉ

ISX-800

OWNER'S MANUAL
MANUAL DE INSTRUCCIONES

使用说明书

사용 설명서

CAUTION: READ THIS BEFORE OPERATING YOUR UNIT.

- 1 To assure the finest performance, please read this manual carefully. Keep it in a safe place for future reference.
- 2 Install this unit in a well ventilated, cool, dry, clean place – away from direct sunlight, heat sources, vibration, dust, moisture and cold. For proper ventilation, allow the following minimum clearances.
Top: 15 cm (6 in)
Rear: 2.5 cm (1 in)
Sides: 10 cm (4 in)
- 3 Locate this unit away from other electrical appliances, motors, or transformers to avoid humming sounds.
- 4 Do not expose this unit to sudden temperature changes from cold to hot (or vice versa), and do not locate this unit in an environment with high humidity (i.e., a room with a humidifier) to prevent condensation inside this unit, which may cause an electrical shock, fire, damage to this unit, and/or personal injury.
- 5 Avoid installing this unit where foreign object may fall onto this unit and/or this unit may be exposed to liquid dripping or splashing. On the top of this unit, do not place:
 - Other components, as they may cause damage and/or discoloration on the surface of this unit.
 - Burning objects (i.e., candles), as they may cause fire, damage to this unit, and/or personal injury.
 - Containers with liquid in them, as they may fall and liquid may cause electrical shock to the user and/or damage to this unit.
- 6 Do not cover this unit with a newspaper, tablecloth, curtain, etc. in order not to obstruct heat radiation. If the temperature inside this unit rises, it may cause fire, damage to this unit, and/or personal injury.
- 7 Do not plug in this unit to a wall outlet until all connections are complete.
- 8 Do not operate this unit upside-down. It may overheat, possibly causing damage.
- 9 Do not use force on switches, knobs and/or cords.
- 10 When disconnecting the power cable from the wall outlet, grasp the plug; do not pull the cable.
- 11 Do not clean this unit with chemical solvents; this might damage the finish. Use a clean, dry cloth.
- 12 Only voltage specified on this unit must be used. Using this unit with a higher voltage than specified is dangerous and may cause fire, damage to this unit, and/or personal injury. Yamaha will not be held responsible for any damage resulting from use of this unit with a voltage other than specified.
- 13 To prevent damage by lightning, keep the power cable and outdoor antennas disconnected from a wall outlet or this unit during a lightning storm.
- 14 Do not attempt to modify or fix this unit. Contact qualified Yamaha service personnel when any service is needed. The cabinet should never be opened for any reasons.
- 15 When not planning to use this unit for long periods of time (i.e., vacation), disconnect the AC power plug from the wall outlet.
- 16 Be sure to read the “TROUBLESHOOTING” section on common operating errors before concluding that this unit is faulty.
- 17 Before moving this unit, press  to set the system to off, and disconnect the AC power plug from the wall outlet.
- 18 Condensation will form when the surrounding temperature changes suddenly. Disconnect the power cable from the outlet, then leave this unit alone.
- 19 When using this unit for a long time, this unit may become warm. Turn the system off, then leave this unit alone for cooling.
- 20 Install this unit near the wall outlet and where the AC power plug can be reached easily.
- 21 The batteries shall not be exposed to excessive heat such as sunshine, fire or the like.
 - Keep the batteries in a location out of reach of children. Batteries can be dangerous if a child were to put in his or her mouth.
 - If the batteries grow old, the effective operation range of the remote control decreases considerably. If this happens, replace the batteries with two new ones as soon as possible.
 - Do not use old batteries together with new ones.
 - Do not use different types of batteries (such as alkaline and manganese batteries) together. Read the packaging carefully as these different types of batteries may have the same shape and color.
 - Exhausted batteries may leak. If the batteries have leaked, dispose of them immediately. Avoid touching the leaked material or letting it come into contact with clothing, etc. Clean the battery compartment thoroughly before installing new batteries.
 - If you plan not to use the unit for a long period of time, remove the batteries from the unit. Otherwise, the batteries will wear out, possibly resulting in a leakage of battery liquid that may damage the unit.
 - Do not throw away batteries with general house waste. Dispose of them correctly in accordance with your local regulations.

This unit is not disconnected from the AC power source as long as it is connected to the wall outlet, even if this unit itself is turned off by . In this state, this unit is designed to consume a very small quantity of power.

WARNING

TO REDUCE THE RISK OF FIRE OR ELECTRIC SHOCK, DO NOT EXPOSE THIS UNIT TO RAIN OR MOISTURE.

CAUTION

Danger of explosion if battery is incorrectly replaced. Replace only with the same or equivalent type.

There is a chance that placing this unit too close to a CRT-based (Braun tube) TV set might impair picture color. Should this happen, move this unit away from the TV set.

CAUTION

Use of controls or adjustments or performance of procedures other than those specified herein may result in hazardous radiation exposure.

CONTENTS

NAMES OF PARTS AND THEIR FUNCTIONS.....	2	USING THE SLEEP TIMER.....	15
ADJUSTING THE CLOCK.....	5	TONE CONTROL.....	15
LISTENING TO iPod.....	6	ADJUST BRIGHTNESS OF FRONT PANEL DISPLAY.....	15
LISTENING TO CD AND USB DEVICES.....	7	TROUBLESHOOTING.....	16
LISTENING TO FM STATIONS.....	10	NOTES ON DISCS AND USB DEVICES.....	18
LISTENING TO EXTERNAL SOURCES.....	11	SPECIFICATIONS.....	19
USING THE ALARM FUNCTION.....	12		

Features

- Playback music on external devices such as iPod/iPhone models, audio/data CDs and USB devices, and tune in to the FM.
- Use your favorite music or set of beeps as an alarm. The music you select is played at a volume of your own choice at the set alarm time, giving you the best possible start to the day (IntelliAlarm function).
- Store/call up to five of your favorite FM stations easily.
- The 3-band equalizer (bass, middle, treble) can be set so that music sounds exactly how you want it.
- Two types of clocks (with hour hands) that match the design of the unit can be shown.

About this manual

- The phrase “iPod” used throughout this manual also includes the “iPhone”.
- If both the unit and remote control buttons can be used to operate a feature, the manual will describe steps using the buttons on the unit.

Supplied accessories

Power cable



Remote control



2 x Batteries (AA, LR6, UM-3)



Dock cover



FM antenna



USB cap



Note

Keep the USB cap out of reach of children so as to ensure that it is not mistakenly swallowed.

Owner's Manual (this manual)



Assembly Guide



Bracket
Pole
Base
Support
Cable clamp
Screw set

Note

Use these items to assemble the stand. Read the separate Assembly Guide for information on how to assemble the stand.

How to use the remote control

Insert the batteries into the remote control in the correct direction (+ and -).

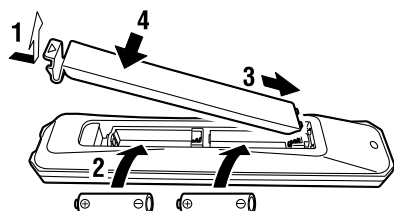

Point the remote control at the remote control signal receiver (on the front panel) and use within the range shown below.

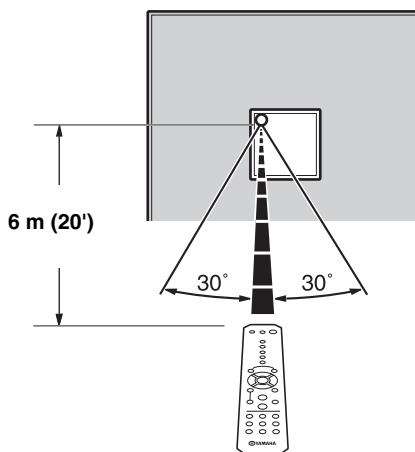

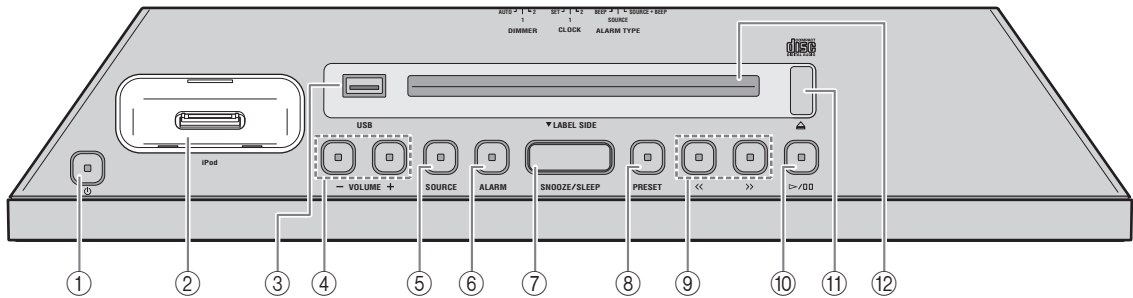

NAMES OF PARTS AND THEIR FUNCTIONS

Top panel



① (Power)

Press to turn the system on/off. Time is displayed on the front panel even when the system is off.

-  Press and hold  on the top of the unit for more than 3 seconds to set the system to power save mode. No information on the front panel is displayed in power save mode. This can reduce power consumption. To cancel power save mode, press  again.
- Even in system off/power save mode, the alarm function is available.

② iPod dock

Connect an iPod.

③ USB port

Connect a USB device (P. 9).

④ VOLUME +/-

Adjust the volume.

⑤ SOURCE

Switch the source to be played.

⑥ ALARM

Turns the alarm on/off, and allows various alarm settings to be adjusted (P. 13, 14).

⑦ SNOOZE/SLEEP

Set the sleep timer or switch the alarm to snooze mode (P. 14, 15).

⑧ PRESET

Store/call up FM stations, or switch the playback folder (when playing music on data CDs or USB devices).

⑨ <</>>

Skip the playback track/file, or tune the radio. Holding the button down while playing a track/file will search backward/forward the track/file.

⑩

Play/pause the track being played.

⑪

Eject the CD.

⑫ Disc slot

Insert a CD.

■ Connecting an iPod to the iPod dock

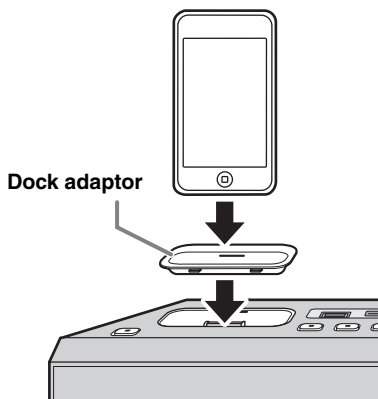

-  An iPod will be recharged while it is connected to the dock. The iPod will not be recharged when the unit is in power save mode.
- Be sure to use a dock adaptor that is compatible with your iPod. If you do not use the adaptor or the adaptor is not compatible, the connection could be loose or poor, which could cause damage to the connector. For details on dock adaptor information, please visit official Apple's website.
- If an iPod in protective case is connected by force, the connector may be damaged. Remove the protective case before connection.
- When the iPod is not in use, set the iPod dock cover to protect the connector.

Front panel display

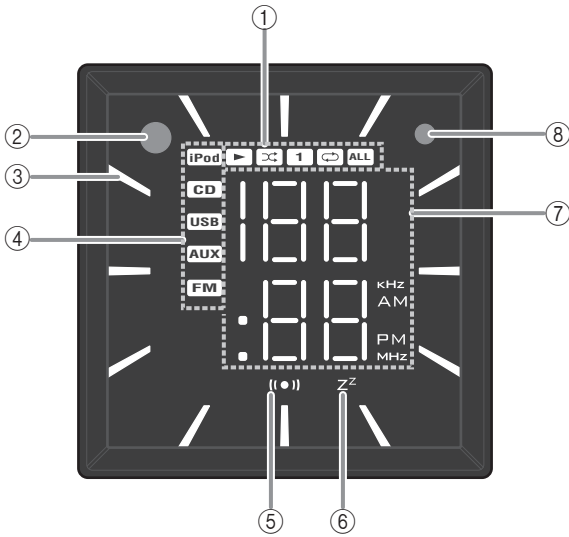

- ① **Play/shuffle/repeat indicator**
Displays the playback mode (P. 6, 9).
- ② **Remote control signal receiver**
- ③ **Clock indicator**
Shows the clock hour hand (P. 5).
- ④ **Source indicator**
Shows selected source.
- ⑤ **Alarm indicator**
Turns on if the alarm has been set (P. 12).
- ⑥ **Sleep indicator**
Turns on if the sleep timer has been set (P. 15).
- ⑦ **Multi-function indicator**
Displays various information, including the clock time, track number being played or FM station.
- ⑧ **Illumination sensor**
Detects ambient lighting. Do not cover this sensor.

Rear panel

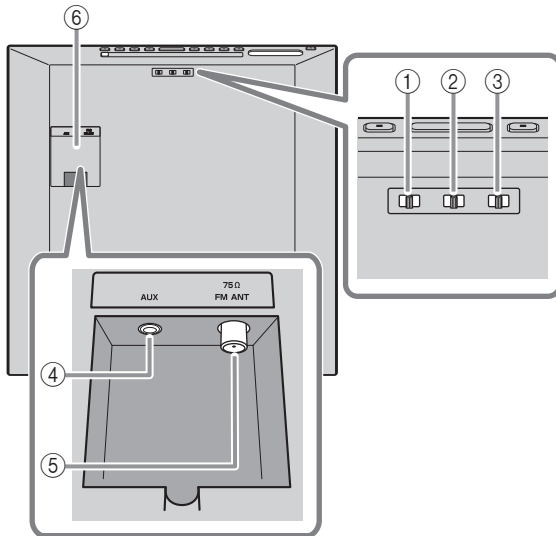

- ③ **DIMMER**
Adjusts the brightness of the front panel display (P. 15).
- ④ **AUX**
Connects an external device.
- ⑤ **FM antenna terminal**
Connects the supplied FM antenna or outdoor antenna.

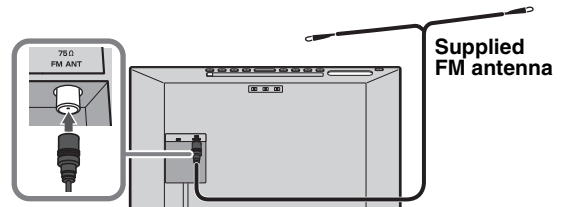

Notes

- The antenna should be stretched out. If radio reception is poor, change the height, direction, or placement of the antenna.
- If you use an outdoor antenna instead of the supplied FM antenna, reception will be better.

- ⑥ **Terminal cover**
Remove the terminal cover before connecting external devices to AUX, and/or connecting the FM antenna to antenna terminal.

- ① **ALARM TYPE**
Switches the alarm type (P. 13).

- ② **CLOCK**
Switches the type of clock display or allows the time to be set (P. 5).

If you pass the outdoor antenna cable and/or external device cable through the pole of the stand, read the separate Assembly Guide.

Remote control

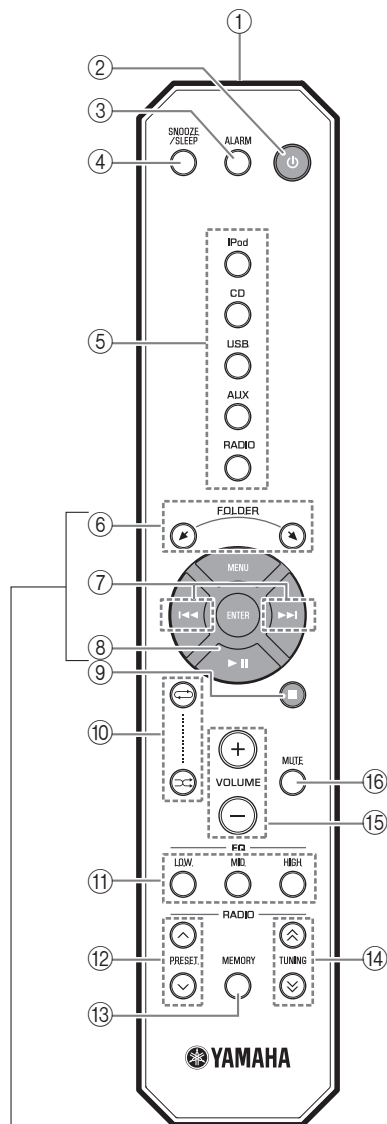

■ iPod control buttons

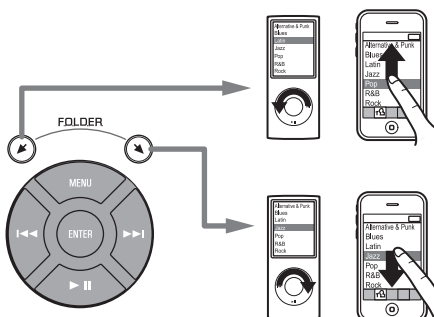

- ① **Remote control signal transmitter**
- ② **⏻ (Power)**
Press to turn the system on/off.
- ③ **ALARM**
Switches the alarm on/off.
- ④ **SNOOZE/SLEEP**
Set the sleep timer or switch the alarm to snooze mode (P. 14, 15).
- ⑤ **Source button**
Switch the source to be played.
- ⑥ **FOLDER**
Switch the playback folder when playing music on data CDs or USB devices.
- ⑦ **⏮/⏭**
Skip the playback track/file.
Holding the button down while playing a track/file will search backward/forward the track/file.
- ⑧ **▶ ||**
Play/pause.
- ⑨ **■**
Stop playback.
- ⑩ **↺ (Repeat)/↻ (Shuffle)**
Play music on an iPod, audio/data CD or USB device in repeat/shuffle (P. 6, 9).
- ⑪ **EQ LOW/MID/HIGH**
Adjust the bass, middle or treble sound quality (P. 15).
- ⑫ **PRESET ^/∨**
Select a preset FM station.
- ⑬ **MEMORY**
Store the FM station (P. 10).
- ⑭ **TUNING ⤴/⤵**
Tune the radio.
- ⑮ **VOLUME +/-**
Adjust the volume.
- ⑯ **MUTE**
Mute/resume the sound.

ADJUSTING THE CLOCK

Setting the time

Top panel

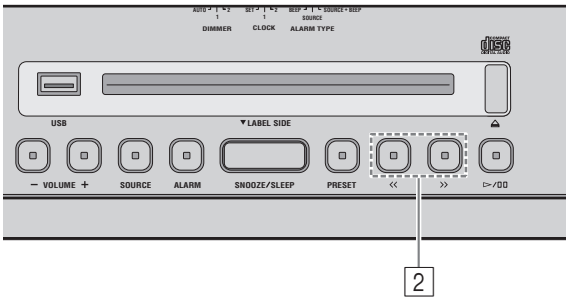

1 Move the **CLOCK** switch on the rear panel to **SET**.

Rear panel

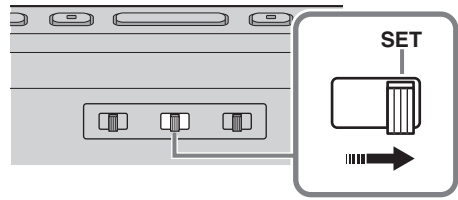

2 Set the time with <</>>.



3 Move the **CLOCK** switch on the rear panel to **CLOCK1** or **CLOCK2**.



- Connecting an iPod to the iPod dock in step 2 will copy the time on the iPod to the unit. If the iPod is already connected to the iPod dock when **CLOCK** is set to **SET**, the time in the iPod will not be copied.
- Pressing **SNOOZE/SLEEP** in step 2 will switch between the 12 and 24 hour clock display.

Note

The time settings will be reset if the unit is not powered for more than one week.

Switching the clock type

Move the **CLOCK** switch on the rear panel to switch the clock type.

Rear panel

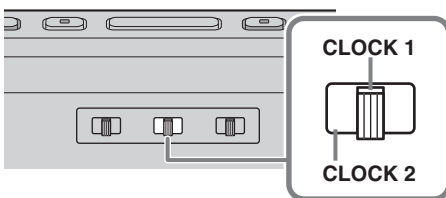

■ Clock display mode 1 (CLOCK 1)

Eg: 10:50 AM

Analog clock
hour hand
(hour)

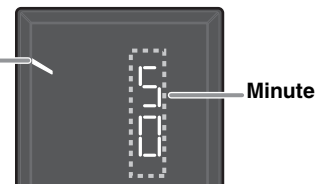

■ Clock display mode 2 (CLOCK 2)

Eg: 10:50 AM



LISTENING TO iPod

Playing the iPod

For details on compatible iPod models, refer to "SPECIFICATIONS" (P. 19).

Top panel

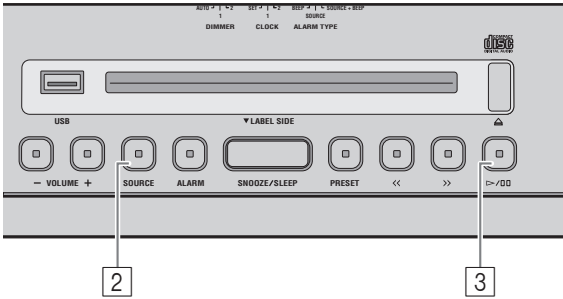

- 1 Connect an iPod to the **iPod dock**.
- 2 Press **SOURCE** and set iPod as the playback source.
- 3 Play the iPod by pressing **▷/⏸**.

Playback can be controlled with either the remote control, iPod or the top panel on this unit.

Button		Function
Top Panel	▷/⏸	Play/Pause
	<</>>	Skip Search backward/forward (press and hold down)
Remote control	▶	Play/Pause
	◀◀/▶▶	Skip Search backward/forward (press and hold down)
	FOLDER/ MENU/ ENTER/	iPod menu control

Remote control

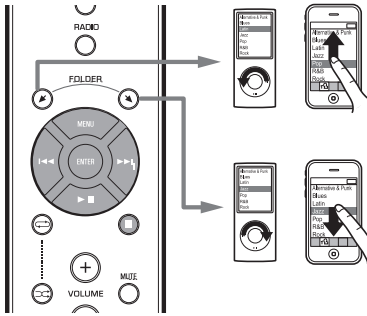

- You can remove the iPod whenever you want.
- If the system is turned off, it will turn on automatically when music/video on the iPod is played.

Repeat/shuffle playback

Playback mode can be checked with the indicator on the front panel display.

Remote control

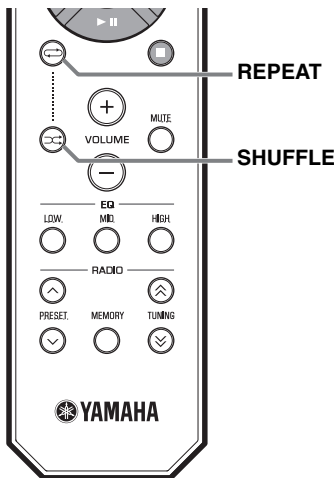

Notes

- Repeat/shuffle may not operate correctly depending on the type of iPod used.
- The repeat/shuffle playback order may differ depending on the type of iPod used.

Repeat playback

Press **REPEAT** on the remote control to select a playback mode from the following.

1 : One

: All

No display: Off

Shuffle playback

Press **SHUFFLE** on the remote control to select a playback mode from the following.

: Songs

: Albums

No display: Off

LISTENING TO CD AND USB DEVICES

The unit will operate as follows when playing back tracks/files on CD/USB devices.

- If the CD/USB device being played back is stopped, the track that was being played back will start playing from the beginning of the track the next time playback begins.
- If you press **■** on the remote control while playback is stopped, the next time playback begins, the unit will play tracks as follows:
 - For audio CD : from the first track of the CD.
 - For data CD/USB device: from the first track of the folder that contains the track that was played last.
- The system turns off automatically 60 minutes after CD/USB device playback is stopped.



For details on playable discs and files, refer to “NOTES ON DISCS AND USB DEVICES” (P. 18).

Listening to an audio CD

Top panel

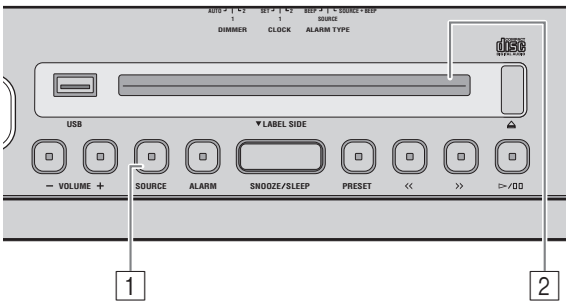

1 Press **SOURCE** to set CD as the playback source.

2 Insert the audio CD into the **Disc slot** with the **label side facing toward the front of the unit**.

Playback starts automatically. The track number is shown for a while when starting playback or skipping tracks.



Use the following buttons to control the unit while playing back tracks on audio CDs.

	Button	Function
Top Panel		Play/Pause
		Skip Search backward/forward (press and hold down)
		Eject the CD
Remote control		Play/Pause
		Skip Search backward/forward (press and hold down)
		Stop

Note

CDs cannot be inserted or ejected when the system is in power save mode (P. 2).

Listening to a data CD

Top panel

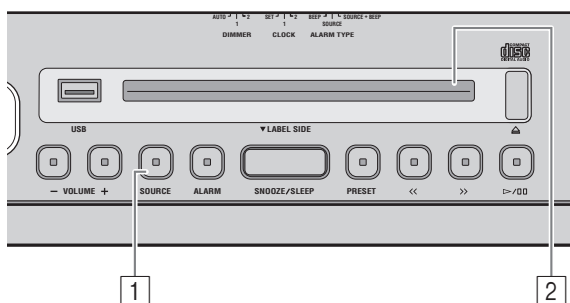

1 Press **SOURCE** to set CD as the playback source.

2 Insert the data CD into the **Disc slot** with the **label side facing toward the front of the unit.**

Playback starts automatically. The folder/file number is shown for a while when starting playback or skipping tracks.

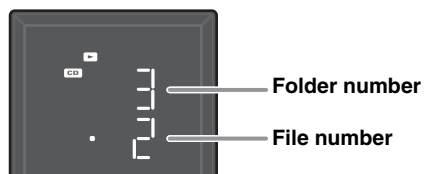

Use the following buttons to control the unit while playing back tracks on data CDs.

	Button	Function
Top Panel	▷/⏸	Play/Pause
	<</>>	Skip Search backward/forward (press and hold down)
	PRESET	Change the playback folder
	⏏	Eject the CD
Remote control	▶	Play/Pause
	⏮/⏭	Skip Search backward/forward (press and hold down)
	■	Stop
	FOLDER	Change the playback folder

Listening to a USB device

Top panel

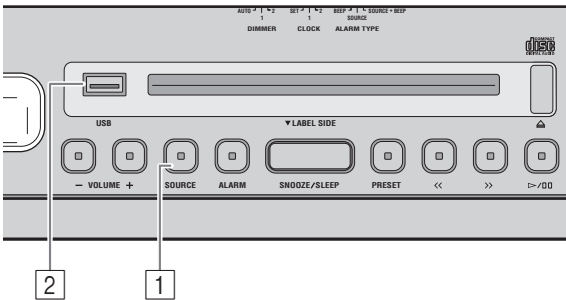

Note

When a USB device is connected, tracks are played back in the following order:

- Folder playback order:
folders are played in alphabetical order of the first 3 characters of the folder name. Folder containing characters other than the alphabet are played after alphabet character folders.
- File playback order:
files will be played back in order from files with the oldest wrote date.

- 1 Press **SOURCE** and set USB as the playback source.

- 2 Connect a USB device to the **USB port**.

Playback starts automatically. The folder/file number is shown for a while when starting playback or skipping tracks.



Use the following buttons to control the unit while playing back tracks on USB devices.

Button		Function
Top Panel		Play/Pause
		Skip Search backward/forward (press and hold down)
	PRESET	Change the playback folder
Remote control		Play/Pause
		Skip Search backward/forward (press and hold down)
		Stop
	FOLDER	Change the playback folder



You can remove the USB device whenever you want.

Repeat/shuffle playback

The playback mode can be checked with the play/shuffle/repeat indicator on the front panel display.

Remote control

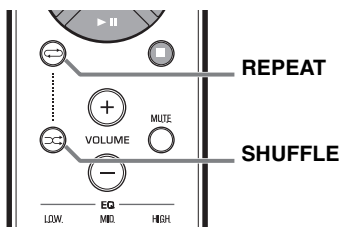

If the selected source contains folders, each folder will be played in repeat/shuffle mode.

Repeat playback

Press **REPEAT** on the remote control to select a playback mode from the following.

: All tracks within the folder (data CD/USB device only)

ALL: All tracks

T : 1 track

No display: Repeat mode off

Shuffle playback

Press **SHUFFLE** on the remote control to select a playback mode from the following.

: All tracks within the folder (data CD/USB device only)

ALL: All tracks

No display: Shuffle mode off

LISTENING TO FM STATIONS

Selecting the FM station

Top panel

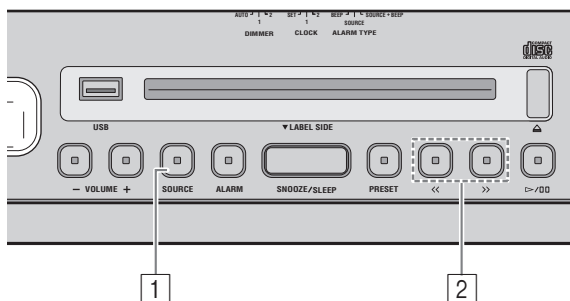

Note

If you tune to an FM station manually, the sound will be in monaural.

- 1 Press **SOURCE** and set FM as the playback source.

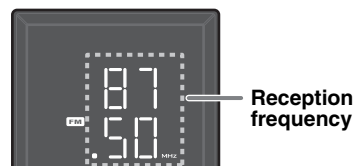

- 2 Press **<</>** to tune the FM station.

Tuning type		Operation
Top panel	Automatic tuning	Press and hold down << or >> .
	Manual tuning	Press << or >> repeatedly.
Remote control	Automatic tuning	Press and hold down TUNING \wedge or \vee .
	Manual tuning	Press TUNING \wedge or \vee repeatedly.

Storing FM stations (preset)

Use the preset function to store your favorite 5 stations.

Top panel

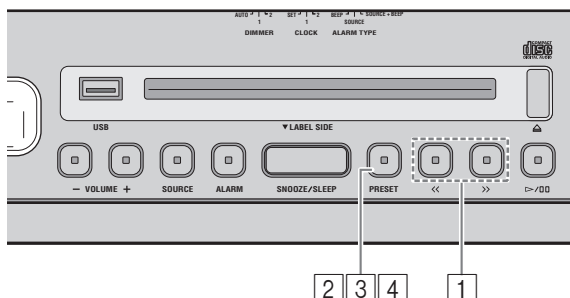

- 1 Press **<</>** to tune into your favorite FM station.

- 2 Press and hold down **PRESET**.

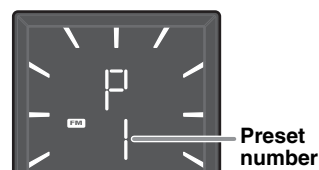

Using the remote control
Press and hold down **MEMORY**.

- 3 Press **PRESET** and select the preset number to store the FM station.

Using the remote control
Press **PRESET** \wedge / \vee .

- 4 Press and hold down **PRESET** to store the preset station.

This stores the FM station.

Using the remote control
Press **MEMORY**.

Selecting a preset FM station

Top panel

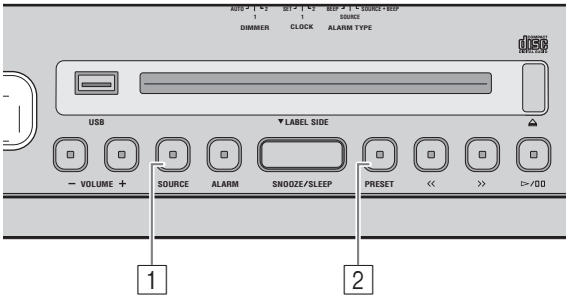

- 1 Press **SOURCE** and set FM as the playback source.
- 2 Press **PRESET** repeatedly to select the preset FM station.

Using the remote control

Press **PRESET** ^/∨.

LISTENING TO EXTERNAL SOURCES

Top panel

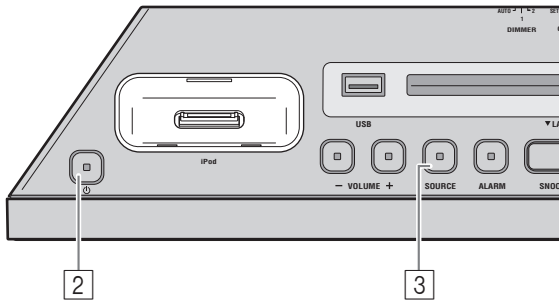

Turn the system off before connecting audio cables. Remove the terminal cover before connecting external devices.

- 1 Connect external audio device to **AUX** on the rear panel using a commercially available 3.5 mm (1/8 in) stereo mini plug cable.

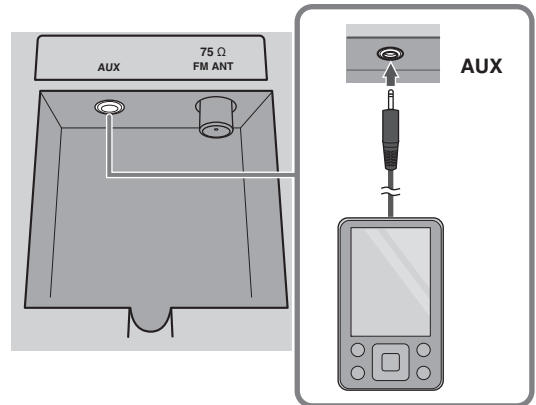

Note

Turn down the volume of the unit and your external audio device before connection.

- 2 Press **⏻** to turn the system on.
- 3 Press **SOURCE** and set **AUX** as the playback source.
- 4 Start playback on the connected external audio device.

USING THE ALARM FUNCTION

The unit includes an alarm function (IntelliAlarm) that plays back music sources or set of beeps at the set time in a variety of different methods. The alarm function has following features.

■ 3 types of alarms

Select from 3 alarm types, combining music and beep sounds.

SOURCE + BEEP	The selected audio source and beep sound are played at the set time. This mode is recommended for the best possible start to the day. 3 minutes before the set time: the source music begins to fade in and the volume gradually increases as the alarm time approaches. Alarm time: a beeping sound also begins playing.
SOURCE	The selected audio source is played at the set time. The volume fades in gradually and increases to the set volume.
BEEP	Only beep sound is played back at the set time.

■ Various music sources

The iPod, audio CD, data CD, USB device and radio can be selected. The following can also be selected depending on the audio source:

Source	Playback method	Function
iPod	Playlist*	A specific playlist stored on the iPod can be played back repeatedly. To play a playlist, create a playlist with the name "ALARM Yamaha DTA" in advance. When creating the playlist name, make sure there are spaces between words, and take note of upper/lower case letters.
	Resume	If the "ALARM Yamaha DTA" playlist cannot be found within the iPod, the unit resumes play from the last track you played.
Audio CD	Selected track	The selected track is played repeatedly.
	Resume	The track you listened to last time is played back.
Data CD/USB	Folder	The selected folder is played repeatedly.
	Resume	The track you listened to last time is played back.
FM	Preset station	The selected preset FM station is played.
	Resume	The FM station you listened to last time is played back.

* For information on creating a playlist, refer to the instructions for your iPod or iTunes.

■ Test alarm

You can test the sound of the alarm when setting the alarm function.

■ Snooze

The snooze function can be enabled to replay the alarm after 5 minutes.

Set the alarm time and alarm type

Top panel

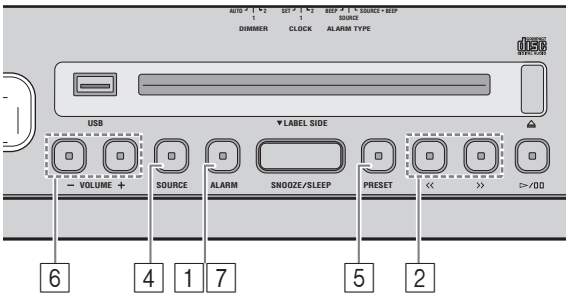

1 Press and hold **ALARM**.

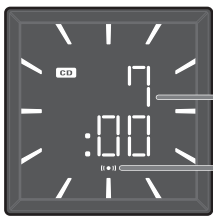

The alarm indicator ((●●)) and set alarm time will flash.

2 Press <</>> to set the alarm time.

Using the remote control
Press <</>>.

3 Select the alarm type with the **ALARM TYPE** switch on the rear panel.

For details on alarm types, refer to P. 12.

Rear panel

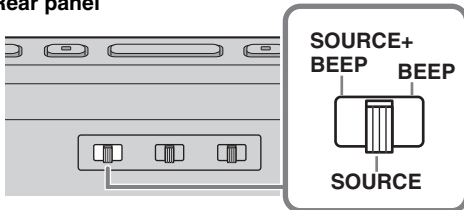

4 (when alarm types other than BEEP are selected)
Press **SOURCE** to select music source.

Sources other than AUX can be selected.

Using the remote control
Press Source button to select music source.

If iPod/CD/USB has been selected, connect/insert the audio source (iPod, audio/data CD, USB device) to the unit.

Notes

- If the selected source is not connected or inserted, the selected track/folder cannot be played.
- If source cannot be played back at the time set for the alarm (eg. iPod is not connected), the beep sound is played back.

5 (when alarm types other than BEEP are selected)
Specify the track, folder or FM station to be played.

If iPod is set as the source:

No settings required.

If CD/USB/FM is selected as the source:

Press **PRESET** to select the track (audio CD), folder (data CD/USB device) or FM station to be played.

Using the remote control

Press **PRESET** ^/∨.



- When iPod is set as the source, the unit plays back the "ALARM Yamaha DTA" playlist at the set alarm time. If this playlist cannot be found within the iPod, the unit resumes play from the last track you played (resume).
- When CD/USB is selected as the source and "0" is set as track/folder number, the playback resumes from the track you listened to last time (resume).
- When FM is selected as the source and preset number "0" is set, the unit resumes broadcasting the last FM station you listened to (resume).

6 Set the alarm volume by pressing **VOLUME +/-**.

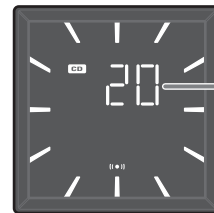

Press >/| to test the alarm. Press >/| again to stop testing.

7 Press **ALARM** to complete setting the alarm.

The alarm will be set, and the alarm indicator ((●●)) will light up.

Note

The alarm setting will be erased if the system is turned off without properly completing it.

Turning the alarm on/off

Top panel

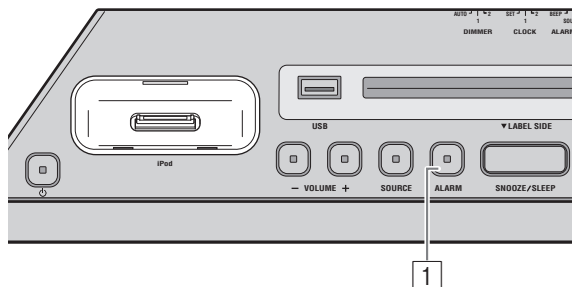

1 Press **ALARM**.

When the alarm is on, the alarm indicator (**(●)**) is shown, and the alarm time is shown for a while. If you press **ALARM** again, the alarm indicator (**(●)**) and the alarm will turn off.



The set alarm time will be saved even if the alarm is turned off. If the alarm is turned on again by pressing **ALARM**, the alarm will sound with the previously alarm settings.

Operations while playing back alarm sound

At the set time, the alarm sound is played back. During playback, the following operations are available.

Top panel

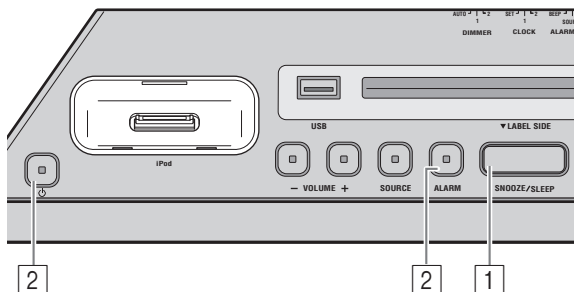

1 (if you want to stop the alarm for a short time) Press **SNOOZE/SLEEP**.

SNOOZE will stop the alarm and resume again in 5 minutes.



- When SOURCE + BEEP is set, press **SNOOZE/SLEEP** once to stop the beep sound, and twice to stop the audio source. 5 minutes after the audio source is stopped, it will start fading in again and the beep sound will resume.
- The alarm indicator will flash when the snooze function is activated.

2 (if you want to turn the alarm off) Press **ALARM** or



The alarm stops automatically after 60 minutes unless you stop the alarm.

USING THE SLEEP TIMER

You can set the time to turn off the system automatically.

Top panel

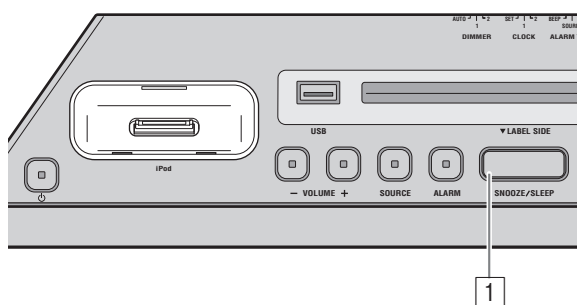

- 1 Press **SNOOZE/SLEEP** a number of times to set the time until the system turns off.

The sleep timer can be set to 30, 60, 90 and 120 minutes. When the time is set, the sleep indicator (zZ) is shown on the front panel display.



If you press **SNOOZE/SLEEP** while the sleep timer is activated, the sleep timer setting will be canceled.

TONE CONTROL

Remote control

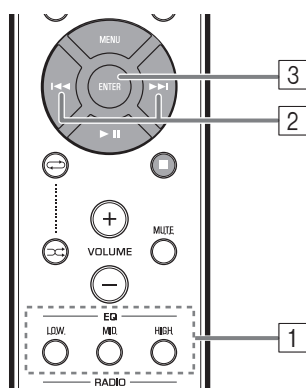

- 1 Press one of the **LOW/MID/HIGH EQ** buttons on the remote control while playing back.

Select the tone to be adjusted (LOW, MID, HIGH).

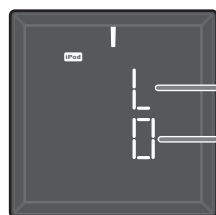

Tone
Setting

Tone	
H	: HIGH
M	: MID
L	: LOW

- 2 Press **◀◀/▶▶** to adjust the tone.

Each tone can be adjusted from -5 to +5.

- 3 Press **ENTER** to complete settings.

You can also press the EQ button that you pressed in Step 1 to complete the settings.

To change the tone of other audio frequencies, return to step 1 and press the EQ button to adjust the desired frequency.

ADJUST BRIGHTNESS OF FRONT PANEL DISPLAY

Rear panel

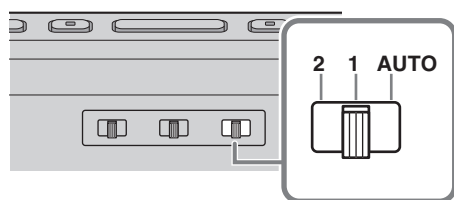

- 1 Adjust the brightness with the **DIMMER** switch on the rear panel.

AUTO: adjusts the brightness automatically to match the surroundings.

1: brighter.

2: darker.

Note

When Auto is set, the brightness of the front panel display is adjusted automatically with the brightness sensor (P. 3). Ensure that the sensor is not covered.

TROUBLESHOOTING

If there is a problem with the unit, check the following list first. If you cannot resolve the problem with the suggested solutions or if the problem is not listed below, turn off and unplug the system, and consult the nearest authorized Yamaha dealer or service center.





General

Problem	Cause	Solution
Can't turn on the unit.	The power cable is not connect firmly.	Reconnect the power cable into the wall outlet and the unit firmly.
The speakers make no sound.	The volume may be set to the minimum level.	Adjust the volume level.
	The source may be incorrect.	Select the correct source.
Sound suddenly turns off.	The sleep (Ⓢ P. 15) may be set.	Turn on the system and play the source again.
Sound is cracked/distorted or there is abnormal noise.	Input source volume is excessive, or volume of this unit is excessive (especially Bass).	Adjust volume with VOLUME , or adjust Bass with EQ (Ⓢ P. 15).
The unit does not operate properly.	The unit may have received a strong electrical shock such as lightning or excessive static electricity, or power supply may have dropped.	Turn the system off, and disconnect the power cable. Wait about 30 seconds, reconnect the power cable, and turn the system on.
The system turns on but immediately shuts off.		
A digital or high-frequency equipment produces noises.	The unit may be placed too close to the digital or high-frequency equipment.	Place the unit further away from the equipment.
The clock setting has been cleared.	The unit is left more than one week after you disconnect the power cable from the wall outlet.	Plug the power cable into the wall outlet firmly, and set the clock again (Ⓢ P. 5).
iPod does not play back at the alarm time even if SOURCE is set to iPod.	The iPod is not connect in the iPod dock firmly.	Remove an iPod from the unit, and then connect it in the iPod dock again (Ⓢ P. 2).
	ALARM TYPE switch is set to BEEP.	Set ALARM TYPE to SOURCE + BEEP or SOURCE (Ⓢ P. 13).
Clock flashes and the unit cannot be operated.	CLOCK switch on the rear panel is set to SET, and this unit is in clock setting mode.	Set CLOCK switch to CLOCK1 or CLOCK2 (Ⓢ P. 5).

iPod

Problem	Cause	Solution
No sound.	The iPod is not connect in the iPod dock firmly.	Remove an iPod from the unit, and then connect it in the iPod dock again (Ⓢ P. 2).
	The iPod software version has not been updated.	Download the latest iTunes version from the Apple website, and update the iPod software to the latest version.
The iPod does not charge up.	The iPod is not connect in the iPod dock firmly.	Remove an iPod from the unit, and then connect it in the iPod dock again (Ⓢ P. 2).
	The system is set to power save mode (Ⓢ P. 2).	Press  to cancel the power save mode.
The iPod indicator flashes twice, and repeated 3 times, after connecting the iPod.	The iPod being used is not supported by the unit.	Use a supported iPod (Ⓢ P. 19).

CD playback

Problem	Cause	Solution
Disc cannot be inserted.	The system is set to power save mode.	Press  to cancel the power save mode (☞ P. 2).
Some button operations do not work.	The disc loaded into the unit may not be compatible.	Use a disc supported by the unit (☞ P. 18).
Playback does not start immediately after pressing / .	The disc may be dirty.	Wipe the disc clean.
	The disc loaded into the unit may not be compatible.	Use a disc supported by the unit (☞ P. 18).
	If the unit was moved from a cold to warm place, condensation may have formed on the disc reading lens.	Wait for an hour or two until the unit adjusts to the room temperature, and try again.
The CD indicator flashes twice, and repeated 3 times, and the disc is ejected.	The disc loaded into the unit may not be compatible.	Use a disc supported by the unit (☞ P. 18).
	The disc may be dirty.	Wipe the disc clean.
	The disc does not contain playable files.	Use a disc contains playable files (☞ P. 18, 19).
	The disc is loaded back to front.	Insert a disc facing the label side to rear side.
“Err” is displayed in the front panel display after loading a disc.	An error occurs in the unit.	Eject the disc with  .

USB device playback

Problem	Cause	Solution
MP3/WMA file on the USB device does not play.	The USB device is not recognized.	Turn off the system and reconnect the USB device to the unit. Connect an AC adapter if supplied with the device. If the solutions above do not resolve the problem, the USB device is not playable on the unit.
	An incompatible USB device is connected to the unit.	Turn off the system and reconnect the USB device to the unit. If it does not resolve the problem, the USB device is not playable on the unit.
	The USB device does not contain playable files.	Use a USB device contains playable files (☞ P. 18, 19).
“Err” is displayed in the front panel display after connecting a USB device.	An incompatible USB device is connected to the unit.	Turn off the system and reconnect the USB device to the unit. If it does not resolve the problem, the USB device is not playable on the unit.
	An overcurrent is detected.	

FM radio reception

Problem	Cause	Solution
Too much noise during stereo broadcast.	The antenna may be connected improperly.	Make sure the antenna is connected properly (☞ P. 3).
	The radio station you selected may be far from your area, or the radio wave reception is weak in your area.	Try manual tuning to improve the signal quality (☞ P. 10) or use a multi-channel outdoor antenna.
Even with an outdoor antenna, radio wave reception is weak. (Sound is distorted.)	Multipath reflection or other radio interferences may have occurred.	Change the height, direction, or placement of the antenna.

Remote control

Problem	Cause	Solution
The remote control does not work properly.	The remote control may be operated outside its operation range.	For information on the remote control operation range, refer to “How to use the remote control” (P. 1).
	The remote control signal receiver on the unit (☞ P. 3) may be exposed to direct sunlight or lighting (inverted fluorescent lamps).	Change the lighting or orientation of the unit.
	The battery may be worn out.	Replace the batteries with two new ones.
	There are obstacles between the remote control signal receiver on the unit and the remote control.	Remove the obstacles.

NOTES ON DISCS AND USB DEVICES

CD information

This unit is designed for use with audio CD, CD-R*, and CD-RW* with the logos followings.



* ISO 9660 format CD-R/RW



This unit can play back discs bearing any of the logo marks above. A disc logo mark is printed on the disc and the disc jacket.

Notes

- Do not load any other type of disc into this unit. Doing so may damage this unit.
- CD-R/RW cannot be played back unless finalized.
- Some discs cannot be played back depending on the disc characteristics or recording conditions.
- Do not use any non-standard shaped discs such as a heart-shaped disc.
- Do not use discs with many scratches on their surface.

Handling a disc

- Do not touch the surface of the disc. Hold a disc by its edge (and the center hole).
- Do not use a pencil or pointed marker to write on the disc.
- Do not put a tape, seal, glue, etc., on a disc.
- Do not use a protective cover to prevent scratches.
- Do not load more than one disc into this unit at one time. This can cause damage to both this unit and the discs.
- Do not insert any foreign objects into the disc slot.
- Do not load a cracked, warped, or glued disc.
- Do not expose a disc to direct sunlight, high temperature, high humidity, or a lot of dust.

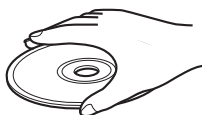

Caution

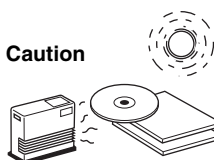

- If a disc becomes dirty, wipe it with a clean, dry cloth from the center out to the edge. Do not use record cleaner or paint thinner.
- To avoid malfunction, do not use a commercially available lens cleaner.
- Insert only one CD into the system at a time. Inserting two or more CDs may cause damage to both the system and the CDs.

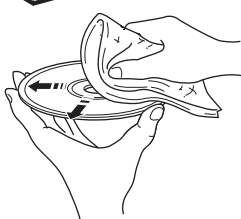

USB device information

This unit supports USB mass storage class devices (e.g., flash memories or portable audio players) using FAT16 or FAT32 format.

Notes

- Some devices may not work properly even if they meet the requirements.
- Do not connect devices other than USB mass storage class devices (such as USB chargers or USB hubs), PCs, card readers, an external HDD, etc.
- Yamaha will not be held responsible for any damage to or data loss on the USB device occurring while the device is connected to this unit.
- Playability of and power supply to all kind of USB devices are not guaranteed.

About MP3 or WMA files

Notes

- The unit can play back:

File	Bitrate (kbps)	Sampling frequency (kHz)
MP3	8 - 320**	16 - 48
WMA	16 - 320**	22.05 - 48

** Both constant and variable bitrates are supported.

- The maximum numbers of files/folders that can be played on the unit are as follows.

	Data CD	USB
Maximum total number of file	512	9999
Maximum folder number	255	128
Maximum file number per folder	511	255

- Copyright-protected files cannot be played back.

SPECIFICATIONS

■ PLAYER SECTION

iPod (Digital connection)

- Compatible iPod models
 -iPod touch (1st, 2nd, 3rd and 4th generations)
 -iPod classic
 -iPod nano (2nd, 3rd, 4th, 5th and 6th generations)
- Compatible iPhone models
 -iPhone 4
 -iPhone 3GS
 -iPhone 3G
 -iPhone

CD

- Media CD, CD-R/RW
- Audio format Audio CD, MP3, WMA

Laser

- Type Semiconductor laser GaAs/GaAlAs
- Wave length 790 nm
- Output power 7 mW

USB

- Audio format MP3, WMA

AUX

- Input connector 3.5 mm (1/8 in) STEREO mini jack

■ TUNER

- Tuning range
 - FM..... 87.50 to 108.00 MHz

■ GENERAL

- Power supply
 - Taiwan model..... AC 110 V, 60 Hz
 - Other models..... AC 100-240 V, 50/60 Hz
- Power consumption 20 W
- System off consumption..... 1.5 W
- Power save consumption..... 1.0 W or less
- Dimensions

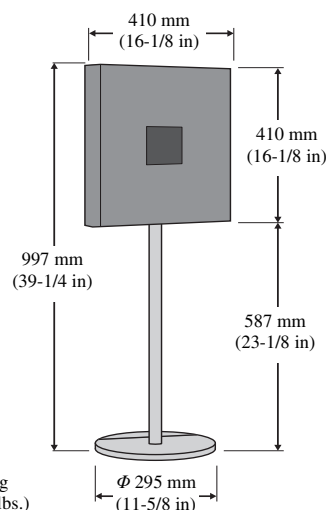

Specifications are subject to change without notice.

LASER SAFETY

This unit employs a laser. Due to possible eye injury, only a qualified service person should remove the cover or attempt to service this device.

DANGER

This unit emits visible laser radiation when open. Avoid direct eye exposure to beam. When this unit is plugged into the wall outlet, do not look inside the unit through the disc slot and other openings.

The laser component in this product is capable of emitting radiation exceeding the limit for Class 1.

iPod, iPhone

“Made for iPod” and “Made for iPhone” mean that an electronic accessory has been designed to connect specifically to iPod or iPhone, respectively, and has been certified by the developer to meet Apple performance standards.

Apple is not responsible for the operation of this device or its compliance with safety and regulatory standards. Please note that the use of this accessory with iPod or iPhone may affect wireless performance.

iPhone, iPod, iPod classic, iPod nano, iPod touch and iTunes are trademarks of Apple Inc., registered in the U.S. and other countries.

PRECAUCIÓN: LEA LAS INDICACIONES SIGUIENTES ANTES DE UTILIZAR ESTE APARATO.

- 1 Para asegurar el mejor rendimiento de este aparato, lea atentamente este manual. Y luego guárdelo en un lugar seguro para poder consultarlo en el futuro en caso de ser necesario.
- 2 Instale esta unidad en un lugar bien ventilado, fresco, seco y limpio, alejado de la luz directa del sol, fuentes de calor, vibración, polvo, humedad y frío. Para una adecuada ventilación, permita que el equipo tenga el siguiente espacio libre mínimo:
Arriba: 15 cm
Atrás: 2,5 cm
A los lados: 10 cm
- 3 Coloque este aparato lejos de otros aparatos eléctricos, motores o transformadores, para evitar así los ruidos de zumbido.
- 4 No exponga este aparato a cambios bruscos de temperaturas, del frío al calor, ni lo coloque en lugares muy húmedos (una habitación con deshumidificador, por ejemplo), para impedir así que se forme condensación en su interior, lo que podría causar una descarga eléctrica, un incendio, daños en el aparato y/o lesiones a las personas.
- 5 Evite instalar este aparato en un lugar donde puedan caerle encima objetos extraños y/o donde quede expuesto al goteo o a la salpicadura de líquidos. Encima de este aparato no ponga:
 - Otros componentes, porque pueden causar daños y/o decoloración en la superficie de este aparato.
 - Objetos con fuego (velas, por ejemplo), porque pueden causar un incendio, daños en el aparato y/o lesiones a las personas.
 - Recipientes con líquidos, porque pueden caerse y derramar el líquido, causando descargas eléctricas al usuario y/o dañando el aparato.
- 6 No tape este aparato con un periódico, mantel, cortina, etc. para no impedir el escape del calor. Si aumenta la temperatura en el interior del aparato, esto puede causar un incendio, daños en el aparato y/o lesiones a las personas.
- 7 No enchufe este aparato a una toma de corriente hasta después de haber terminado todas las conexiones.
- 8 No ponga el aparato al revés. Podría recalentarse y posiblemente causar daños.
- 9 No utilice una fuerza excesiva con los conmutadores, los controles y/o los cables.
- 10 Cuando desconecte el cable de alimentación de la toma de corriente, sujete la clavija y tire de ella; no tire del propio cable.
- 11 No limpie este aparato con disolventes químicos porque podría estropear el acabado. Utilice un paño limpio y seco para limpiar el aparato.
- 12 Utilice solamente la tensión especificada en este aparato. Utilizar el aparato con una tensión superior a la especificada resulta peligroso y puede producir un incendio, daños en el aparato y/o lesiones a las personas. Yamaha no se hará responsable de ningún daño debido al uso de este aparato con una tensión diferente de la especificada.
- 13 Para impedir daños debidos a relámpagos, desconecte el cable de alimentación y antenas externas de la toma de corriente durante una tormenta eléctrica.
- 14 No intente modificar ni arreglar este aparato. Póngase en contacto con el personal de servicio Yamaha cualificado cuando necesite realizar alguna reparación. La caja no deberá abrirse nunca por ninguna razón.
- 15 Cuando no piense utilizar este aparato durante mucho tiempo (cuando se ausente de casa por vacaciones, por ejemplo) desconecte el cable de alimentación de la toma de corriente.
- 16 Asegúrese de leer la sección “SOLUCIÓN DE PROBLEMAS” antes de dar por concluido que su aparato está averiado.
- 17 Antes de trasladar este aparato, pulse  para activar el sistema y, a continuación, desconecte el cable de alimentación CA de la toma de corriente.
- 18 La condensación se formará cuando cambie de repente la temperatura ambiental. Desconecte en este caso el cable de alimentación de la toma de corriente y no utilice el aparato.
- 19 El aparato se calentará cuando la utilice durante mucho tiempo. Desactive el sistema y, a continuación, no utilice la unidad para dejar que se enfríe.
- 20 Instale este aparato cerca de la toma de CA y donde se pueda alcanzar fácilmente la clavija de alimentación.
- 21 Las baterías no deberán exponerse a un calor excesivo como, por ejemplo, el que producen los rayos del sol, el fuego y similares. Cuando deseche las baterías, por favor cumpla las regulaciones de su región.
 - Mantenga las baterías en un lugar fuera del alcance de los niños. Las baterías pueden ser peligrosas y los niños se las llevan a la boca.
 - Si las pilas se agotan, el alcance operativo eficaz del mando a distancia se reduce considerablemente. Si esto sucediese, cambie las pilas por dos nuevas tan pronto como sea posible.
 - No utilice pilas viejas y nuevas juntas.
 - No utilice juntas pilas de tipos diferentes (alcalinas de manganeso, por ejemplo). Lea atentamente las instrucciones de la caja ya que hay distintos tipos de pilas con la misma forma y color.
 - Las pilas gastadas pueden tener derrames. Si se produce algún derrame en las pilas, deséchelas inmediatamente. Evite tocar el líquido derramado o que entre en contacto con la ropa, etc. Ante de instalar pilas nuevas, limpie bien el compartimento de las pilas.
 - Si no piensa utilizar la unidad durante un largo periodo de tiempo, extraiga las baterías de la unidad. De lo contrario, las baterías se gastarán y podrán filtrar líquido y dañar la unidad.
 - No arroje las pilas al cubo de la basura. Deséchelas de acuerdo con la normativa local aplicables.

Este aparato no se desconecta de la fuente de alimentación de CA si está conectada a una toma de corriente, aunque la propia aparato esté apagada con . En este estado, este aparato ha sido diseñada para que consuma un cantidad de corriente muy pequeña.

ADVERTENCIA
PARA REDUCIR EL RIESGO DE INCENDIO O DESCARGA ELÉCTRICA, NO EXPONGA ESTE APARATO A LA LLUVIA NI A LA HUMEDAD.

PRECAUCIÓN
Peligro de explosión si la pila se sustituye incorrectamente. Sustitúyala por otra del mismo tipo o de un tipo equivalente.

Si se instala la unidad demasiado cerca de un televisor con tubo de rayos catódicos, la calidad del color podría verse perjudicada. En este caso, aleje el sistema del televisor.

PRECAUCIÓN
El uso de los controles, los ajustes o los procedimientos que no se especifican en este manual pueden causar una exposición peligrosa a la radiación.

CONTENIDO

NOMBRES DE LAS PARTES Y SUS FUNCIONES	2	USO DEL TEMPORIZADOR PARA DORMIR	15
AJUSTE DEL RELOJ	5	CONTROL DEL TONO	15
ESCUCHAR EL iPod	6	AJUSTAR EL BRILLO DE LA PANTALLA DEL PANEL	
ESCUCHAR UN CD Y UN DISPOSITIVO USB	7	FRONTAL	15
PARA ESCUCHAR EMISORAS DE RADIO	10	SOLUCIÓN DE PROBLEMAS	16
ESCUCHAR UNA FUENTE EXTERNA	11	NOTAS SOBRE LOS DISCOS Y LOS DISPOSITIVOS USB ...	18
USAR LA FUNCIÓN DE ALARMA	12	ESPECIFICACIONES	19

Características

- Reproduzca música en dispositivos externos como modelos de iPod/iPhone, de CD de audio/datos y dispositivos USB y sintonice la FM.
- Use su música favorita o conjunto de sonidos como alarma. La música que seleccione se reproduce al volumen que elija en la hora de la alarma, iniciando el día de la mejor forma posible (función IntelliAlarm).
- Almacena fácilmente hasta cinco de sus emisoras FM favoritas.
- El ecualizador de 3 bandas (bajos, medio, agudos) puede configurarse para escuchar la música justo como desee.
- Puede ver dos tipos de relojes (con manecillas) a juego con el diseño de la unidad.

■ Acerca de este manual

- La frase “iPod” utilizada en este manual también incluye el “iPhone”.
- Si se pueden utilizar los botones de la unidad y del mando a distancia para una función, el manual describirá los pasos para utilizar los botones de la unidad.

Accesorios incluidos

Cable de alimentación



Mando a distancia



2 baterías (AA, LR6, UM-3)



Tapa para base



Antena FM



Tapón para USB



Nota

Mantenga el tapón para USB fuera del alcance de los niños, para evitar que se lo traguen por accidente.

Manual de instrucciones (este manual)



Guía de montaje



Ménsula

Barra

Base

Soporte

Abrazadera de cable

Conjunto de tornillos

Nota

Use estos elementos para montar la peana. Lea la Guía de montaje aparte para aprender a montar la peana.

Uso del mando a distancia

Inserte las baterías en el mando a distancia en la dirección correcta (+ y -).

Apunte el mando a distancia al receptor de señales del mando a distancia (del panel frontal) y utilícelo con el alcance mostrado abajo.

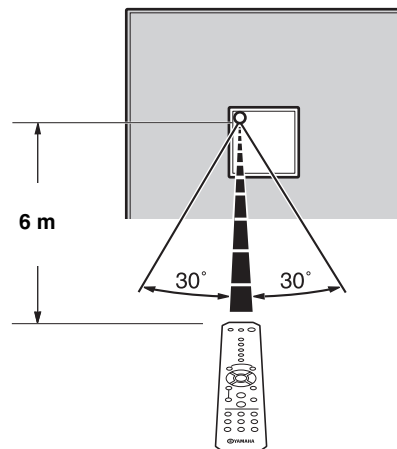
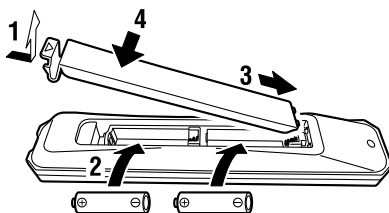

NOMBRES DE LAS PARTES Y SUS FUNCIONES

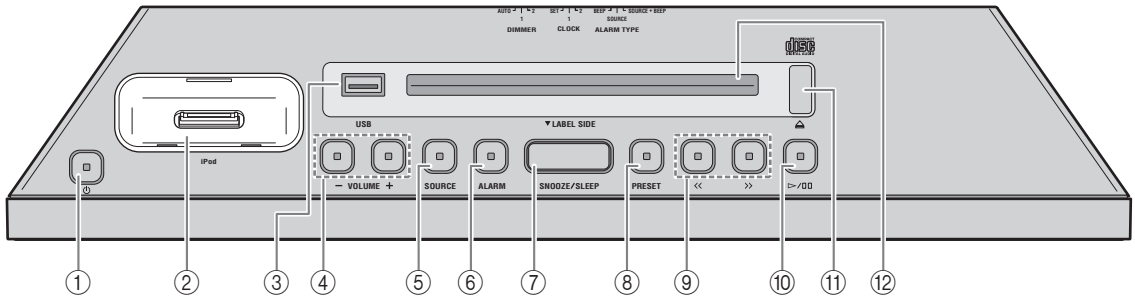

Panel superior



① (Alimentación)

Pulse este botón para encender o apagar el sistema. Cuando el sistema está apagado, aparece indicada la hora en el panel frontal.



- Mantenga pulsado  en la parte superior de la unidad durante más de 3 segundos para poner el sistema en el modo de ahorro de energía. En este modo, no se muestra información del panel frontal. Esto puede reducir el consumo de energía. Para cancelar el modo de ahorro de energía, pulse  de nuevo.

- La función de alarma también está disponible tanto en inactividad del sistema como en el modo de ahorro de energía.

② Base de iPod

Conecte un iPod.

③ Puerto USB

Conecte un dispositivo USB (P. 9).

④ VOLUME -/+

Ajuste el volumen.

⑤ SOURCE

Cambie la fuente que va a reproducir.

⑥ ALARM

Activa o desactiva la alarma y permite ajustar varias configuraciones de alarmas (P. 13, 14).

⑦ SNOOZE/SLEEP

Configure el temporizador para dormir o cambie la alarma al modo de repetición (P. 14, 15).

⑧ PRESET

Almacene emisoras FM o cambie la carpeta de reproducción (al reproducir música de dispositivos de CD o USB de datos).

⑨ <</>>

Salte el archivo o la pista de reproducción o sintonice la radio. Si mantiene pulsado el botón mientras reproduce una pista o archivo, buscará la pista o el archivo hacia atrás/adelante.

⑩

Reproduce o pausa la pista que se está reproduciendo.

⑪

Expulsa el CD.

⑫ Ranura para el disco

Introduzca un CD.

■ Conexión de un iPod a la base para iPod

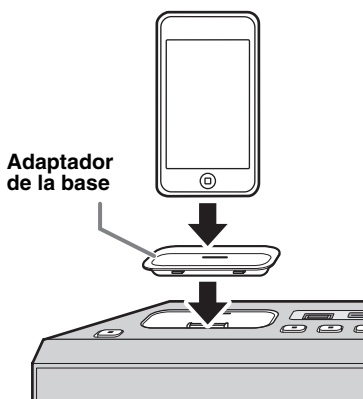

- Puede recargar un iPod mientras está conectado a la base. El iPod no se recargará cuando la unidad esté en el modo de ahorro de energía.
- Es importante que utilice un adaptador de la base que sea compatible con el iPod. Si no usa un adaptador o el adaptador no es compatible, la conexión será débil o de mala calidad, lo que puede traducirse en un deterioro del conector. Para ver información del adaptador de base, visite el sitio web oficial de Apple.
- Si conecta un iPod en su funda protectora utilizando la fuerza, puede provocar daños en el conector. Retire la funda protectora antes de realizar la conexión.
- Cuando no utilice el iPod, coloque la tapa de la base del iPod para proteger el conector.

Pantalla del panel delantero

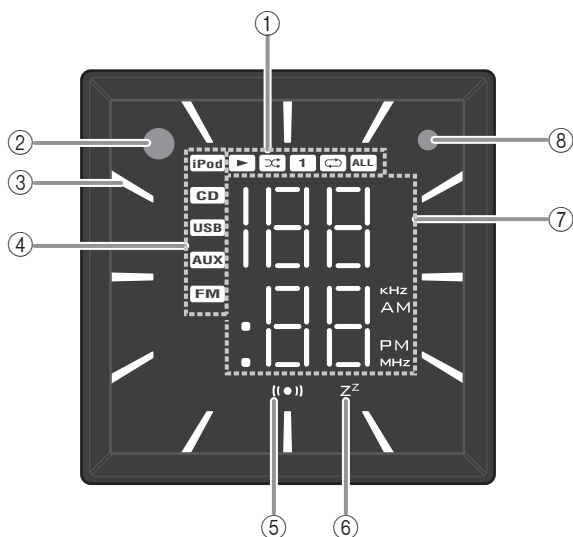

- ① **Indicador de reproducción/reproducción aleatoria/repetición**
Muestra el modo de reproducción (P. 6, 9).
- ② **Receptor de señales del mando a distancia**
- ③ **Indicador de reloj**
Muestra la manecilla de hora del reloj (P. 5).
- ④ **Indicador de fuente**
Muestra la fuente seleccionada.
- ⑤ **Indicador de alarma**
Se activa si se ha configurado la alarma (P. 12).
- ⑥ **Indicador de temporización de apagado**
Se activa si se ha configurado el temporizador para dormir (P. 15).
- ⑦ **Indicador multifunción**
Muestra información variada, como la hora del reloj, el número de pista que se está reproduciendo o la emisora de FM.
- ⑧ **Sensor de iluminación**
Detecta luz ambiental. No cubra este sensor.

Panel posterior

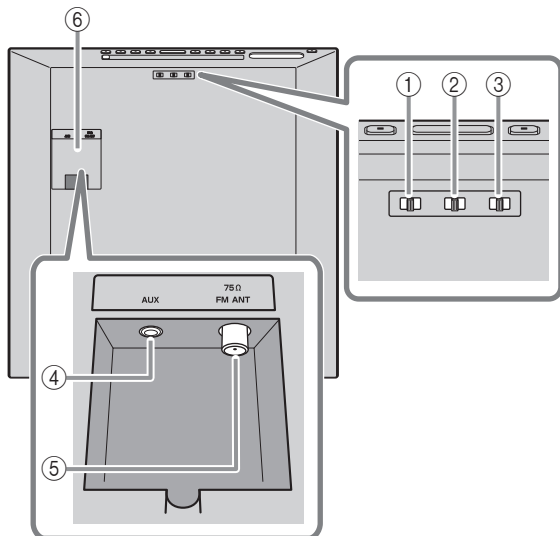

- ③ **DIMMER**
Puede ajustar el brillo de la pantalla del panel frontal (P. 15).
- ④ **AUX**
Conecta un dispositivo externo.
- ⑤ **Terminal de antena FM**
Conecta la antena FM suministrada o antena externa.

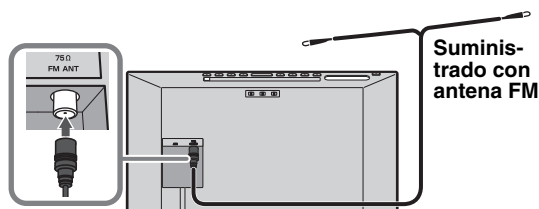

Notas

- La antena debe estirarse. Si la recepción de radio es mala, cambie la altura, la dirección o el lugar de la antena.
- Si utiliza una antena para exterior, en lugar de la antena FM suministrada, la recepción será mejor.

- ⑥ **Cubierta del terminal**
Extraiga la cubierta del terminal antes de conectar dispositivos externos a AUX, o de conectar la antena de FM al terminal de antena.

- ① **ALARM TYPE**
Cambia el tipo de alarma (P. 13).

- ② **CLOCK**
Cambia el tipo de visualización de reloj o permite configurar la hora (P. 5).

Si pasa la cable de antena exterior y/o el cable de dispositivo externo por la barra de la peana, consulte la Guía de montaje aparte.

Mando a distancia

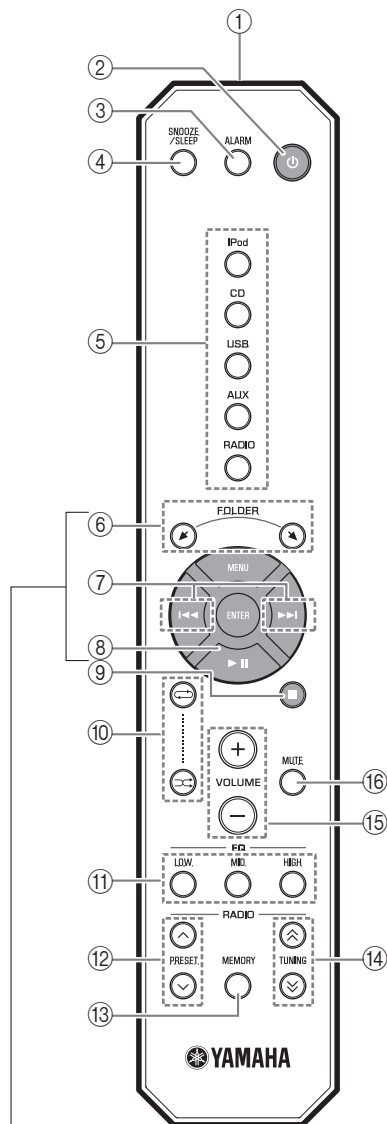

■ Botones de control de iPod

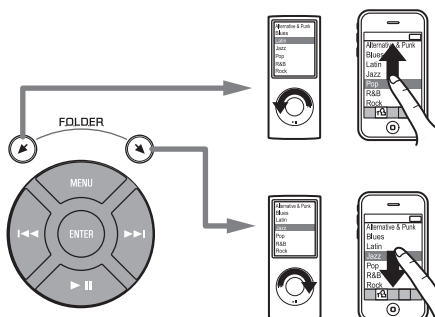

① Transmisor de señales del mando a distancia

② (Alimentación)

Pulse este botón para encender o apagar el sistema.

③ ALARM

Activa o desactiva la alarma.

④ SNOOZE/SLEEP

Configure el temporizador para dormir o cambie la alarma al modo de repetición (P. 14, 15).

⑤ Botón de fuente

Cambie la fuente que va a reproducir.

⑥ FOLDER

Cambie la carpeta de reproducción al reproducir música de dispositivos de CD de datos o dispositivos USB.

⑦ << / >>

Salte el archivo o la pista de reproducción. Si mantiene pulsado el botón mientras reproduce una pista o archivo, buscará la pista o el archivo hacia atrás/adelante.

⑧ >> ||

Permite reproducir o poner en pausa.

⑨ ■

Detiene la reproducción.

⑩ (Repetición) / (reproducción aleatoria)

Reproduzca música en un iPod, o CD de audio/datos o dispositivo USB en repetición/reproducción aleatoria (P. 6, 9).

⑪ EQ LOW/MID/HIGH

Ajuste la calidad de sonido de bajos, medios o agudos (P. 15).

⑫ PRESET ^/∨

Seleccione una emisora de FM presintonizada.

⑬ MEMORY

Guarde la emisora de FM (P. 10).

⑭ TUNING >/<

Ajuste la radio.

⑮ VOLUME +/-

Ajuste del volumen.

⑯ MUTE

Permite silenciar el sonido o reanudar la reproducción.

AJUSTE DEL RELOJ

Configuración de la hora

Panel superior

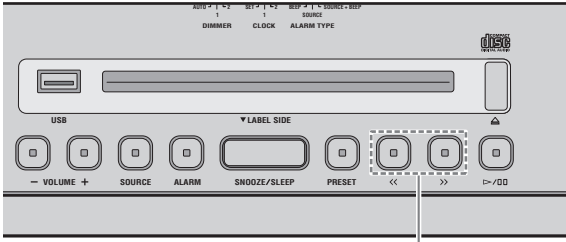

2

- 1 Mueva el conmutador **CLOCK** del panel posterior a **SET**.

Panel posterior

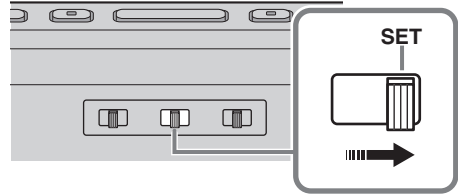

- 2 Programe la hora con <</>>.



Programar la hora (parpadeando)

- 3 Mueva el conmutador **CLOCK** del panel posterior a **CLOCK 1** o **CLOCK 2**.



- Si conecta un iPod a la base del iPod en el paso 2, copiará la hora del iPod en la unidad. Si el iPod ya está conectado a la base del iPod cuando se programa **CLOCK** a **SET**, no se copiará la hora del iPod.
- Pulse **SNOOZE/SLEEP** del paso 2 para pasar del formato de 12 horas al de 24 horas y al revés.

Nota

Los ajustes de hora se reiniciarán si la unidad no se enciende durante más de una semana.

Cambio del tipo de reloj

Mueva el conmutador **CLOCK** del panel posterior para cambiar el tipo de reloj.

Panel posterior

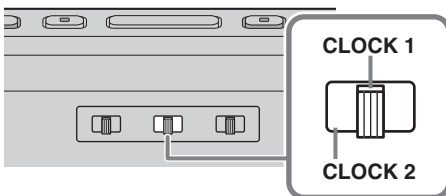

■ Modo de visualización de reloj 1 (CLOCK 1)

Ej.: 10:50 AM

Manecilla de hora del reloj analógico (hora)

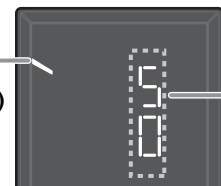

Minuto

■ Modo de visualización de reloj 2 (CLOCK 2)

Ej.: 10:50 AM



Hora

Minuto

ESCUCHAR EL iPod

Reproducir el iPod

Para obtener información sobre los modelos de iPod compatibles, consulte "ESPECIFICACIONES" (P. 19).

Panel superior

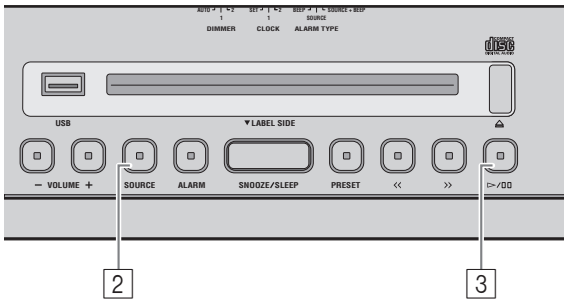

Mando a distancia

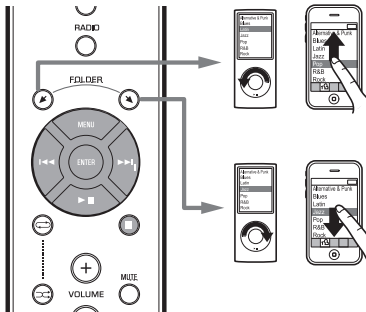

- 1 Conecte un iPod a la **base del iPod**.
- 2 Pulse **SOURCE** y configure iPod como la fuente de reproducción.
- 3 Reproduzca el iPod pulsando ▶/⏸.

La reproducción puede controlarse con el mando a distancia, iPod o el panel superior de esta unidad.

Botón		Función
Panel superior	▶/⏸	Reproducir o poner en pausa
	⏮/⏭	Saltar Buscar hacia atrás o hacia delante (mantenga pulsado)
Mando a distancia	▶	Reproducir o poner en pausa
	⏮/⏭	Saltar Buscar hacia atrás o hacia delante (mantenga pulsado)
	FOLDER/MENU/ENTER	Ajustar el menú del iPod



- Puede retirar el iPod de la base cuando quiera.
- Si el sistema está apagado, se encenderá automáticamente cuando se reproduzca música o vídeo del iPod.

Repetición/reproducción aleatoria

El modo Reproducción puede comprobarse con el indicador en la pantalla del panel frontal.

Mando a distancia

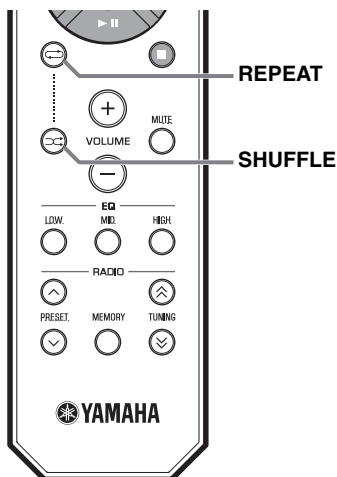

Notas

- Repetición/reproducción aleatoria quizá no funcione correctamente, en función del tipo de iPod utilizado.
- El orden de repetición/reproducción aleatoria quizá difiera, en función del tipo de iPod utilizado.

■ Repetición de la reproducción

Pulse **REPEAT** en el mando a distancia para seleccionar uno de los siguientes modos de reproducción.

1 : Una

ALL : Todas

Ausencia de indicador: Desactivado

■ Reproducción aleatoria

Pulse **SHUFFLE** en el mando a distancia para seleccionar uno de los siguientes modos de reproducción.

: Canciones

: Álbumes

Ausencia de indicador: Desactivado

ESCUCHAR UN CD Y UN DISPOSITIVO USB

La unidad funcionará del siguiente modo al reproducir pistas o archivos de CD/dispositivos de USB.

- Si se detiene el CD/dispositivo de USB que se está reproduciendo, la pista que se estaba reproduciendo empezará a reproducirse desde el principio de la pista la próxima vez que empiece la reproducción.
- Si pulsa ■ en el mando a distancia mientras la reproducción está detenida, la próxima vez que empiece la reproducción la unidad no reproducirá las pistas de este modo:
 - Para CD de audio: desde la primera pista del CD.
 - Para un CD de datos/dispositivo USB: desde la primera pista de la carpeta que contenga la pista que se reprodujo la última vez.
- Se apaga automáticamente el sistema 60 minutos después de detener la reproducción del CD/dispositivo USB.

☀
Para obtener más información sobre los discos y los archivos que pueden reproducirse, consulte “NOTAS SOBRE LOS DISCOS Y LOS DISPOSITIVOS USB” (P. 18).

Cómo escuchar un CD de audio

Panel superior

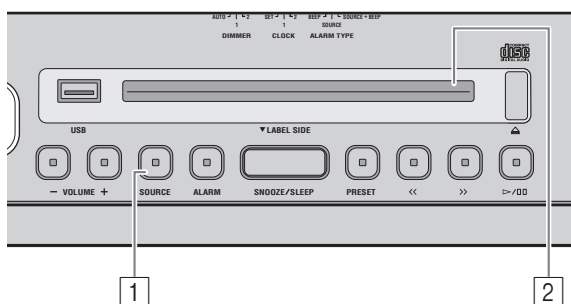

1 Pulse **SOURCE** y configure CD como la fuente de reproducción.

2 Introduzca el CD de audio en la **ranura del disco** con la cara de la etiqueta mirando hacia la parte frontal de la unidad.

La reproducción empezará automáticamente. El número de pista aparece durante unos segundos al empezar a reproducir o saltar pistas.

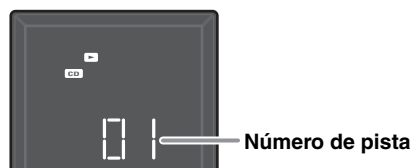

Use los siguientes botones para controlar la unidad mientras reproduce pistas en CD de audio.

Botón		Función
Panel superior	▷/⏸	Reproducir o poner en pausa
	<</>>	Saltar Buscar hacia atrás o hacia delante (mantenga pulsado)
	⏏	Expulsar el CD
Mando a distancia	▶	Reproducir o poner en pausa
	⏮/⏭	Saltar Buscar hacia atrás o hacia delante (mantenga pulsado)
	■	Detener

Nota

Los CD no pueden introducirse ni expulsarse cuando el sistema está en el modo de ahorro de energía (P. 2).

Cómo escuchar un CD de datos

Panel superior

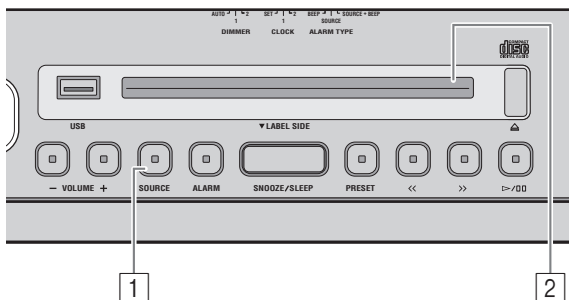

1 Pulse **SOURCE** y configure CD como la fuente de reproducción.

2 Introduzca el CD de datos en la **ranura del disco** con la cara de la etiqueta mirando hacia la parte frontal de la unidad.

La reproducción empezará automáticamente. El número de carpeta o archivo aparece durante unos segundos al empezar a reproducir o saltar pistas.

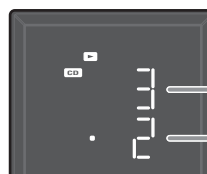

Número de carpeta

Número de archivo

Use los siguientes botones para controlar la unidad mientras reproduce pistas en CD de datos.

	Botón	Función
Panel superior	▶/⏸	Reproducir o poner en pausa
	<</>>	Saltar Buscar hacia atrás o hacia delante (mantenga pulsado)
	PRESET	Cambiar la carpeta de reproducción
	⏏	Expulsar el CD
Mando a distancia	▶	Reproducir o poner en pausa
	⏏	Saltar
	⏮/⏭	Buscar hacia atrás o hacia delante (mantenga pulsado)
	■	Detener
	FOLDER	Cambiar la carpeta de reproducción

Escuchar un dispositivo USB

Panel superior

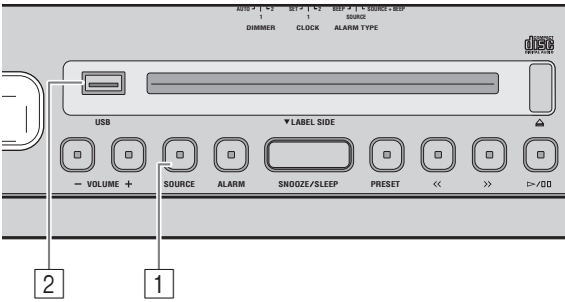

Nota

Cuando se conecta un dispositivo USB, las pistas se reproducen en el siguiente orden:

- Orden de reproducción de carpetas:
las carpetas se reproducen en orden alfabético, tomando como referencia los 3 primeros caracteres del nombre de la carpeta. Las carpetas que contengan caracteres distintos del alfabeto se reproducirán tras las carpetas de caracteres alfabéticos.
- Orden de reproducción de archivos:
los archivos se reproducirán por orden a partir de los archivos con la fecha de escritura más antigua.

1 Pulse **SOURCE** y configure USB como la fuente de reproducción.

2 Conecte un dispositivo USB al puerto USB.

La reproducción empezará automáticamente. El número de carpeta o archivo aparece durante unos segundos al empezar a reproducir o saltar pistas.

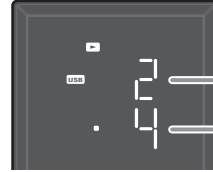

Use los siguientes botones para controlar la unidad mientras reproduce pistas en dispositivos USB.

Botón	Función	
Panel superior	▶/⏸	Reproducir o poner en pausa
	⏮/⏭	Saltar Buscar hacia atrás o hacia delante (mantenga pulsado)
	PRESET	Cambiar la carpeta de reproducción
Mando a distancia	▶	Reproducir o poner en pausa
	⏮/⏭	Saltar Buscar hacia atrás o hacia delante (mantenga pulsado)
	■	Detener
	FOLDER	Cambiar la carpeta de reproducción



Puede retirar el dispositivo USB cuando quiera.

Repetición/reproducción aleatoria

El modo de reproducción puede comprobarse con el indicador de reproducción/reproducción aleatoria/repetición en la pantalla del panel frontal.

Mando a distancia

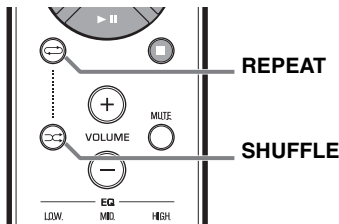

Si la fuente seleccionada contiene carpetas, cada una se reproducirá en el modo de repetición/reproducción aleatoria.

■ Repetición de la reproducción

Pulse **REPEAT** en el mando a distancia para seleccionar uno de los siguientes modos de reproducción.

- ◁: Todas las pistas de la carpeta (solo CD de datos/dispositivo USB)
- ◁ ALL: Todas las pistas
- 1 ◁: 1 pista

Ausencia de indicador: Modo de repetición desactivado

■ Reproducción aleatoria

Pulse **SHUFFLE** en el mando a distancia para seleccionar uno de los siguientes modos de reproducción.

- ◁: Todas las pistas de la carpeta (solo CD de datos/dispositivo USB)
- ◁ ALL: Todas las pistas

Ausencia de indicador: Modo de reproducción aleatoria desactivado

PARA ESCUCHAR EMISORAS DE RADIO

Selección de la emisora FM

Panel superior

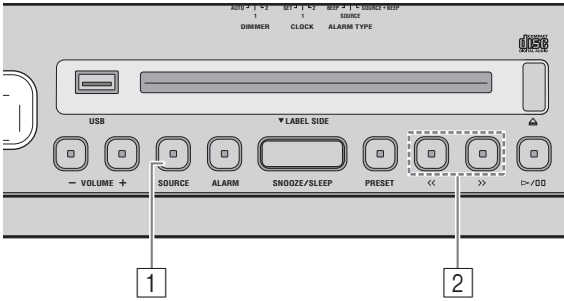

Nota

Si sintoniza una emisora FM manualmente, el sonido es monoaural (mono).

- 1 Pulse **SOURCE** y configure FM como la fuente de reproducción.

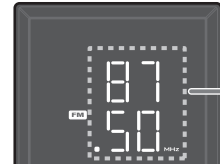

Frecuencia de recepción

- 2 Pulse **<</>** para sintonizar la emisora FM.

Tipo de sintonización		Operación
Panel superior	Sintonización automática	Mantenga pulsado << o >> .
	Sintonización manual	Pulse << o >> varias veces.
Mando a distancia	Sintonización automática	Mantenga pulsado TUNING ^ o v .
	Sintonización manual	Pulse TUNING ^ o v varias veces.

Selección de emisoras FM (presintonizadas)

Use la función de presintonización para guardar sus 5 emisoras favoritas.

Panel superior

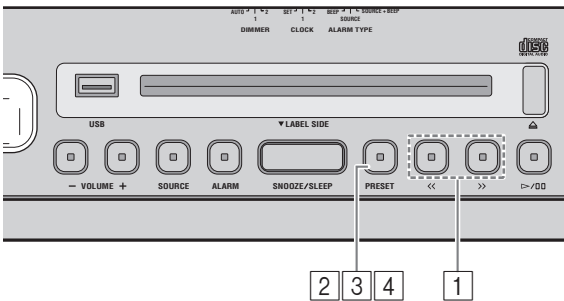

- 1 Pulse **<</>** para sintonizar su emisora FM favorita.
- 2 Mantenga pulsado **PRESET**.

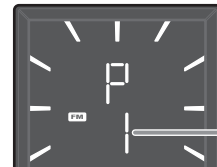

Número presintonizado

Uso del mando a distancia

Mantenga pulsado **MEMORY**.

- 3 Pulse **PRESET** y seleccione el número presintonizado para guardar la emisora de FM.

Uso del mando a distancia

Pulse **PRESET** **^ / v**.

- 4 Mantenga pulsado **PRESET** para guardar la emisora presintonizada.

Así guarda la emisora de FM.

Uso del mando a distancia

Pulse **MEMORY**.

Selección de una emisora de FM presintonizada

Panel superior

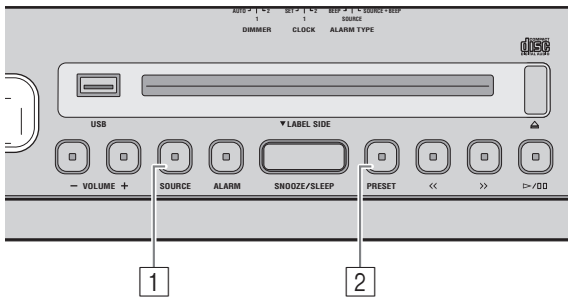

- 1 Pulse **SOURCE** y configure FM como la fuente de reproducción.
- 2 Pulse **PRESET** varias veces para seleccionar la emisora FM presintonizada.

Uso del mando a distancia

Pulse **PRESET** ^/∨.

ESCUCHAR UNA FUENTE EXTERNA

Panel superior

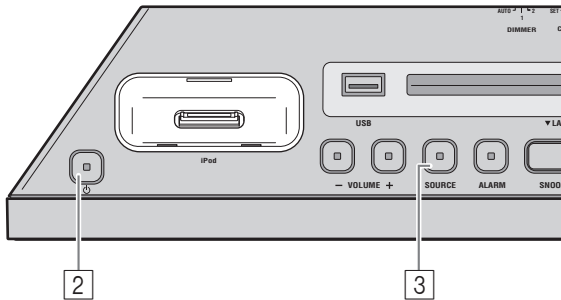

Apague el sistema antes de conectar cables de audio. Extraiga la cubierta del terminal antes de conectar dispositivos externos.

- 1 Conecte el dispositivo de audio externo al terminal **AUX** del panel posterior mediante un cable mini estéreo de 3,5 mm de venta en tiendas.

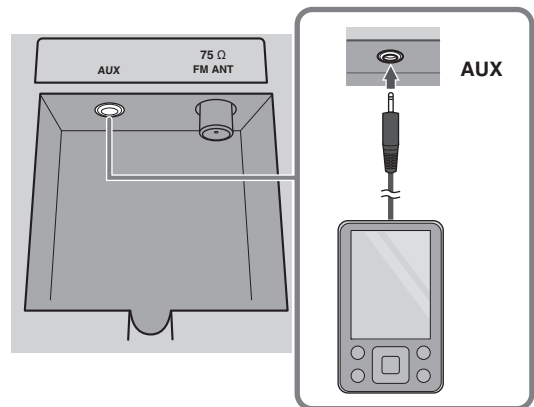

Nota

Baje el volumen de la unidad y el del dispositivo de audio externo antes de realizar la conexión.

- 2 Pulse **⏻** para activar el sistema.
- 3 Pulse **SOURCE** y configure AUX como la fuente de reproducción.
- 4 Inicie la reproducción en el dispositivo de audio externo conectado.

USAR LA FUNCIÓN DE ALARMA

La unidad incluye una función de alarma (IntelliAlarm) que reproduce fuentes de música o conjunto de sonidos a la hora establecida con distintos métodos. La función de alarma incluye las siguientes prestaciones.

■ 3 tipos de alarmas

Seleccione entre 3 tipos de alarma, que combinan la música con el sonido de pitido.

SOURCE + BEEP	La fuente de audio seleccionada y el sonido de pitido se reproducen a la hora programada. Este modo se recomienda para empezar el día lo mejor posible. 3 minutos antes de la hora establecida: la fuente de música empieza a subir progresivamente y el volumen aumenta gradualmente a medida que se acerca la hora de la alarma. Hora de alarma: también se empieza a reproducir un pitido.
SOURCE	La fuente de audio seleccionada se reproduce a la hora programada. El volumen va subiendo progresivamente hasta alcanzar el volumen definido.
BEEP	Se reproduce únicamente el sonido de pitido a la hora programada.

■ Varias fuentes de música

Puede seleccionar iPod, CD de audio, CD de datos, dispositivo USB y radio. Según la fuente de audio, también puede seleccionar lo siguiente:

Fuente	Método de reproducción	Función
iPod	Lista de reproducción*	Puede reproducirse repetidamente una lista de reproducción guardada en el iPod. Para reproducir una lista de reproducción, antes cree una llamada "ALARMA Yamaha DTA". Al crear el nombre de la lista de reproducción, es importante que haya espacios entre las palabras y mayúsculas y minúsculas donde corresponda.
	Reanudar	Si la lista de reproducción "ALARMA Yamaha DTA" no puede encontrarse en el iPod, la unidad reanudará la reproducción desde la última pista que reprodujo.
CD de audio	Pista seleccionada	La pista seleccionada se reproduce una y otra vez.
	Reanudar	Se reproduce la pista que escuchó la última vez.
CD de datos/USB	Carpeta	La carpeta seleccionada se reproduce una y otra vez.
	Reanudar	Se reproduce la pista que escuchó la última vez.
FM	Emisora presintonizada	Se reproduce la emisora FM presintonizada seleccionada.
	Reanudar	Se reproduce la emisora FM que escuchó la última vez.

* Para obtener información acerca de crear una lista de reproducción, consulte las instrucciones de su iPod o iTunes.

■ Probar alarma

Puede probar el sonido de la alarma al configurar la función de alarma.

■ Repetición

La función de repetición puede activarse para repetir la alarma después de 5 minutos.

Ajuste de la hora y del tipo de alarma

Panel superior

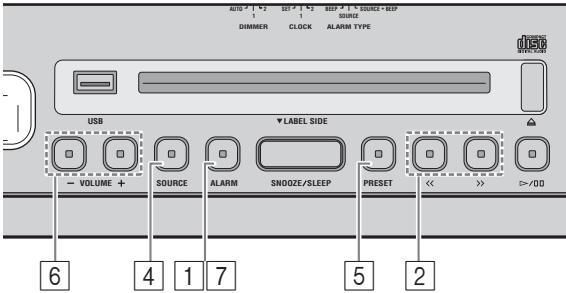

1 Mantenga pulsado **ALARM**.

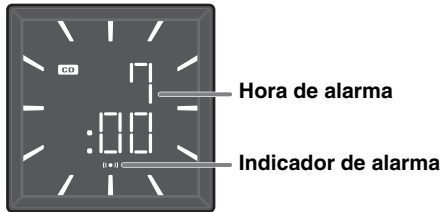

El indicador de alarma ((●●)) y la hora programada de alarma parpadearán.

2 Pulse <</>> para ajustar la hora de la alarma.

Uso del mando a distancia
Pulse <</>>.

3 Seleccione el tipo de alarma con el conmutador **ALARM TYPE** del panel posterior.

Para obtener información sobre los tipos de alarmas, consulte P. 12.

Panel posterior

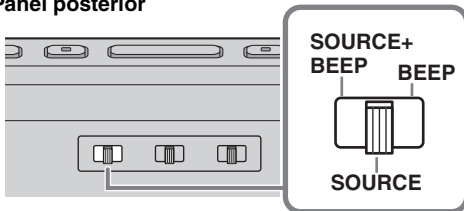

4 (cuando se seleccionan tipos de alarmas distintos de BEEP) Pulse **SOURCE** para seleccionar la fuente de música.

Puede seleccionar cualquier fuente distinta de AUX.

Uso del mando a distancia
Pulse Botón de fuente para seleccionar la fuente de música.

Si se ha seleccionado iPod/CD/USB, conecte o introduzca la fuente de audio (iPod, CD de audio/datos, dispositivo USB) a la unidad.

Notas

- Si no se conecta o introduce la fuente seleccionada, no se reproducirá la pista o carpeta seleccionada.
- Si no es posible reproducir la fuente a la hora programada para la alarma (por ejemplo, porque el iPod no está conectado), se reproducirá el sonido de pitido.

5 (cuando se seleccionan tipos de alarmas distintos de BEEP) Especifique la pista, carpeta o emisora FM que reproducirá.

Si configura iPod como la fuente:

No requiere configuración.

Si selecciona CD/USB/FM como la fuente:

Pulse **PRESET** para seleccionar la pista (CD de audio), carpeta (CD de datos/dispositivo USB) o emisora FM que se reproducirá.

Uso del mando a distancia

Pulse **PRESET** ^/∨.



- Si elige el iPod como fuente, la unidad reproduce la lista de reproducción "ALARMA Yamaha DTA" a la hora de alarma programada. Si esta lista de reproducción no puede encontrarse en el iPod, la unidad reanudará la reproducción desde la última pista que reprodujo (reanudar).
- Si selecciona CD/USB y el número de pista/carpeta fuente es "0", se reanudará la reproducción de la pista que escuchó la última vez (reanudar).
- Si selecciona FM como fuente y el número presintonizado es "0", se reanudará la emisión de la emisora FM que escuchó la última vez (reanudar).

6 Ajuste el volumen de la alarma pulsando **VOLUME +/-**.

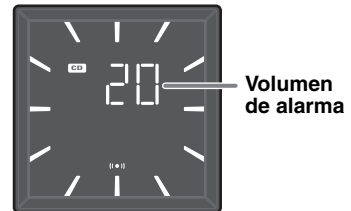

Pulse ▷/□□ para probar la alarma. Pulse ▷/□□ de nuevo para detener la prueba.

7 Pulse **ALARM** para terminar de programar la alarma.

La alarma está programada y el indicador de alarma ((●●)) se ilumina.

Nota

La programación de la alarma se borrará si se apaga el sistema sin terminarla correctamente.

Activación/desactivación de la alarma

Panel superior

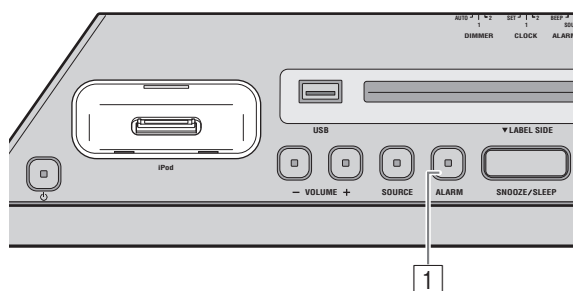

1 Pulse **ALARM**.

Cuando la alarma está activada, el indicador de alarma ((●)) se ilumina y la hora de alarma se muestra por un instante. Si pulsa **ALARM** de nuevo, se desactivarán el indicador de alarma ((●)) y la alarma.



La hora de alarma programada se guardará aunque se apague la alarma. Si se activa la alarma de nuevo pulsando **ALARM**, la alarma sonará con los ajustes de alarma previos.

Operaciones durante la reproducción del sonido de la alarma

A la hora ajustada, se reproduce el sonido de la alarma. Durante la reproducción, las siguientes operaciones son posibles.

Panel superior

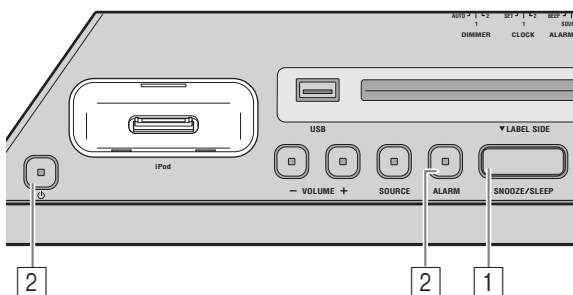

1 (si desea detener la alarma unos instantes) Pulse **SNOOZE/SLEEP**.

SNOOZE detendrá la alarma y la reanudará tras 5 minutos.



- Si ha seleccionado la opción **SOURCE + BEEP**, pulse **SNOOZE/SLEEP** una vez para detener el sonido de pitido, y dos veces para detener la fuente de audio. 5 minutos después de parar la fuente de audio, se reanudará la reproducción del sonido de pitido, con un aumento gradual del volumen.

- Al activar la función de repetición, parpadea el indicador de alarma.

2 (si desea desactivar la alarma) Pulse **ALARM** o



A menos que usted detenga la alarma, esta se detiene automáticamente después de 60 minutos.

USO DEL TEMPORIZADOR PARA DORMIR

Puede establecer la hora a la que desea apagar el sistema automáticamente.

Panel superior

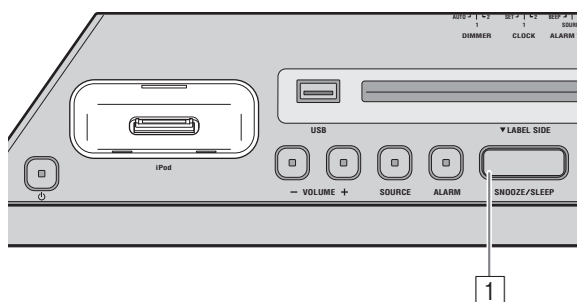

- 1 Pulse **SNOOZE/SLEEP** varias veces para programar el tiempo de desactivación del sistema. Usted puede programar el temporizador para dormir en 30, 60, 90 ó 120 minutos. Al programar el tiempo, se muestra el indicador de temporización de apagado (z^z) en la pantalla del panel frontal.

☀
Si pulsa **SNOOZE/SLEEP** mientras está activado el temporizador para dormir, el ajuste de este se cancelará.

CONTROL DEL TONO

Mando a distancia

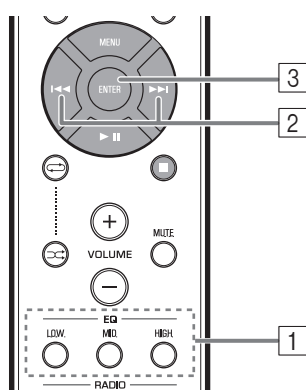

- 1 Pulse uno de los botones EQ **LOW/MID/HIGH** en el mando a distancia durante la reproducción. Seleccione el tono que desee (LOW, MID, HIGH).

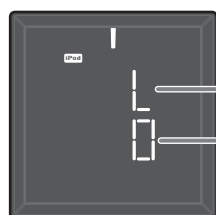

Tono	
H	: HIGH
M	: MID
L	: LOW

- 2 Pulse **◀◀/▶▶** para ajustar el tono. Cada tono puede ajustarse de -5 a +5.
- 3 Pulse **ENTER** para finalizar la configuración. También puede pulsar el botón EQ que pulsó en el paso 1 para finalizar la configuración. Para cambiar el tono de otras frecuencias de audio, vuelva al paso 1 y pulse el botón EQ para ajustar la frecuencia deseada.

AJUSTAR EL BRILLO DE LA PANTALLA DEL PANEL FRONTAL

Panel posterior

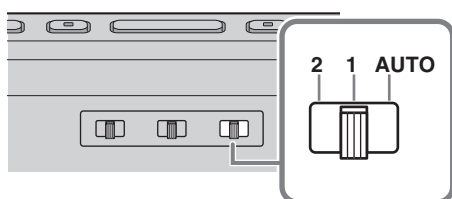

- 1 Ajuste el brillo con el conmutador **DIMMER** del panel posterior.
AUTO: ajusta el brillo automáticamente para adaptarse a las condiciones circundantes.
1: más brillo.
2: más oscuro.

Nota

Cuando está programado Automático, el brillo de la pantalla del panel frontal se ajusta automáticamente, con el sensor de brillo (P. 3). El sensor no debe estar cubierto.

SOLUCIÓN DE PROBLEMAS

Si tiene algún problema con la unidad, compruebe primero la siguiente lista. Si no puede solucionar su problema con las siguientes soluciones o si el problema no está en la lista, apague y desenchufe la unidad y a continuación, consulte al concesionario o centro de servicio Yamaha autorizado más cercano.



General

Problema	Causa	Solución
La unidad no se puede encender.	El cable de alimentación no está bien conectado.	Enchufe de nuevo el cable de alimentación en la toma de corriente de la pared y en la unidad.
Los altavoces no suenan.	Es posible que el volumen esté ajustado al mínimo.	Ajuste el nivel del volumen.
	Es posible que la fuente no sea la correcta.	Seleccione la fuente correcta.
El sonido se apaga de repente.	El modo de apagado (☞ P. 15) podría estar activado.	Encienda el sistema y reproduzca la fuente de nuevo.
Suenan chasquidos, suena distorsionado o hay un sonido anormal.	El volumen de la fuente de entrada es excesivo o el volumen de esta unidad es excesivo (especialmente el Bajo).	Ajuste el volumen con VOLUME o ajuste el bajo con EQ (☞ P. 15).
La unidad no funciona correctamente.	Es posible que la unidad haya recibido una fuerte descarga eléctrica, como por ejemplo, de un rayo o excesiva electricidad estática, o es posible que se haya caído el suministro eléctrico.	Apague el sistema y desconecte el cable de alimentación. Espere unos 30 segundos, vuelva a conectar el cable de alimentación y encienda el sistema.
El sistema se enciende pero inmediatamente se apaga.		
Un equipo de alta frecuencia o digital produce ruido.	Es posible que la unidad esté situada demasiado cerca del equipo de alta frecuencia o digital.	Aleje la unidad del equipo.
Se ha borrado el ajuste del reloj.	Se ha dejado la unidad más de una semana sin conexión al cable de alimentación del enchufe de pared.	Conecte el cable de alimentación a la toma de corriente de pared con firmeza y programe de nuevo el reloj (☞ P. 5).
iPod no se reproduce a la hora de la alarma aún cuando SOURCE está ajustado en el iPod.	El iPod no está bien colocado en la base para iPod.	Quite el iPod de la unidad y, a continuación, vuelva a ajustarlo en la base iPod (☞ P. 2).
	El conmutador ALARM TYPE está ajustado en BEEP.	Ajuste ALARM TYPE en SOURCE + BEEP o SOURCE (☞ P. 13).
El reloj parpadea y la unidad no puede ser operada.	El conmutador CLOCK en el panel posterior está ajustado en SET, y esta unidad está en modo de ajuste del reloj.	Ajuste el conmutador CLOCK en CLOCK1 o en CLOCK2 (☞ P. 5).

iPod

Problema	Causa	Solución
No hay sonido.	El iPod no está bien colocado en la base para iPod.	Quite el iPod de la unidad y, a continuación, vuelva a ajustarlo en la base iPod (☞ P. 2).
	No se ha actualizado la versión de software del iPod.	Descargue la última versión de iTunes del sitio web de Apple y actualice el software del iPod a la última versión.
El iPod no se carga.	El iPod no está bien colocado en la base para iPod.	Quite el iPod de la unidad y, a continuación, vuelva a ajustarlo en la base iPod (☞ P. 2).
	El sistema se encuentra en el modo de ahorro de energía (☞ P. 2).	Pulse  para cancelar el modo de ahorro de energía.
El doble parpadeo del indicador del iPod se repite tres veces tras conectar el iPod.	El iPod que se está utilizando no es compatible con la unidad.	Utilice un iPod compatible (☞ P. 19).

Reproducción de CD

Problema	Causa	Solución
No se puede introducir el disco.	El sistema se encuentra en el modo de ahorro de energía.	Pulse  para cancelar el modo de ahorro de energía (☞ P. 2).
Algunas operaciones que se realizan con los botones no funcionan.	Es posible que el disco cargado en la unidad no sea compatible.	Utilice un disco compatible con la unidad (☞ P. 18).
La reproducción no empieza inmediatamente tras pulsar .	Es posible que el disco esté sucio.	Limpie el disco.
	Es posible que el disco cargado en la unidad no sea compatible.	Utilice un disco compatible con la unidad (☞ P. 18).
	Si la unidad se ha movido de un lugar frío a uno cálido, puede haberse formado condensación en las lentes de lectura de discos.	Espere una hora o dos hasta que la unidad se aclimate a la temperatura de la habitación y vuelva a intentarlo.

Problema	Causa	Solución
El doble parpadeo del indicador del CD se repite tres veces, y el disco es expulsado.	Es posible que el disco cargado en la unidad no sea compatible.	Utilice un disco compatible con la unidad (☞ P. 18).
	Es posible que el disco esté sucio.	Limpie el disco.
	El disco no contiene archivos reproducibles.	Utilice un disco que contenga archivos reproducibles (☞ P. 18, 19).
	El disco está introducido al revés.	Introduzca un disco con la cara de la etiqueta mirando hacia la parte frontal.
Aparece “Err” en la pantalla del panel frontal tras introducir un disco.	Se ha producido un error en la unidad.	Expulse el disco pulsando  .

Reproducción de un dispositivo USB

Problema	Causa	Solución
No se reproduce un archivo MP3/WMA del dispositivo USB.	La unidad no reconoce el dispositivo USB.	Apague el sistema y vuelva a conectar el dispositivo USB a la unidad.
		Conecte un adaptador de CA si se incluye con el dispositivo.
		Si no logra resolver el problema con estas soluciones, la unidad no puede reproducir el dispositivo USB.
El doble parpadeo del indicador USB se repite tres veces tras conectar el dispositivo USB.	El dispositivo USB conectado a la unidad no es compatible.	Apague el sistema y vuelva a conectar el dispositivo USB a la unidad. Si no logra resolver el problema con esta solución, la unidad no puede reproducir el dispositivo USB.
	El dispositivo USB no contiene archivos reproducibles.	Utilice un dispositivo USB que contenga archivos reproducibles (☞ P. 18, 19).
Aparece “Err” en la pantalla del panel frontal tras conectar un dispositivo USB.	El dispositivo USB conectado a la unidad no es compatible.	Apague el sistema y vuelva a conectar el dispositivo USB a la unidad. Si no logra resolver el problema con esta solución, la unidad no puede reproducir el dispositivo USB.
	Se ha detectado una sobretensión.	

Recepción de la radio FM

Problema	Causa	Solución
Hay demasiado ruido durante la emisión estéreo.	Es posible que la antena esté conectada de forma incorrecta.	Asegúrese de que la antena esté conectada correctamente (☞ P. 3).
	Es posible que la emisora de radio que ha seleccionado se encuentre alejada de su zona, o que la recepción de ondas de radio sea muy débil en su zona.	Pruebe con la sintonización manual para mejorar la calidad de la señal (☞ P. 10) o use una antena exterior multicanal.
Incluso con una antena exterior, es posible que la recepción de ondas de radio sea débil. (El sonido está distorsionado).	Pueden haberse producido reflejos multirruta u otras interferencias de radio.	Cambie la altura, dirección o ubicación de la antena.

Mando a distancia

Problema	Causa	Solución
El mando a distancia no funciona bien.	Es posible que el mando a distancia se esté utilizando fuera de su radio de funcionamiento.	Para obtener información acerca del radio de funcionamiento del mando a distancia, consulte “Uso del mando a distancia” (P. 1).
	El receptor de señales del mando a distancia de la unidad (☞ P. 3) es posible que esté expuesto a iluminación o luz solar directa (lámparas fluorescentes invertidas).	Cambie la iluminación o la orientación de la unidad.
	Es posible que la pila esté agotada.	Cambie las pilas por otras dos nuevas.
	Hay obstáculos entre el receptor de señales del mando a distancia de la unidad y el mando a distancia.	Elimine los obstáculos.

NOTAS SOBRE LOS DISCOS Y LOS DISPOSITIVOS USB

Información del disco compacto

Esta unidad está diseñada para CD, CD-R* y CD-RW* de audio con los siguientes logotipos.

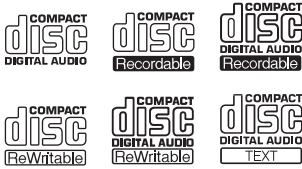

* CD-R/RW formato ISO 9660



Esta unidad puede reproducir discos que lleven cualquiera de las marcas de logotipos anteriores. La marca del logotipo del disco se imprime en el disco y en la carátula.

Notas

- No cargue ningún otro tipo de disco en esta unidad. Podría dañarla.
- CD-R/RW no puede reproducirse hasta que no finalice.
- Algunos discos no se pueden reproducir debido a las características del disco o a las condiciones de grabación.
- No utilice discos con formas extrañas, como por ejemplo, en forma de corazón.
- No utilice discos que tengan la superficie muy rayada.

Manejo de un disco

- No toque la superficie del disco. Manipule el disco por el borde (y el agujero central).
- No utilice un lápiz ni un rotulador para escribir en el disco.
- No coloque cinta, adhesivo, pegamento, etc. en el disco.
- No utilice una cubierta protectora para evitar rayones.
- No inserte más de un disco en la ranura al mismo tiempo. Podría producir daños tanto en la unidad como en los discos.
- No inserte objetos extraños en la ranura del disco.
- No inserte un disco agrietado, combado o con pegamento.
- No exponga el disco a la luz solar directa, altas temperaturas, humedad o gran cantidad de polvo.

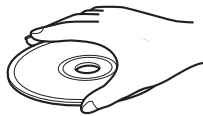

Precaución

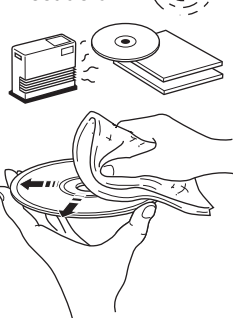

- Si un disco se ensucia, límpielo con un paño limpio y seco desde el centro hasta el borde. No utilice ni limpiadores para discos ni disolventes.
- Para evitar un funcionamiento incorrecto, no utilice un limpiador de lentes disponible en el mercado.
- Inserte solo un CD en el sistema cada vez. Si inserta dos o más CD, puede dañar el sistema y los CD.

Información sobre los dispositivos USB

Esta unidad es compatible con dispositivos de almacenamiento masivos USB (por ejemplo, memorias flash o reproductores de audio portátiles) que utilizan el formato FAT16 o FAT32.

Notas

- Es posible que algunos dispositivos no funcionen correctamente aunque cumplan los requisitos.
- No conecte dispositivos que no sean dispositivos USB de almacenamiento masivos (tales como cargadores USB o concentradores USB), PC, lectores de tarjetas, una unidad de disco duro externa, etc.
- Yamaha no se responsabilizará de los daños causados o las pérdidas de datos en el dispositivo USB que tengan lugar cuando el dispositivo esté conectado a esta unidad.
- No se garantiza el sonido ni el suministro eléctrico en todos los tipos de dispositivos USB.

Acerca de los archivos MP3 o WMA

Notas

- La unidad puede reproducir:

Archivo	Velocidad de bits (kbps)	Frecuencia de muestreo (kHz)
MP3	8 - 320**	16 - 48
WMA	16 - 320**	22,05 - 48

** Se admiten tanto las velocidades de bits constantes como variables.

- A continuación, indicamos el número máximo de archivos y carpetas que puede reproducirse en la unidad.

	CD de datos	USB
Número máximo de archivos	512	9999
Número máximo de carpetas	255	128
Número máximo de archivos por carpeta	511	255

- Los archivos protegidos por copyright no pueden reproducirse.

ESPECIFICACIONES

SECCIÓN DEL REPRODUCTOR

iPod (conexión digital)

- Modelos de iPod compatibles
 - iPod touch (1ª, 2ª, 3ª y 4ª generación)
 - iPod classic
 - iPod nano (2ª, 3ª, 4ª, 5ª y 6ª generación)
- Modelos de iPhone compatibles
 - iPhone 4
 - iPhone 3GS
 - iPhone 3G
 - iPhone

CD

- Multimedia..... CD, CD-R/RW
- Formato de audio Audio CD, MP3, WMA

Láser

- Tipo..... Láser semiconductor GaAs/GaAlAs
- Longitud de onda 790 nm
- Potencia de salida..... 7 mW

USB

- Formato de audio MP3, WMA

AUX

- Conector de entrada Miniconector ESTÉREO de 3,5 mm

TUNER

- Margen de sintonía
 - FM..... De 87,50 a 108,00 MHz

GENERALIDADES

- Alimentación
 - Modelo para Taiwán..... CA 110 V, 60 Hz
 - Otros modelos CA 100-240 V, 50/60 Hz
- Consumo 20 W
- Consumo del sistema apagado 1,5 W
- Consumo en el modo de ahorro de energía 1,0 W o menos
- Dimensiones

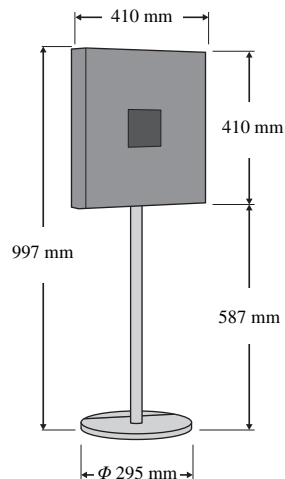

Peso: 12,0 kg

Las especificaciones están sujetas a cambio sin previo aviso.

SEGURIDAD CONTRA LA RADIACIÓN LÁSER

Esta unidad utiliza rayos láser. Debido a la posibilidad de que se produzcan daños en los ojos, la extracción de la cubierta de la unidad o las reparaciones solamente deberán ser realizadas por un técnico cualificado.

PELIGRO

Esta unidad emite radiación láser visible cuando se abre. Evite la exposición directa a los rayos láser. Cuando se conecte esta unidad a una toma de corriente, no acerque sus ojos a la abertura de la bandeja del disco ni a otras aberturas para mirar al interior.

El componente láser de este producto es capaz de emitir radiación que sobrepasa el límite establecido para la clase 1.

iPod, iPhone

“Made for iPod” (Fabricado para iPod) y “Made for iPhone” (Fabricado para iPhone) significa que un accesorio electrónico se ha diseñado específicamente para conectarse a un iPod o un iPhone, respectivamente y que el desarrollador ha certificado que cumple con los estándares de rendimiento de Apple.

Apple no se hace responsable del funcionamiento de este dispositivo ni de su cumplimiento con los estándares normativos y de seguridad. Tenga en cuenta que el uso de este accesorio con un iPod o un iPhone puede afectar al rendimiento inalámbrico.

iPhone, iPod, iPod classic, iPod nano, iPod touch y iTunes son marcas comerciales de Apple Inc., registradas en Estados Unidos y en otros países.

注意：在操作本机之前请阅读此部分。

- 1 要确保最好的性能，请仔细阅读此手册。请将它保存在安全的地方以备将来参考。
- 2 请将本机安装在通风良好、凉爽并且干燥、干净的地方 - 应远离直射阳光，热源，振动，灰尘，潮湿和 / 或寒冷的地方。为了使通风良好，请在周围至少留出以下间隙。
顶部：15 cm
背面：2.5 cm
侧面：10 cm
- 3 请将本机远离其它电子设备、马达或变压器以避免嗡嗡声。
- 4 请勿使本机经受过于从冷到热的突然温度改变，勿将本机放置于高湿度的环境中（例如有加湿器的房间）以防止本机内部发生结露，否则可能导致触电、火灾，损坏本机，和 / 或人体伤害。
- 5 请避免在外部物体可能落入本机的地方或本机可能遭遇液体滴落或飞溅的地方安装本机。在本机的顶部，请勿放置：
 - 其它组件机，因为它们可能对本机表面造成损坏和 / 或导致变色。
 - 燃烧物体（例如蜡烛），因为它们可能导致火灾，对本机造成损坏和 / 或造成人体伤害。
 - 内部装有液体的容器，因为它们可能会摔落并且液体可能引起用户触电损坏本机。
- 6 为了不阻断热量散发，请勿使用报纸、桌布、窗帘等遮盖本机。如果本机内的温度升高，可能会引起火灾，损坏本机和 / 或导致人体伤害。
- 7 在所有的连接完成之前请勿将本机插头插入墙上插座。
- 8 请勿上下倒置操作本机。它可能过热，并极有可能导致损坏。
- 9 请勿在开关、旋钮和 / 或导线上用力。
- 10 当将电源线从墙上插座断开时，请抓住插头；请勿拖拉导线。
- 11 请勿使用化学溶剂清洁本机；这可能损坏机壳涂层。请使用洁净的干布。
- 12 只能使用本机规定的电压。在本机上使用比规定值高的电压是危险的并可能导致火灾，损坏本机和 / 或造成人体伤害。Yamaha 将不对由于在本机上使用非规定电压而造成的任何损害负责。
- 13 为了避免雷击造成损坏，在雷电期间，将电源导线从墙壁上的电源插座拔下，也将天线从本机上拔下。
- 14 请勿尝试修改或修理本机。当需要任何维修时请联系专业 Yamaha 维修人员。不能以任何理由打开机壳。
- 15 当准备长时间（例如休假）不使用本机时，请将交流电源线从墙上插座断开。
- 16 对通常的操作错误，在断定本机出故障之前，请务必先阅读“故障排除”一节。
- 17 在搬动本机之前，请按  将系统设为关闭，并将交流电源插头从墙上插座断开。
- 18 如果环境温度剧烈变化，就可能形成结露。从插座上拔下电源插头，将本机搁置一旁。
- 19 长时间使用本机后，本机可能变热。关闭系统，然后将本机搁置冷却。
- 20 将本机靠近交流电源插座安装以便交流电源的接插。
- 21 电池不能置于高热环境，比如火或直射
 - 如果电池老化，遥控器的有效操作范围将显著缩小。如果发生这样情况，请尽快更换新电池。
 - 请将电池放在儿童无法拿到的地方。如果儿童将电池放入嘴里，则可能有危险。
 - 请勿混合使用新旧电池。
 - 请勿混合使用不同类型的电池（如碱性电池和锌锰电池）。请仔细查看电池包装，因为这些不同类型的电池可能拥有相同的形状和颜色。
 - 老化的电池可能会泄漏液体。如果电池已泄漏，应立即进行处理。避免接触泄漏的材料或粘到衣物上等。全面清理电池盒，然后再安装新电池。
 - 如果计划在很长时间内不使用本机，请从本机取出电池。否则电池将老化，从而可能因电池液体泄漏而导致本机损坏。
 - 请勿将电池与普通家庭垃圾一起丢弃。请按当地的法律法规正确处理电池。

只要本机连接在墙壁的交流电源插座上，即使按下  按钮后本机自身被关闭，本机也没有从交流电源断开。在此状态下，本机消耗很小一部分电力。

警告

要减少火灾或触电的危险，请勿将本机暴露于雨中或湿气中。

警告

如果电池更换不当可能会有爆炸的危险。只能更换相同或相当类型的电池。

将本机太靠近基于 CRT（布劳恩管）的电视机放置有可能会影响画面色彩。如果发生这种情况，请移动本机使它远离电视机。

注意

使用此处指定外的控制或调节以及进行指定外的操作都有可能引起有害的辐射暴露。

目录

各部件名称及其功能.....	2	使用睡眠定时器.....	15
调节时钟.....	5	音调控制.....	15
聆听 iPod.....	6	调节前面板显示屏的亮度.....	15
聆听 CD 和 USB 设备.....	7	故障排除.....	16
收听 FM 电台.....	10	光碟和 USB 设备的说明.....	18
聆听外接音源.....	11	规格.....	19
使用闹铃功能.....	12		







功能特点

- 可以播放 iPod/iPhone 机型、音频/数据 CD 和 USB 设备等外部设备中的音乐，并收听 FM 广播。
- 使用您最喜爱的音乐或提示音作为闹铃。您选择的音乐会是在设定的闹铃时间按照您选择的音量播放，为您提供一天最美好的开始（IntelliAlarm 功能）。
- 轻松存储/调用您最喜爱的五个 FM 电台。
- 可以设定 3 波段均衡器（低音、中音、高音），这样音乐就可以按照您的需要进行播放。
- 可以显示与设备设计相匹配的两类时钟（带指针）。

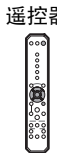
■ 关于本说明书

- 本说明书中使用的短语“iPod”也可指代“iPhone”。
- 如果设备和遥控器的按钮均可用于操作功能，则本说明书将介绍使用设备按钮的步骤。

附带的附件

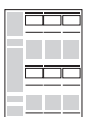
电源线	遥控器	2 块电池 (AA、LR6、UM-3)	底座盖	FM 天线
				
USB 盖	使用说明书（本说明书）	组装指南	注 底架 安装杆 底座 支架 电缆夹 螺丝组 注 使用这些物品组装支架。有关如何组装支架的信息，请阅读单独的“组装指南”。	
 注 请将 USB 盖放在儿童无法拿到的地方，以防误吞。				

如何使用遥控器

按正确的方向（+ 和 -）将电池插入遥控器。

将遥控器指向遥控器信号接收器（位于前面板），并在以下所示的范围内使用。

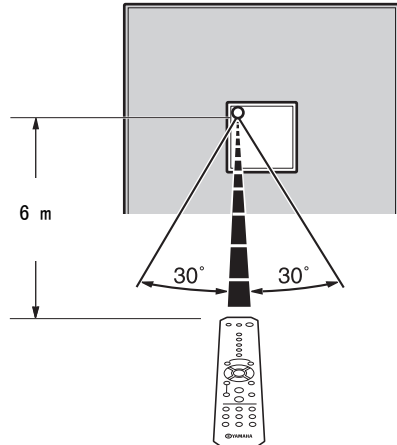
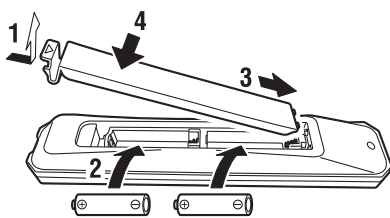

各部件名称及其功能

顶面板

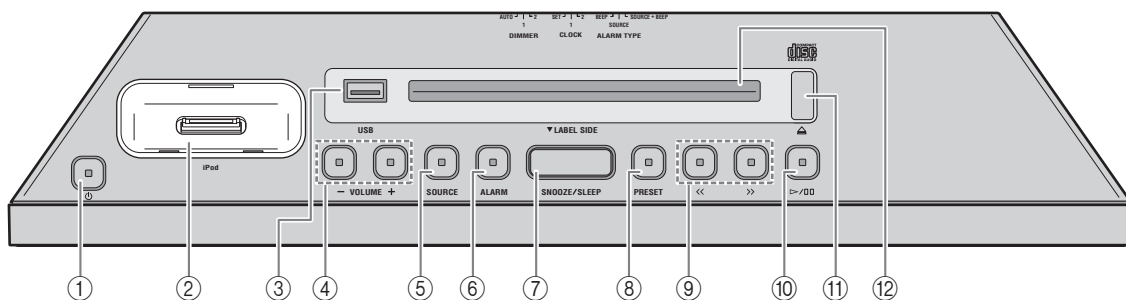

① 电源

按此按钮可打开 / 关闭本系统。即使系统关闭也会在前面板上显示时间。



• 按住本机顶部的电源按钮3秒以上可将系统设定为节电模式。在节电模式下，前面板上不显示信息。这样可减少电力消耗。若要取消节电模式，再次按下电源按钮。

• 即使在系统关闭 / 节电模式中，也可使用闹铃功能。

② iPod 底座

连接 iPod。

③ USB 端口

连接 USB 设备（第 9 页）。

④ VOLUME -/+

调节音量。

⑤ SOURCE

切换要播放的音源。

⑥ ALARM

打开 / 关闭闹铃，并允许调节各种闹铃设置（第 13 页，14）。

⑦ SNOOZE/SLEEP

设定睡眠定时器或将闹铃切换到贪睡模式（第 14 页、15）。

⑧ PRESET

存储 / 调用 FM 电台，或切换播放文件夹（播放数据 CD 或 USB 设备中的音乐时）。

⑨ <</>>

跳过播放曲目 / 文件或调换电台。
播放曲目 / 文件时按住该按钮将向后 / 向前搜索曲目 / 文件。

⑩ ▷/⏸

播放 / 暂停正在播放的曲目。

⑪ △

弹出 CD。

⑫ 光碟插槽

插入 CD。

■ 将 iPod 连接到 iPod 底座

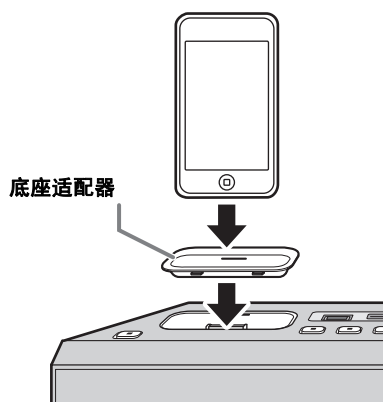

- iPod 连接到底座时将进行充电。本设备处于节电模式时，iPod 将不会充电。
- 务必使用与 iPod 兼容的底座适配器。如果不使用适配器或适配器不兼容，连接可能会松散或不良，从而会导致连接器损坏。有关底座适配器的详细说明，请访问 Apple 官方网站。
- 如果强行连接保护盒中的 iPod，连接器可能会损坏。连接前请取下保护盒。
- 不使用 iPod 时，放置 iPod 底座盖以保护连接器。

前面板显示屏

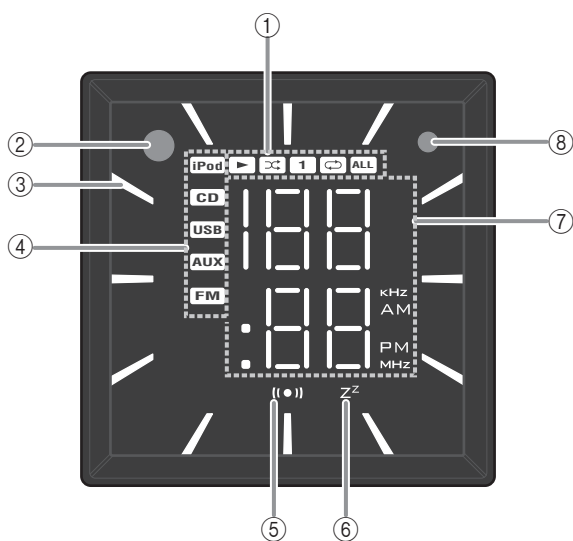

- ① **播放 / 随机 / 重复指示灯**
显示播放模式（第 6、9 页）。
- ② **遥控器信号接收器**
- ③ **时钟指示**
显示时钟指针（第 5 页）。
- ④ **音源指示**
显示所选音源。
- ⑤ **闹铃指示灯**
如果尚未设定闹铃，则打开闹铃（第 12 页）。
- ⑥ **睡眠指示灯**
如果尚未设定睡眠定时器，则打开睡眠定时器（第 15 页）。
- ⑦ **多功能指示屏**
显示各种信息，包括时钟时间、正播放的曲目编号或 FM 电台。
- ⑧ **亮度传感器**
检测环境照明。请勿遮挡此传感器。

后面板

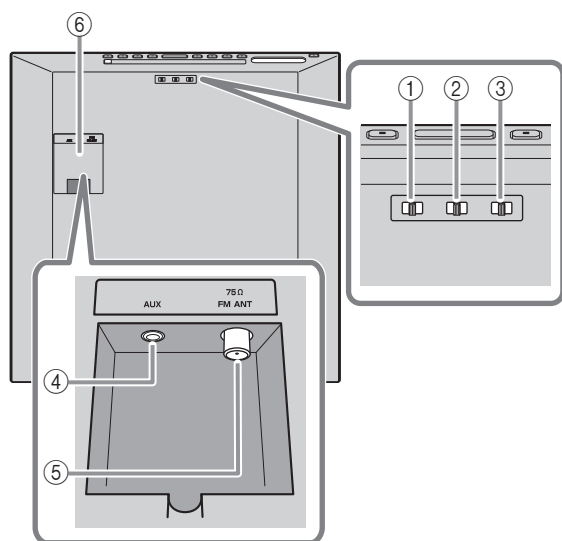

- ③ **DIMMER**
调节前面板显示屏的亮度（第 15 页）。
- ④ **AUX**
连接外接设备。
- ⑤ **FM 天线端子**
连接附带的 FM 天线或室外天线。

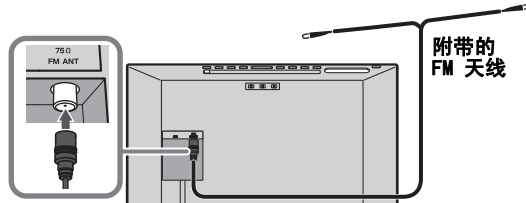
**注**

- 应拉出天线。如果收音机接收质量较差，请改变天线的高度、方向或位置。
- 若使用室外天线而不使用附带的 FM 天线，接收效果将更佳。

- ⑥ **端子盖**
拿下端子盖后再将外接设备连接到 AUX，和 / 或将 FM 天线连接到天线端子。

- ① **ALARM TYPE**
切换闹铃类型（第 13 页）。

- ② **CLOCK**
切换时钟显示类型，或允许设定时间（第 5 页）。

如果您要将室外天线电缆和 / 或外接设备电缆穿过支架的安装杆，请阅读单独的“组装指南”。

遥控器

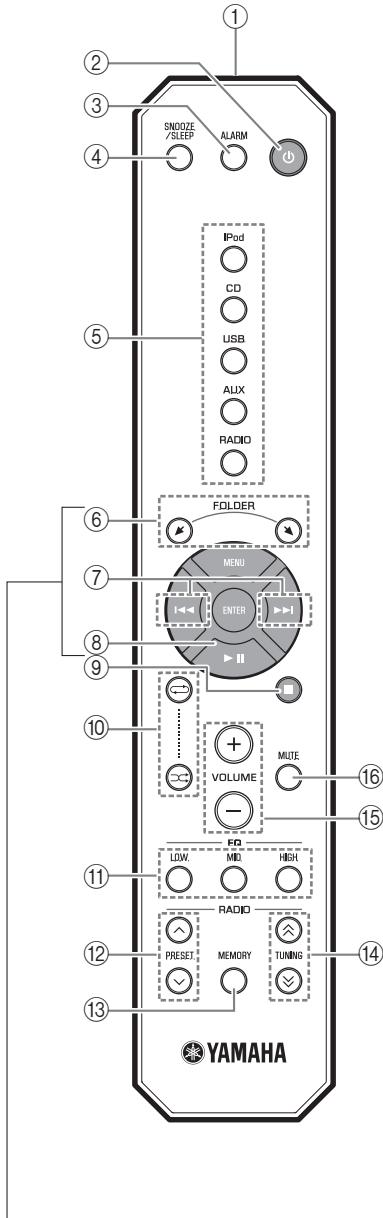

■ iPod 控制按钮

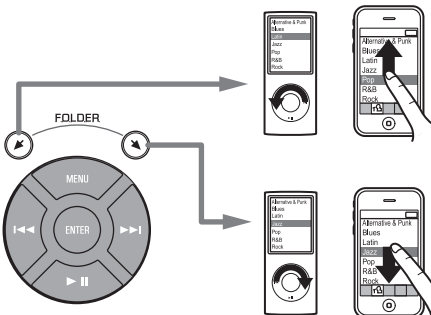

① 遥控器信号发射器

② 电源

按此按钮可打开 / 关闭本系统。

③ ALARM

打开 / 关闭闹铃。

④ SNOOZE/SLEEP

设定睡眠定时器或将闹铃切换到贪睡模式（第 14、15 页）。

⑤ 音源按钮

切换要播放的音源。

⑥ FOLDER

播放数据 CD 或 USB 设备中的音乐时，切换播放文件夹。

⑦ 跳前/跳后

跳过播放曲目 / 文件。

播放曲目 / 文件时按住该按钮将向后 / 向前搜索曲目 / 文件。

⑧ 播放 / 暂停

播放 / 暂停。

⑨ 停止

停止播放。

⑩ 重复 / 随机

以重复 / 随机模式播放 iPod、音频 / 数据 CD 或 USB 设备中的音乐（第 6、9 页）。

⑪ EQ LOW/MID/HIGH

调节低音、中音或高音音质（第 15 页）。

⑫ PRESET ^/∨

选择预设的 FM 电台。

⑬ MEMORY

存储 FM 电台（第 10 页）。

⑭ TUNING ^/∨

调换电台。

⑮ VOLUME +/-

调节音量。

⑯ MUTE

静音 / 恢复声音。

调节时钟

设定时间

顶面板

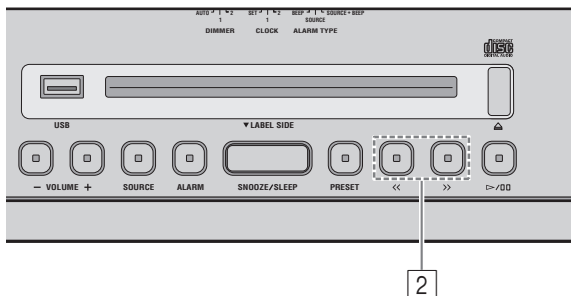

1 将后面板上的 **CLOCK** 开关移至 SET。

后面板

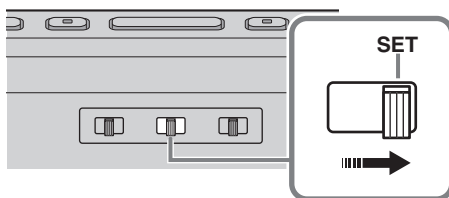

2 使用 <</>> 设定时间。

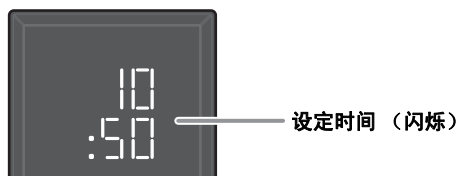

3 将后面板上的 **CLOCK** 开关移至 CLOCK1 或 CLOCK2。

※

- 在步骤 2 中将 iPod 连接到 iPod 底座会将 iPod 中的时间复制到本机。如果 **CLOCK** 设定为 SET 时，iPod 已连接到 iPod 底座，则将不会复制 iPod 的时间。
- 在步骤 2 中按 **SNOOZE/SLEEP** 可在 12 和 24 小时时钟显示之间切换。

注

如果本机超过一周未开机，则时间设置将重置。

切换时钟类型

移动后面板上的 **CLOCK** 开关可切换时钟类型。

后面板

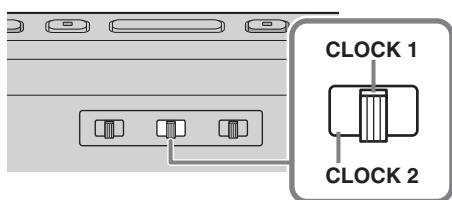

■ 时钟显示模式 1 (CLOCK 1)

例如：10:50 AM

模拟时钟指针
(小时)

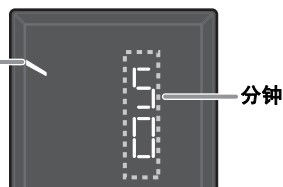

■ 时钟显示模式 2 (CLOCK 2)

例如：10:50 AM

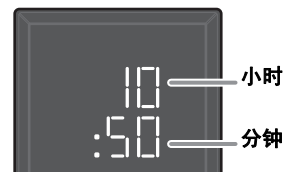

播放 iPod

有关兼容 iPod 机型的详细说明，请参阅“规格”（第 19 页）。

顶面板

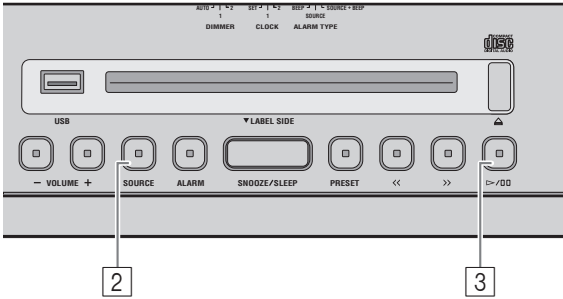

1 将 iPod 连接到 iPod 底座。

2 按 **SOURCE**，并将 iPod 设定为播放音源。

3 按 **▷/⏸**，播放 iPod。

可以使用遥控器、iPod 或本机的顶面板控制播放。

按钮	功能	
顶面板	▷/⏸	播放 / 暂停
	⏮/⏭	跳过 向后 / 向前搜索（按住）
遥控器	▶⏸	播放 / 暂停
	⏮/⏭	跳过 向后 / 向前搜索（按住）
	FOLDER/ MENU/ ENTER	iPod 菜单控制

遥控器

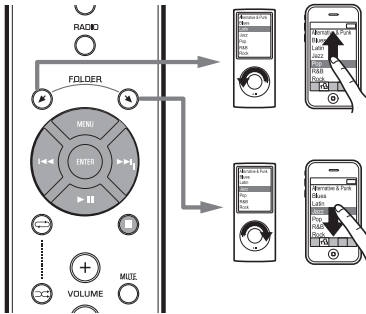

- 您可随时取下 iPod。
- 如果系统已关闭，则系统将在播放 iPod 内音乐 / 视频时自动打开。

重复 / 随机播放

可以通过前面板显示屏上的指示查看播放模式。

遥控器

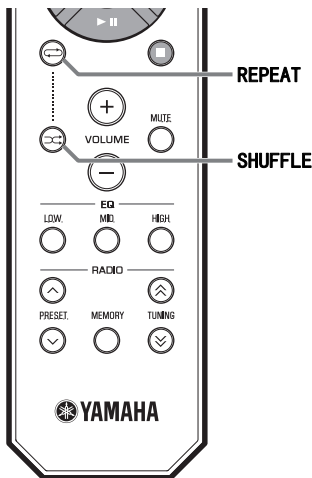

注

- 重复 / 随机的正常操作取决于所用的 iPod 类型。
- 随机 / 重复播放顺序可能会因所用的 iPod 类型而不同。

■ 重复播放

按遥控器上的 **REPEAT**，从以下选项中选择播放模式。

1 : 一首

ALL : 全部

无显示: 关闭

■ 随机播放

按遥控器上的 **SHUFFLE**，从以下选项中选择播放模式。

: 歌曲

: 专辑

无显示: 关闭

聆听 CD 和 USB 设备

在播放 CD/USB 设备中的曲目 / 文件时，本机将按如下方式运作。

- 如果正播放的 CD/USB 设备停止，在下次开始播放时，正播放的曲目将从该曲目的开头开始播放。
- 如果在播放停止时按遥控器上的 ■，则下次播放开始时本机将按以下方式播放曲目：
 - 对于音频 CD：从 CD 的第一首曲目开始。
 - 对于数据 CD/USB 设备：从包含最后播放曲目的文件夹中的第一首曲目开始。
- CD/USB 设备播放停止 60 分钟后，本系统会自动关闭。



有关可播放光碟和文件的详细说明，请参阅“光碟和 USB 设备的说明”（第 18 页）。

聆听音频 CD

顶面板

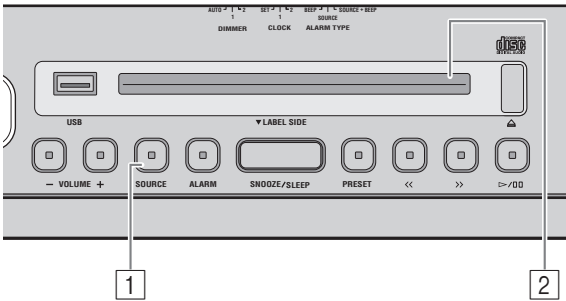

1 按 **SOURCE**，以将 CD 设定为播放音源。

2 将音频 CD 的标签面朝本机正面插入光碟插槽。

自动开始播放。开始播放或跳过曲目时，曲目编号将显示一段时间。



当播放音频 CD 中的曲目时，使用下列按钮控制本机。

	按钮	功能
顶面板	▷/⏸	播放 / 暂停
	◀/▶	跳过 向后 / 向前搜索（按住）
	⏏	弹出 CD
遥控器	▶	播放 / 暂停
	◀◀/▶▶	跳过 向后 / 向前搜索（按住）
	■	停止



系统处于节电模式时，无法插入或弹出 CD（第 2 页）。

聆听数据 CD

顶面板

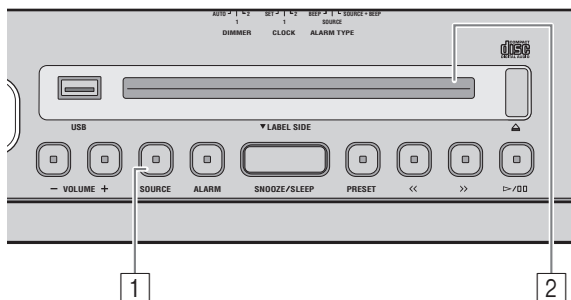

1 按 **SOURCE**，以将 CD 设定为播放音源。

2 将数据 CD 的标签面朝向本机正面插入光碟插槽。

自动开始播放。开始播放或跳过曲目时，文件夹 / 文件编号将显示一段时间。

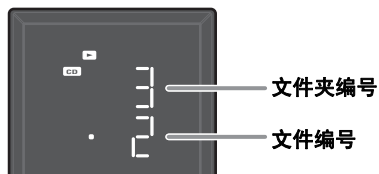

当播放数据 CD 中的曲目时，使用下列按钮控制本机。

	按钮	功能
顶面板	▷/⏸	播放 / 暂停
	<</>>	跳过 向后 / 向前搜索 (按住)
	PRESET	更改播放文件夹
	⏏	弹出 CD
遥控器	▶	播放 / 暂停
	◀◀/▶▶	跳过 向后 / 向前搜索 (按住)
	■	停止
	FOLDER	更改播放文件夹

聆听 USB 设备

顶面板

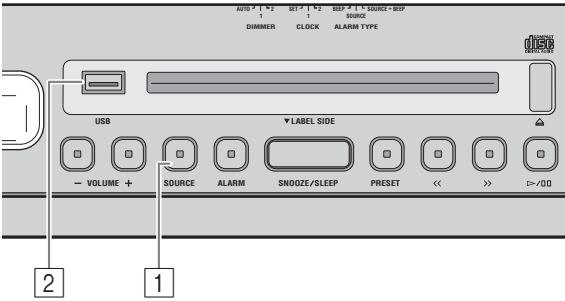

1 按 **SOURCE**，并将 USB 设定为播放音源。

2 将 USB 设备连接到 USB 端口。

自动开始播放。开始播放或跳过曲目时，文件夹 / 文件编号将显示一段时间。

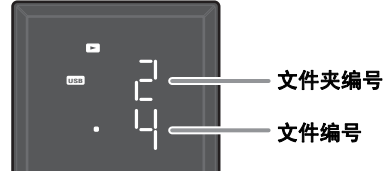

当播放 USB 设备中的曲目时，使用下列按钮控制本机。

按钮		功能
顶面板	▷/⏏	播放 / 暂停
	⏮/⏭	跳过 向后 / 向前搜索 (按住)
	PRESET	更改播放文件夹
遥控器	▶	播放 / 暂停
	⏮/⏭	跳过 向后 / 向前搜索 (按住)
	■	停止
	FOLDER	更改播放文件夹

✳
您可随时取下 USB 设备。

注

连接 USB 设备时，曲目按以下顺序播放：

- 文件夹播放顺序：
文件夹以文件夹名称前 3 个字符的字母顺序播放。包含字符而不是字母的文件夹会在字母字符文件夹之后播放。
- 文件播放顺序：
文件将从写入日期最早的文件开始播放。

重复 / 随机播放

可以通过前面板显示屏上的播放 / 随机 / 重复指示查看播放模式。

遥控器

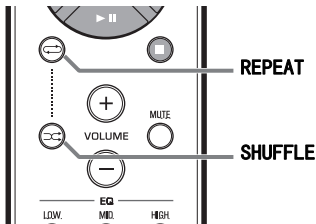

✳
如果选定的音源包含文件夹，则每个文件夹将以重复 / 随机模式播放。

■ 重复播放

按遥控器上的 **REPEAT**，从以下选项中选择播放模式。

- ⏮: 文件夹内的所有曲目 (仅数据 CD/USB 设备)
- ⏮ ALL: 全部曲目
- 1 ⏮: 1 个曲目
- 无显示: 重复模式关闭

■ 随机播放

按遥控器上的 **SHUFFLE**，从以下选项中选择播放模式。

- ⏮: 文件夹内的所有曲目 (仅数据 CD/USB 设备)
- ⏮ ALL: 全部曲目
- 无显示: 随机模式关闭

收听 FM 电台

选择 FM 电台

顶面板

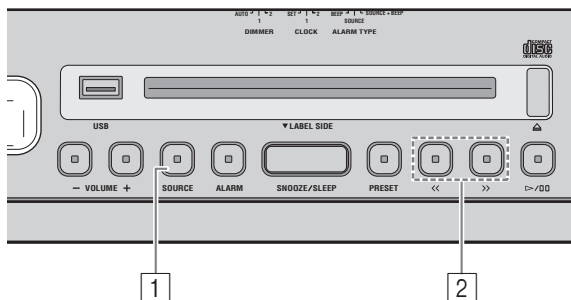

注
如果您手动调换为 FM 电台，则声音为单声道声音。

- 1 按 **SOURCE**，并将 FM 设定为播放音源。



- 2 按 <</>> 调换 FM 电台。

调换类型		操作
顶面板	自动调换	按住 << 或 >>。
	手动调换	反复按 << 或 >>。
遥控器	自动调换	按住 TUNING \wedge 或 \vee 。
	手动调换	反复按 TUNING \wedge 或 \vee 。

存储 FM 电台（预设）

使用预设功能可存储您最喜爱的 5 个电台。

顶面板

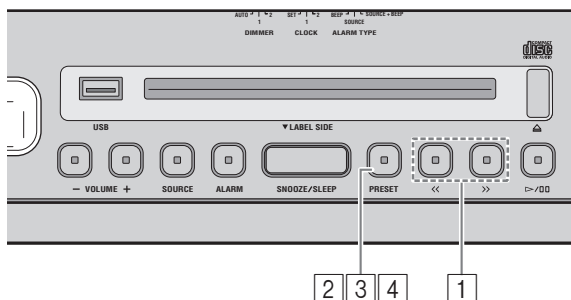

- 1 按 <</>> 调换到您最喜爱的 FM 电台。

- 2 按住 **PRESET**。



使用遥控器
按住 **MEMORY**。

- 3 按 **PRESET** 并选择存储 FM 电台的预设编号。

使用遥控器
按 **PRESET** \wedge / \vee 。

- 4 按住 **PRESET** 以存储预设电台。

这会存储 FM 电台。

使用遥控器
按 **MEMORY**。

选择预设 FM 电台

顶面板

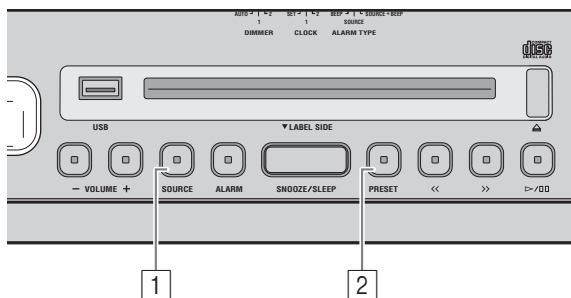

- 1 按 **SOURCE**，并将 FM 设定为播放音源。
- 2 反复按 **PRESET** 以选择预设 FM 电台。

使用遥控器

按 **PRESET** ^/∨。

聆听外接音源

顶面板

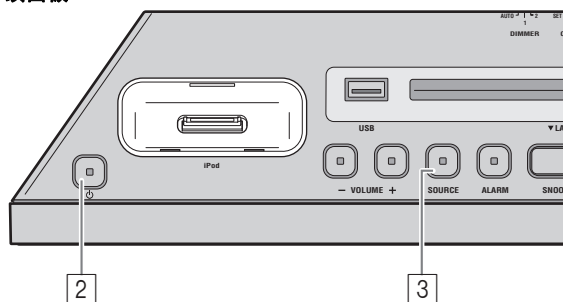

在连接音频线前请关闭系统。卸下端子盖再连接外部设备。

- 1 使用市售的 3.5 mm 立体声微型插头电缆将外部音频设备连接到后面板上的 AUX。

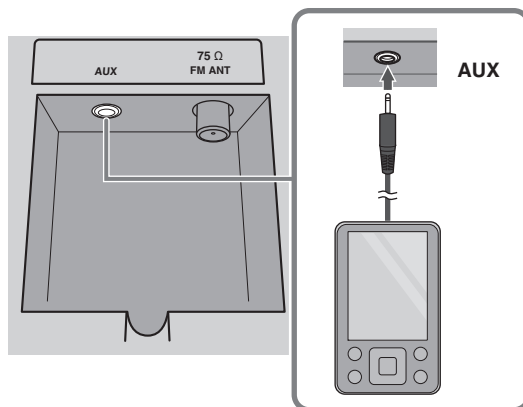

在连接前，请调低本机和外部音频设备的音量。

- 2 按下 **电源** 以打开系统。
- 3 按 **SOURCE**，并将 AUX 设定为播放音源。
- 4 开始播放相连的外部音频设备。

使用闹铃功能

本机包含闹铃功能 (IntelliAlarm)，可用各种不同方式在设定时间播放音乐源或提示音。闹铃功能具有以下特点。

■ 3 类闹铃

可以从 3 个闹铃类型中选择，结合了音乐和提示音。

SOURCE + BEEP	在设定的时间播放所选的音源和提示音。此模式是一天最美好开始的推荐模式。 在设定时间前 3 分钟：音源播放开始渐强，并且音量随着接近闹铃时间而逐渐升高。 闹铃时间：提示音同时开始播放。
SOURCE	所选音源在设定时间播放。音量逐渐渐强并升高至设定的音量。
BEEP	在设定的时间仅播放提示音。

■ 各种音乐源

可以选择 iPod、音频 CD、数据 CD、USB 设备和电台。根据音源，还可以选择以下选项：

音源	播放方法	功能
iPod	播放列表 *	可以重复播放 iPod 中存储的特定播放列表。要播放一个播放列表，请提前创建名为“ALARM Yamaha DTA”的播放列表。 创建播放列表时，确保单词之间有空格并注意大小写字母。
	恢复	如果在 iPod 中找不到“ALARM Yamaha DTA”播放列表，本机将从您播放的最后一个曲目续播。
音频 CD	所选曲目	重复播放所选曲目。
	恢复	播放最后一次聆听的曲目。
数据 CD/USB	文件夹	重复播放所选文件夹。
	恢复	播放最后一次聆听的曲目。
FM	预设电台	播放所选的预设 FM 电台。
	恢复	播放最后一次收听的 FM 电台。

* 关于创建播放列表的信息，请参阅您 iPod 或 iTunes 的说明。

■ 测试闹铃

设定闹铃功能时，您可以测试闹铃的声音。

■ 贪睡

可以启用贪睡功能，以在 5 分钟后重拨闹铃。

设定闹钟时间和闹钟类型

顶面板

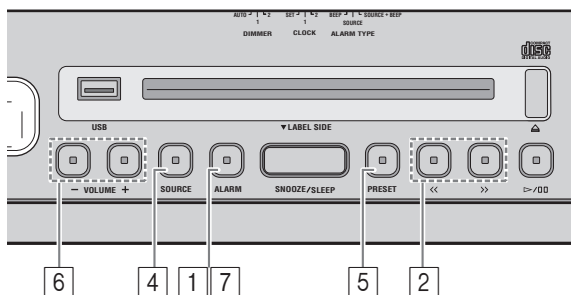

1 按住 **ALARM**。

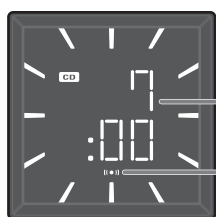

闹钟时间

闹钟指示灯

闹钟指示灯 (II●II) 和所设定的闹钟时间将闪烁。

2 按 <</>> 设定闹钟时间。

使用遥控器

按 I◀◀/▶▶I。

3 用后面板上的 **ALARM TYPE** 开关选择闹钟类型。

有关闹钟类型的详细说明，请参阅第 12 页。

后面板

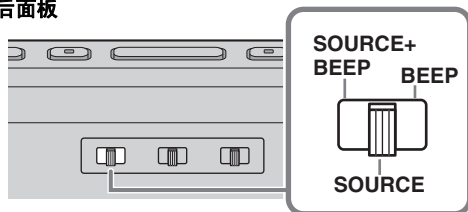

4 (选定闹钟类型而不是 BEEP 时) 按 **SOURCE** 选择音乐来源。

可选择 AUX 以外的音源。

使用遥控器

按音源按钮选择音乐来源。

如果选定了 iPod/CD/USB，请将音源（iPod、音频 / 数据 CD、USB 设备）连接 / 插入到本机。

注

- 如果未连接或插入所选音源，则无法播放选定曲目 / 文件夹。
- 如果在闹钟已设定的时间无法播放音源（例如，连接了 iPod），则系统将播放 BEEP 音。

5 (选定了闹钟类型而不是 BEEP 时) 指定要播放的曲目、文件夹或 FM 电台。

如果已将 iPod 设定为音源：

不需要任何设置。

如果已将 CD/USB/FM 选定为音源：

按 **PRESET** 选择要播放的曲目（音频 CD）、文件夹（数据 CD/USB 设备）或 FM 电台。

使用遥控器

按 **PRESET** ^/∨。

※

- 将 iPod 设定为音源时，本机将在设定的闹钟时间播放“ALARM Yamaha DTA”播放列表。如果在 iPod 中找不到此播放列表，本机将从您播放的最后一个曲目续播（恢复）。
- 将 CD/USB 选定为音源并且已将“0”设定为曲目 / 文件夹编号时，本机将从您上次聆听的曲目续播（恢复）。
- 将 FM 选定为音源并且设定了预设编号“0”时，本机将从您聆听的最后一个 FM 电台继续广播（恢复）。

6 按 **VOLUME +/-** 设定闹钟音量。

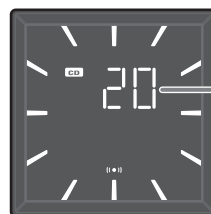

闹钟音量

※

按 ▷/00 可测试闹钟。再次按 ▷/00 可停止测试。

7 按 **ALARM** 可完成设定闹钟。

闹钟将被设定，闹钟指示灯 (II●II) 将亮起。

注

如果未正确完成设定而关闭系统，则闹钟设置将被擦除。

打开 / 关闭闹铃

顶面板

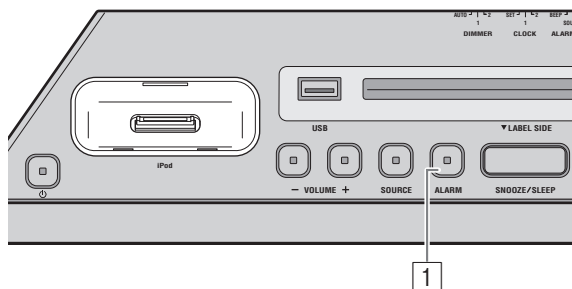
1 按 **ALARM**。

当闹铃开启时，闹铃指示灯（**(●)**）将显示且闹铃设定的时间将显示一会儿。如果再次按 **ALARM**，闹铃指示灯（**(●)**）和闹铃将关闭。



即使闹铃关闭，设定的闹铃时间也将被保存。如果按 **ALARM** 再次打开闹铃，则闹铃将以之前的闹铃设置响起。

播放闹铃声期间的操作

在设定的时间闹铃声开始播放。在播放期间，可以执行以下操作。

顶面板

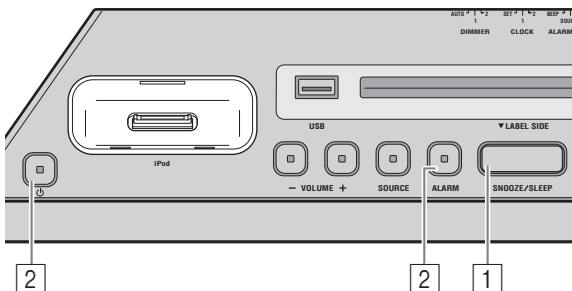
1 （如果您希望闹铃停止一会）按 **SNOOZE/SLEEP**。

SNOOZE 将停止闹铃，并在 5 分钟后再次响起。



- 当设定了 **SOURCE + BEEP** 时，按 **SNOOZE/SLEEP** 一次可停止提示音，按两次可停止音源。音源停止 5 分钟后，渐强的音源将再次响起，**BEEP** 音将恢复。
- 激活了贪睡功能时，闹铃指示灯将闪烁。

2 （如果您希望关闭闹铃）按 **ALARM** 或 **⏻**。

如果不停止闹铃，闹铃将在 60 分钟后自动停止。

使用睡眠定时器

您可以设定自动关闭系统的时间。

顶面板

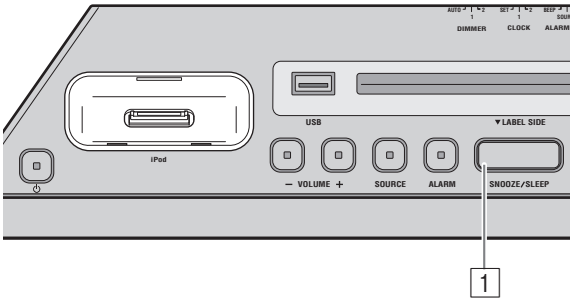

- 1 按 **SNOOZE/SLEEP** 多次，以设定系统关闭前的时间。

睡眠定时器可以设定为 30、60、90 和 120 分钟。设定时间时，睡眠指示灯 (zZ) 会显示在前面板显示屏上。



如果在睡眠定时器已激活时按 **SNOOZE/SLEEP**，睡眠定时器设置将被取消。

音调控制

遥控器

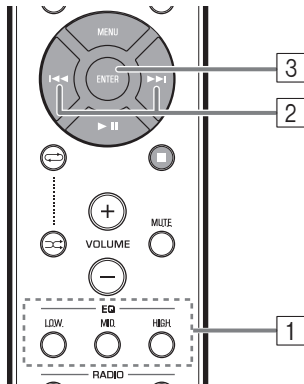

- 1 播放时按遥控器上的其中一个 **LOW/MID/HIGH EQ** 按钮。

选择要调节的音调 (LOW、MID、HIGH)。

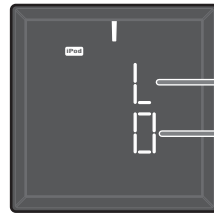

- 2 按 **◀/▶** 可调节音调。

每个音调的调节范围为 -5 到 +5。

- 3 按 **ENTER** 完成设置。

您还可以按步骤 1 中所使用的 EQ 按钮完成设置。要更改其他音频频率的音调，请返回步骤 1，并按 EQ 按钮调节所需的频率。

调节前面板显示屏的亮度

后面板

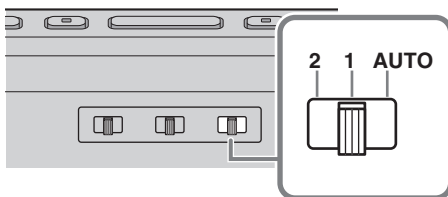

- 1 用后面板上的 **DIMMER** 开关调节亮度。

AUTO: 自动调节亮度以适应周围环境。

1: 更亮。

2: 更暗。



当设定了“Auto”时，本机将使用亮度传感器自动调节前面板显示屏的亮度 (第 3 页)。请确保未遮挡传感器。

故障排除

如果本机出现问题，请先按照下表进行检查。如果使用以下建议的方法还不能解决您的问题，或者您的问题未列在下表中，请将系统关闭并拔下电源插头，然后就近与授权的 Yamaha 经销商或服务中心联系。



常规

问题	原因	解决方法
无法打开本机。	没有牢固地连接电源线。	将电源线重新连接到墙壁插座和本机。
扬声器没有声音。	音量可能设定为最低。	调节音量。
	音源可能不正确。	选择正确的音源。
声音突然消失。	可能设定了睡眠设置 (☞ 第 15 页)。	打开系统并再次播放音源。
出现破音 / 声音失真或异常噪音。	输入音源音量过高，或本机音量过高 (尤其是低音部分)。	用 VOLUME 调节音量，或用 EQ (☞ 第 15 页) 调节低音。
本机操作不正常。	本机也许受到了强烈的电击，例如闪电或强烈的静电，或可能断电。	关闭系统，并断开电源线。等待约 30 秒钟，再次连接电源线并打开系统。
系统打开后立即关闭。		
数字或高频装置产生噪音。	本机的位置过于靠近数字或高频装置。	将本机远离这些装置放置。
时钟设置被清除。	本机的电源断开一周以上。	将电源线牢牢插入墙壁插座，然后再次设定时钟 (☞ 第 5 页)。
即使 SOURCE 设定为 iPod，iPod 也不会 在闹铃时间播放。	iPod 未牢固连接到 iPod 底座。	将 iPod 从本机上取下，然后将其再次连接到 iPod 底座 (☞ 第 2 页)。
	ALARM TYPE 开关设定为 BEEP。	将 ALARM TYPE 设定为 SOURCE + BEEP 或 SOURCE (☞ 第 13 页)。
时钟闪烁且无法操作本机。	后面板上的 CLOCK 设定为 SET，且本机处在时钟设置模式中。	将 CLOCK 开关设定为 CLOCK1 或 CLOCK2 (☞ 第 5 页)。

iPod

问题	原因	解决方法
没有声音。	iPod 未牢固连接到 iPod 底座。	将 iPod 从本机上取下，然后将其再次连接到 iPod 底座 (☞ 第 2 页)。
	未更新 iPod 的软件版本。	从 Apple 网站下载最新版本的 iTunes，并将 iPod 软件更新为最新版本。
iPod 未充电。	iPod 未牢固连接到 iPod 底座。	将 iPod 从本机上取下，然后将其再次连接到 iPod 底座 (☞ 第 2 页)。
	系统设定为节电模式 (☞ 第 2 页)。	按  取消节电模式。
连接 iPod 后，iPod 指示闪烁两次，该动作重复 3 次。	本机不支持正在使用的 iPod。	使用支持的 iPod (☞ 第 19 页)。

CD 播放

问题	原因	解决方法
无法插入光碟。	系统设定为省电模式。	按  取消省电模式 (第 2 页)。
某些按钮操作不起作用。	装入本机的光碟可能不兼容。	使用本机支持的光碟 (第 18 页)。
按  后并不立即开始播放。	光碟可能脏污。	擦干净光碟。
	装入本机的光碟可能不兼容。	使用本机支持的光碟 (第 18 页)。
	如果本机从寒冷的地方移至温暖的地方, 可能会在光碟读取激光头上形成结露。	等待 1 或 2 小时直至本机调节到室温, 然后重试。
CD 指示灯闪烁两次, 该动作重复 3 次之后光碟弹出。	装入本机的光碟可能不兼容。	使用本机支持的光碟 (第 18 页)。
	光碟可能脏污。	擦干净光碟。
	光碟不包含可播放文件。	使用包含可播放文件的光碟 (第 18、19 页)。
	光碟正反颠倒装入。	标签面朝向内侧插入光碟。
装入光碟后, 前面板显示屏上会显示“Err”。	本机出错。	用  退出光碟。

USB 设备播放

问题	原因	解决方法
USB 设备中的 MP3/WMA 文件不播放。	USB 设备不被识别。	关闭系统并将 USB 设备重新连接至本机。 如果本机附带交流电源适配器, 请将其连接。 如果上述解决方法不能解决问题, 则说明此 USB 设备无法在本机上播放。
连接 USB 设备之后, USB 指示闪烁两次, 该动作重复 3 次。	不兼容的 USB 设备连接到本机。	关闭系统并将 USB 设备重新连接至本机。如果不能解决问题, 则说明此 USB 设备不可在本机上播放。
	USB 设备不包含可播放文件。	使用包含可播放文件的 USB 设备 (第 18 页、19 页)。
连接 USB 设备后, 前面板显示屏上显示“Err”。	不兼容的 USB 设备连接到本机。	关闭系统并将 USB 设备重新连接至本机。如果不能解决问题, 则说明此 USB 设备不可在本机上播放。
	检测到过载电流。	

FM 电台接收

问题	原因	解决方法
立体声播放时噪音太多。	天线可能连接不当。	请确认天线连接正确 (第 3 页)。
	您选择的广播电台可能距离您所在地比较远, 或您所在的地区无线电波接收较差。	试着手动调谐以改善信号质量 (第 10 页) 或使用多频道室外天线。
即使使用室外天线, 无线电波接收仍较差。(声音失真。)	可能发生多路反射或其他无线电干扰。	改变天线的高度、方向或位置。

遥控器

问题	原因	解决方法
遥控器工作不正常。	可能在遥控器的操作范围之外操作遥控器。	关于遥控器操作范围的信息, 请参考“如何使用遥控器”(第 1 页)。
	本机的遥控器信号接收器 (第 3 页) 可能暴露在直射阳光或 (反相荧光灯) 照明之下。	改变照明或本机的朝向。
	电池可能耗尽。	换上两节新电池。
	本机的遥控器信号接收器和遥控器之间有障碍物。	除去障碍物。

光碟和 USB 设备的说明

CD 信息

本机设计为使用带有以下标识的音频 CD、CD-R* 和 CD-RW*。



* ISO 9660 格式 CD-R/RW



本机可播放具有上述标识符的碟片。碟片标识符印刷在碟片及其封套上。



- 不要在本机中载入任何其他类型的碟片。否则可能会损坏本机。
- CD-R/RW 无法播放除非光盘终结。
- 视碟片的特性或录制条件而定，某些碟片无法播放。
- 不要使用任何非标准形状的碟片，例如心形碟片。
- 不要使用表面划痕过多的碟片。

使用碟片

- 不要触摸碟片表面。拿取碟片时请持其边缘（和中心孔）。
- 不要使用铅笔或其他尖头记号笔在碟片上书写。
- 不要在碟片上粘胶带、封条、胶水等张贴物。
- 不要使用防止划伤的保护套。
- 不要使用市售标签打印机可在其表面打印的碟片。
- 不要在碟片插槽中插入任何其它物品。
- 不要插入破裂、变形或粘有胶水的碟片。
- 不要将碟片置于直射阳光、高温、高湿或多尘的场所。



注意

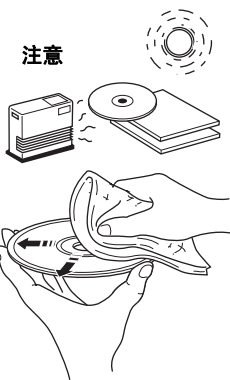

- 如果碟片脏污，请使用干净的干布从中心向边缘擦拭。不要使用唱片清洗剂或油漆稀释液。
- 为了避免故障，不要使用市售的镜头清洗器。
- 一次仅在系统中插入一张 CD。插入两张或多张 CD 可能会导致系统和 CD 损坏。

USB 设备信息

本机支持使用 FAT16 或 FAT32 格式的 USB 海量存储级装置（如闪存或便携音频播放器）。



- 某些装置虽然符合要求，可能也无法正常工作。
- 不要连接 USB 海量存储级以外的装置（例如 USB 充电器或 USB 集线器）、电脑、读卡器、外接硬盘驱动器等。
- 对于连接到本机时所引起的 USB 装置的损坏或数据丢失，Yamaha 不承担任何责任。
- 不保证能对所有类型 USB 装置进行播放和供电。

关于 MP3 或 WMA 文件



- 本机可播放：

文件	比特率 (kbps)	取样频率 (kHz)
MP3	8 - 320**	16 - 48
WMA	16 - 320**	22.05 - 48

** 恒定比特率和可变比特率均支持。

- 本机可播放的最大文件 / 文件夹数如下。

	数据 CD	USB
最大文件总数	512	9999
最大文件夹数	255	128
每个文件夹最大文件数	511	255

- 无法播放版权保护的文件。

规格

■ 播放器部分

iPod（数字连接）

- 兼容 iPod
 - iPod touch（第 1、2、3 和 4 代）
 - iPod classic
 - iPod nano（第 2、3、4、5 和 6 代）
- 兼容 iPhone
 - iPhone 4
 - iPhone 3GS
 - iPhone 3G
 - iPhone

CD

- 媒体..... CD、CD-R/RW
- 音频格式..... 音频 CD、MP3、WMA

激光

- 类型..... 半导体激光 GaAs/GaAlAs
- 波长..... 790 nm
- 输出功率..... 7 mW

USB

- 音频格式..... MP3、WMA

AUX

- 输入连接器..... 3.5 mm 立体声迷你插孔

■ 放大器部分

- 最大输出功率..... 15 W + 15 W
(6 Ω 1 kHz, 10% THD)

■ 调谐器

- 调谐范围
 - FM..... 87.50 至 108.00 MHz

■ 常规

- 电源
 - 台湾机型..... AC 110 V, 60 Hz
 - 其它机型..... AC 100-240 V, 50/60 Hz
- 功耗..... 20 W
- 系统关闭功耗..... 1.5 W
- 省电功耗..... 1.0 W 或更少
- 尺寸

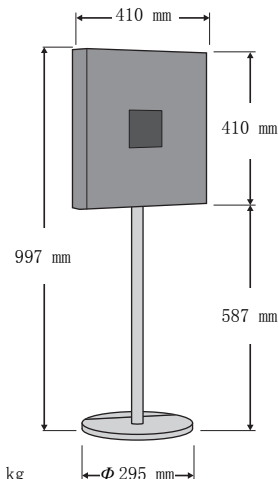

重量: 12.0 kg

规格若有变更，恕不另行通知。

中文

激光安全

本机使用激光。因为可能会伤害眼睛，仅可由具有资格的维修人员拆卸罩盖或试图对本装置进行维修服务。

危险

打开本机时，机器会放出可见激光射线。为了避免光束直接照射到眼睛上，本机插入墙壁插座时，请勿通过光碟插槽和其他开口向本机内看。

本产品中的激光元件可发出超出 1 类标准范围的辐射。

iPod、iPhone

“Made for iPod”和“Made for iPhone”分别表示电子配件是专为连接 iPod 或 iPhone 而设计的，并且已经开发者认证满足 Apple 性能标准。

Apple 不对此装置的操作或其安全和监管标准方面的合规性负责。请注意，对 iPod 或 iPhone 使用此配件可能会影响无线性能。

iPhone、iPod、iPod classic、iPod nano、iPod touch 和 iTunes 是 Apple Inc. 在美国和其他国家注册的商标。



该标记附加在出售到中华人民共和国的电子信息产品上。环形中的数字表示的是环境保护使用期限的年数。

- ：表示该有毒有害物质在该部件所有均质材料中的含量均在 SJ/T 11363-2006 标准规定的限量要求以下。
- ×：表示该有毒有害物质至少在该部件的某一均质材料中的含量超出 SJ/T 11363-2006 标准规定的限量要求。

部件名称	有毒有害物质或元素					
	铅 (Pb)	汞 (Hg)	镉 (Cd)	六价铬 (Cr(VI))	多溴联苯 (PBB)	多溴二苯醚 (PBDE)
电路板	×	○	○	○	○	○
外壳箱体	×	○	○	○	○	○
前部面板显示器	×	○	○	○	○	○

주의 : 본 기기를 조작하기 전에 읽어 주십시오 .

- 1 최고의 성능을 위하여 본 설명서를 주의깊게 읽어 보십시오. 본 설명서를 안전한 곳에 보관하고 나중에 참고하십시오.
- 2 서늘하고 건조하며 청결한 곳에 본 기기를 설치하고, 직사광선, 발열기구, 진동, 먼지, 습기를 멀리하고 추운 곳에 두지 마십시오. 환기가 잘 되게 하려면 다음과 같이 최소한의 여유를 두십시오.
위쪽: 15 cm
뒤쪽: 2.5 cm
옆쪽: 10 cm
- 3 뒹뒹거리는 소리를 방지하려면 다른 전자 제품, 모터 또는 변압기에서 본 기기를 멀리 떨어뜨려 설치하십시오.
- 4 본 기기 내부의 결로 현상을 방지하려면 낮은 온도에서 높은 온도로 온도가 급격하게 변하는 곳에 본 기기를 노출시키거나 습도가 높은 환경 (예, 가슴기가 있는 릫)에 본 기기를 설치하지 마십시오. 화재가 발생하거나, 기기가 손상되거나, 사용자가 감전되거나 부상당할 수도 있습니다.
- 5 이물질이 본 기기에 떨어질 수 있는 곳, 또는 액체가 떨어지거나 흐를 수 있는 곳에 본 기기를 설치하지 마십시오. 본 기기위에 다음과 같은 물체를 올려놓지 마십시오:
 - 다른 기기 . 본 기기의 표면이 손상되거나 변색될 수도 있습니다.
 - 연소되는 물체 (예, 초) . 화재가 발생하거나 본 기기가 손상되거나 사용자가 부상당할 수도 있습니다.
 - 액체가 담긴 용기 . 용기가 넘어져 사용자가 감전되거나 본 기기가 손상될 수도 있습니다.
- 6 열 복사가 방해되지 않도록 신문, 책상보 및 커튼 등으로 본 기기를 덮지 마십시오. 본 기기의 내부 온도가 높아지면 화재가 발생하거나 본 기기가 손상되거나 사용자가 부상당할 수도 있습니다.
- 7 모든 연결이 완료될 때까지 본 기기의 플러그를 연결하지 마십시오.
- 8 본 기기를 뒤집어서 조작하지 마십시오. 본 기기가 과열되어 손상될 수도 있습니다.
- 9 스위치, 노브 또는 코드에 강한 압력을 가하지 마십시오.
- 10 전원 케이블을 콘센트에서 분리하는 경우, 항상 플러그를 잡고 케이블을 잡아 당기지 마십시오.
- 11 화학 솔벤트로 본 기기를 닦지 마십시오. 표면의 마무리가 훼손될 수도 있습니다. 깨끗하고 마른 헝겊을 사용하십시오.
- 12 반드시 본 기기에 지정된 전압만을 사용하십시오. 지정된 전압 이외의 전압을 사용하는 것은 매우 위험하며 화재가 발생하거나 본 기기가 손상되거나 사용자가 부상당할 수도 있습니다. 지정된 전압 이외의 전압을 사용하여 발생한 손상에 대해서 Yamaha는 어떠한 책임도 지지 않습니다.
- 13 번개에 의한 손상을 방지하려면 뇌우시 전원 케이블을 콘센트에서 분리하십시오.
- 14 본 기기를 개조하거나 수리하지 마십시오. 서비스가 필요한 때에는 공인 Yamaha 정비사에게 의뢰하십시오. 어떤 이유로든지 절대로 캐비닛을 열지 마십시오.
- 15 오랜 기간 동안 본 기기를 사용하지 않는 경우 (예, 휴가), 전원을 콘센트에서 분리하십시오.
- 16 본 기기의 고장을 결정하기 전에 일반 조작 에러의 “문제 해결” 장을 반드시 읽어 보십시오.
- 17 본 기기를 옮기기 전에 **⏻**를 눌러 시스템의 전원을 끈 다음 AC 전원 플러그를 콘센트에서 분리하십시오.
- 18 주변 온도가 급격히 변하는 경우, 결로 현상이 발생합니다. 전원 케이블을 콘센트에서 분리한 후 본 기기를 듭니다.

- 19 본 기기를 장시간 사용하는 경우, 기기가 과열될 수도 있습니다. 시스템을 끄고 기기를 식히십시오.
- 20 기기를 설치할 때 벽면 콘센트에 쉽게 접근할 수 있도록 하여 주십시오.
- 21 건전지를 직사광선, 불꽃 등과 같이 과도한 화기에 노출시키지 마십시오. 배터리를 폐기할 때에는 해당 지역의 규정을 따르십시오.
 - 어린이의 손이 닿지 않는 곳에 배터리를 보관하십시오. 어린이가 배터리를 입에 넣으면 위험할 수 있습니다.
 - 건전지가 오래되면 리모콘의 유효 작동 범위가 현저하게 짧아집니다. 이러한 경우, 가능한 한 빠른 시일 내에 새 건전지 2 개로 교체하십시오.
 - 오래된 건전지를 새 건전지와 함께 사용하지 마십시오.
 - 서로 다른 종류의 건전지 (알카라인 및 망간 건전지 등)를 함께 사용하지 마십시오. 서로 다른 건전지 종류라도 동일한 모양과색상을 지닐 수 있으므로 포장지를 주의 깊게 읽어 보십시오.
 - 다른 건전지는 누액할 수 있습니다. 건전지가 누액한 경우, 즉시 누액 건전지를 폐기하십시오. 누출된 물질을 만지거나 의류에 닿지 않도록 하십시오. 새 건전지를 장착하기 전에 건전지함을 깨끗이 닦아 주십시오.
 - 본 기기를 장시간 사용하지 않을 경우에는 기기에서 배터리를 빼십시오. 기기에서 배터리를 빼지 않으면 배터리가 소진되며, 기기에 손상을 야기할 수 있는 배터리 액이 누출될 수 있습니다.
 - 다 쓴 건전지를 일반 쓰레기통에 버리지 마십시오. 해당 지역규정에 따라 올바르게 처리하십시오.

본 기기가 콘센트에 연결되어 있으면 **⏻**으로 본 기기의 자체 전원을 끄더라도 전원이 차단되지 않습니다. 이 상태에서 본 기기는 아주 적은 양의 전원을 소모하도록 설계되어 있습니다.

경고
화재 및 감전의 위험을 줄이기 위해 본체를 비나 습기 등에 노출시키지 마십시오.

주의
배터리를 올바르게 교체하지 않으면 폭발할 위험이 있습니다. 동일하거나 같은 형식의 배터리만 교체하십시오.

본 기기를 CRT 방식(브라운관) TV와 너무 가까운 곳에 놓으면 화면 색상이 나빠질 수도 있습니다. 그런 경우에는 본 기기를 TV에서 먼 곳으로 옮기십시오.

주의
여기서 지정한 이외의, 조정이나 제어 또는 동작을 실시했을 경우, 유해한 방사선에 노출될 위험이 있습니다.

목차

각부 명칭 및 기능	2	슬립 타이머 사용	15
클록 조정	5	톤 조절	15
iPod 듣기	6	앞면 패널 표시창 밝기 조절	15
CD 및 USB 장치 듣기	7	문제 해결	16
FM 방송국 듣기	10	디스크 및 USB 장치 참고사항	18
외부 소스 듣기	11	제품 사양	19
알람 기능 사용	12		

제품 특징

- iPod/iPhone 모델, 오디오/테이터 CD 및 USB 장치 등과 같은 외부 기기의 음악을 재생하며 FM 라디오를 들을 수 있습니다.
- 좋아하는 음악이나 비프음을 알람으로 사용할 수 있습니다. 알람이 설정된 시간에 선택한 음악이 정해 놓은 볼륨으로 흘러나오므로 상쾌하게 하루를 시작할 수 있습니다 (IntelliAlarm 기능).
- 즐겨찾는 FM 방송국을 최대 5 개까지 저장 / 기억합니다.
- 3- 밴드 이퀄라이저 (저음, 중음, 고음) 를 설정하여 원하는 바대로 정확하게 음악을 감상할 수 있습니다.
- 본 기기의 디자인에 부합하도록 2 가지 종류의 시계 (시계 바늘 이용) 를 채택하였습니다.

■ 본 설명서에 대하여

- 본 설명서 전체에 사용된 “iPod” 이라는 용어에는 “iPhone” 도 포함됩니다.
- 본 기기의 버튼과 리모컨 버튼을 모두 제품 기능을 작동하는데 사용할 수 있는 경우, 본 설명서에서는 기기의 버튼을 중심으로 사용 단계를 설명합니다.

부속품

전원 케이블



리모컨



배터리 2 개
(AA, LR6, UM-3)



도크 커버



FM 안테나



USB 캡



참고

USB 캡은 어린이의 손에 닿지 않는 곳에 보관하여 실수로 삼키지 않도록 하십시오.

사용 설명서
(본 설명서)



조립 안내서



브라켓
막대
받침
지지대
케이블 클램프
나사 세트

참고

이 품목들은 스탠드 조립에 사용됩니다. 스탠드 조립 방법에 대한 내용이 포함된 별도의 조립 안내서를 읽어 주십시오.

리모컨 사용 방법

리모컨 안에 배터리를 올바른 방향 (+ 와 -) 으로 끼우십시오.

리모컨을 리모컨 신호 수신기 (앞면 패널) 방향으로 향하게 하여 아래 그림과 같은 범위 내에서 사용하십시오.

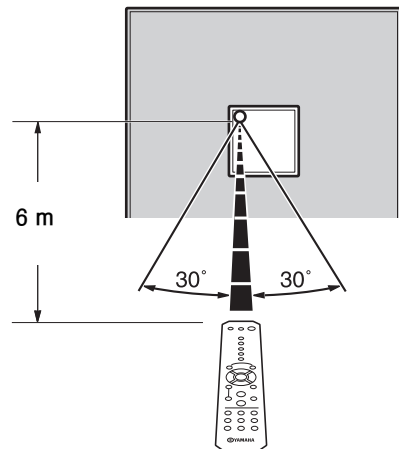
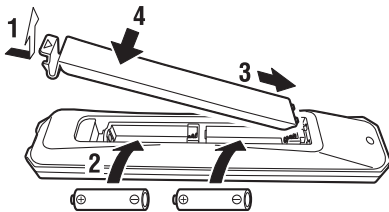

각부 명칭 및 기능

뒷면 패널

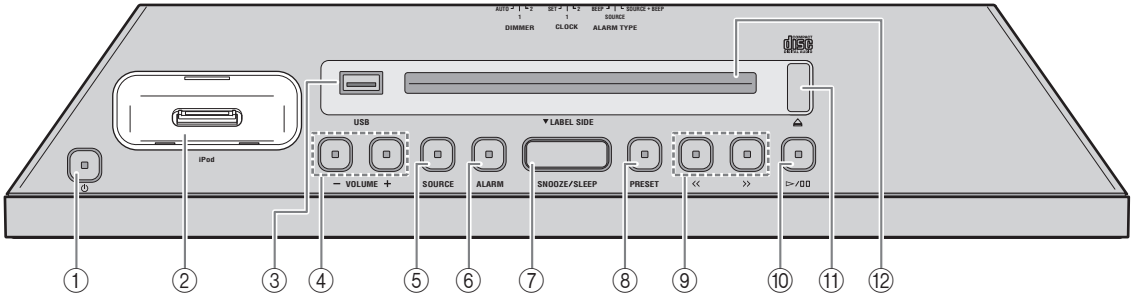

① (전원)

시스템 전원을 켜거나 끄려면 누릅니다. 시스템 전원이 꺼져도 앞면 패널에 시계가 표시됩니다.



- 기기 뒷면의 를 3초 이상 누르고 있으면 시스템이 절전 모드로 설정됩니다. 절전 모드에서는 앞면 패널에 정보가 표시되지 않습니다. 이 기능을 사용하면 전력 소모를 줄일 수 있습니다. 절전 모드를 취소하려면 을 다시 누릅니다.
- 시스템이 꺼져 있거나 / 절전 모드에 있더라도 알람 기능은 사용할 수 있습니다.

② iPod 도크

iPod 를 연결합니다.

③ USB 포트

USB 장치를 연결합니다 (9 페이지).

④ VOLUME +/-

볼륨을 조절합니다.

⑤ SOURCE

재생할 소스를 전환합니다.

⑥ ALARM

알람을 켜거나 끄고, 다양한 알람 설정값을 조절합니다 (13, 14 페이지).

⑦ SNOOZE/SLEEP

슬립 타이머를 설정하거나 알람을 스누즈 (반복울림) 모드로 전환합니다 (14, 15 페이지).

⑧ PRESET

FM 방송곡을 저장 / 기억하거나, (데이터 CD 또는 USB 장치의 음악을 재생하는 경우) 재생 폴더를 전환합니다.

⑨ <</>>

재생 트랙 / 파일을 건너 뛰거나, 라디오 주파수를 맞추거나, 트랙 / 파일을 재생하는 동안 이 버튼을 누르고 있으면 트랙 / 파일을 뒤로 / 앞으로 검색합니다.

⑩ ▷/⏏

현재 재생 중인 트랙을 재생 / 일시 정지합니다.

⑪

CD 를 꺼냅니다.

⑫ 디스크 슬롯

CD 를 삽입합니다.

■ iPod 을 iPod 도크에 연결하기

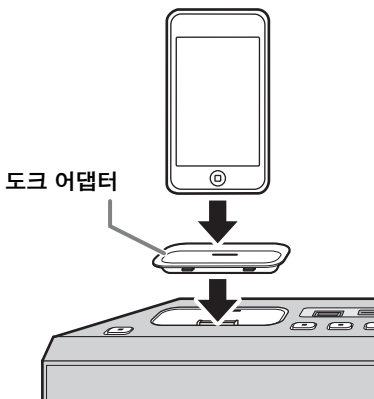

- iPod 이 도크에 연결되어 있으면 충전이 이루어집니다. 시스템이 절전 모드인 경우 iPod 은 충전되지 않습니다.
- iPod 과 호환되는 도크 어댑터를 사용해야 합니다. 어댑터를 사용하지 않거나 어댑터가 호환되지 않으면 연결이 느슨하거나 제대로 되지 않을 수 있으며, 이는 커넥터의 손상을 가져올 수 있습니다. 도크 어댑터에 대한 자세한 내용은 Apple 사의 공식 웹 사이트에서 확인하십시오.
- 보호 케이스에 넣은 iPod 을 억지로 연결하면 커넥터가 손상될 수 있습니다. 연결하기 전에 보호 케이스를 분리하십시오.
- iPod 을 사용하지 않을 때는 커넥터를 보호하기 위해 iPod 도크 커버를 부착하십시오.

앞면 패널 표시창

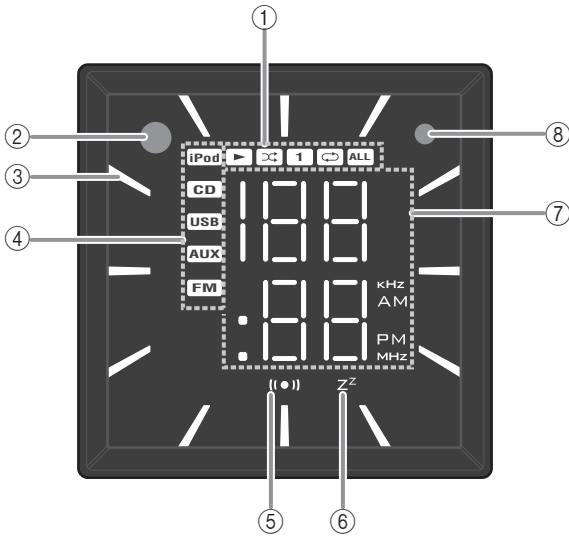

- ① 재생 / 셔플 / 반복 표시등
재생 모드를 표시합니다 (6, 9 페이지).
- ② 리모컨 신호 수신기
- ③ 클럭 표시등
시계의 시침을 나타냅니다 (5 페이지).
- ④ 소스 표시등
선택된 소스를 표시합니다.
- ⑤ 알람 표시등
알람이 설정되어 있는 경우 켜집니다 (12 페이지).
- ⑥ 취침 표시등
취침예약이 설정되어 있는 경우 켜집니다 (15 페이지).
- ⑦ 다기능 표시등
클럭 시간, 재생 중인 트랙 번호, 또는 FM 방송국을 비롯한 다양한 정보를 보여줍니다.
- ⑧ 조명 센서
주변 조명을 탐지합니다. 이 센서를 가리지 마십시오.

뒷면 패널

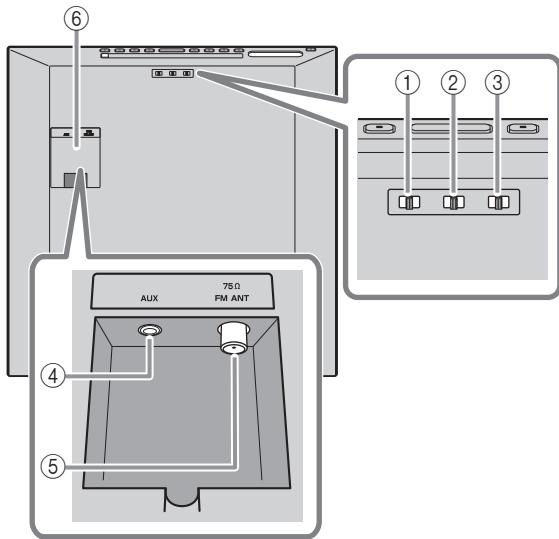

- ③ DIMMER
앞면 패널 표시창의 밝기를 조절합니다 (15 페이지).
- ④ AUX
외부 장치를 연결합니다.
- ⑤ FM 안테나 단자
제품과 함께 제공된 FM 안테나 또는 실외 안테나를 연결합니다.

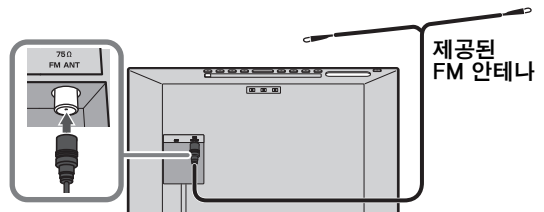

참고

- 안테나를 펴야 합니다. 라디오 수신 상태가 좋지 않을 경우 안테나의 높이, 방향 또는 위치를 바꿔 보십시오.
- 제품과 함께 제공된 FM 안테나 대신 실외 안테나를 사용하면 수신 상태가 좋아집니다.

- ⑥ 단자 커버
외부 장치를 AUX에 연결하기 전이나 FM 안테나를 안테나 단자에 연결하기 전에 단자 커버를 제거하십시오.

- ① ALARM TYPE
알람 종류를 전환합니다 (13 페이지).
- ② CLOCK
클럭 표시 종류를 전환하거나 시간을 설정합니다 (5 페이지).

외부 안테나케이블 나 외부 장치케이블 또는 두 가지 모두를 스탠드 막대에 통과시키는 경우에는 별도로 제공된 조립 안내서를 읽어 주십시오.

한국어

리모컨

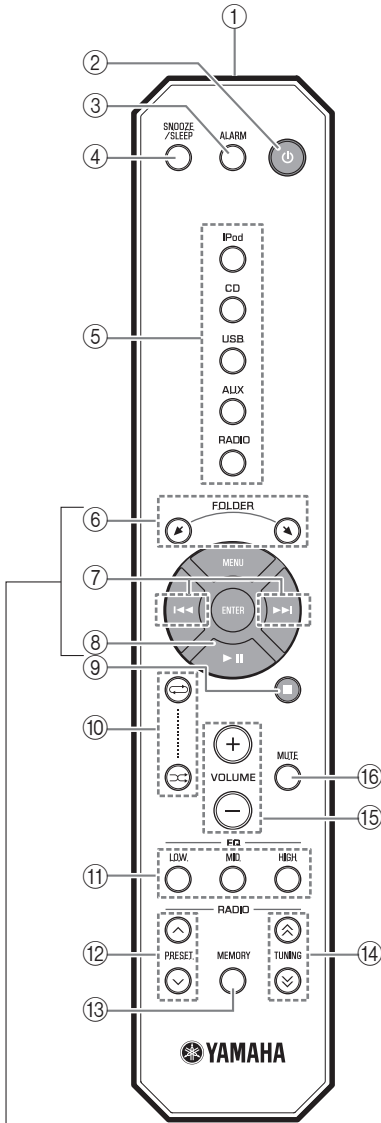

■ iPod 조절 버튼

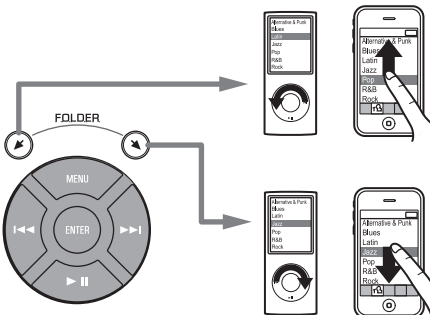

- ① 리모컨 신호 송신기
- ② (전원)
시스템 전원을 켜거나 끄려면 누릅니다.
- ③ ALARM
알람 켜기 / 끄기를 전환합니다.
- ④ SNOOZE/SLEEP
취침예약 (sleep timer) 을 설정하거나 알람을 스누즈 (반복울림) 모드로 전환합니다 (14, 15 페이지).
- ⑤ 소스 버튼
재생할 소스를 전환합니다.
- ⑥ FOLDER
데이터 CD 또는 USB 장치의 음악을 재생하는 경우 재생 폴더를 전환합니다.
- ⑦
재생 트랙 / 파일을 건너 뛩니다.
트랙 / 파일을 재생하는 동안 이 버튼을 누르고 있으면 트랙 / 파일을 뒤로 / 앞으로 검색합니다.
- ⑧
재생 / 일시 정지
- ⑨
재생을 중지합니다.
- ⑩ (반복) / (셔플)
iPod, 오디오 / 데이터 CD, 또는 USB 장치의 음악을 반복 / 셔플 모드로 재생합니다 (6, 9 페이지).
- ⑪ EQ LOW/MID/HIGH
저음, 중간 또는 고음의 음향 품질을 조절합니다 (15 페이지).
- ⑫ PRESET /
프리셋 FM 방송국을 선택합니다.
- ⑬ MEMORY
FM 방송국을 저장합니다 (10 페이지).
- ⑭ TUNING /
라디오 주파수를 맞춥니다.
- ⑮ VOLUME +/-
볼륨을 조절합니다.
- ⑯ MUTE
사운드를 소거 / 재개합니다.

시간 설정

뒷면 패널

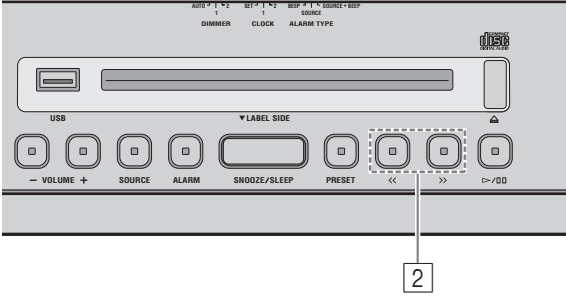

- 1 뒷면 패널의 **CLOCK** 스위치를 SET 위치에 놓습니다.

뒷면 패널

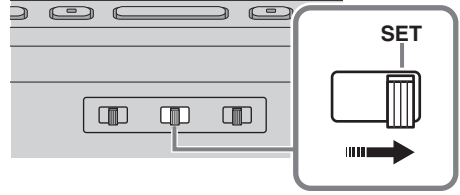

- 2 <</>를 이용하여 시간을 설정합니다.



설정된 시간 (깜박임).

- 3 뒷면 패널의 **CLOCK** 스위치를 CLOCK1 또는 CLOCK2 위치에 놓습니다.

※

- [2] 단계에서 iPod 을 iPod 도크에 연결하면 iPod 의 시간이 본 기기에 복사됩니다. **CLOCK** 이 SET 로 설정되어 있을 때는 iPod 을 iPod 도크와 연결해도 iPod 의 시간이 이 기기에 복사되지 않습니다.
- [2]에서 **SNOOZE/SLEEP**을 누르면 12시간/24시간 시계 표시 사이를 전환합니다.

참고

본 기기에 1 주일 이상 전원이 공급되지 않으면 시간 설정값은 리셋됩니다.

클록 종류 전환

뒷면 패널의 **CLOCK** 스위치를 움직이면 클록 종류가 전환됩니다.

뒷면 패널

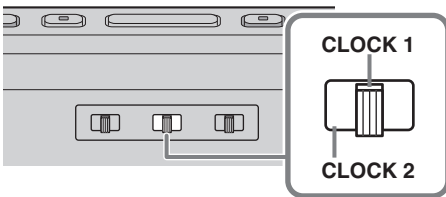

■ 클록 표시 모드 1 (CLOCK 1)

예 : 오전 10:50

아날로그 시계 시침 (시)

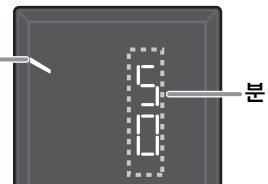

■ 클록 표시 모드 2 (CLOCK 2)

예 : 오전 10:50



iPod 재생하기

호환되는 iPod 모델에 대한 자세한 내용은 “제품 사양” (19 페이지) 을 참조하십시오.

앞면 패널

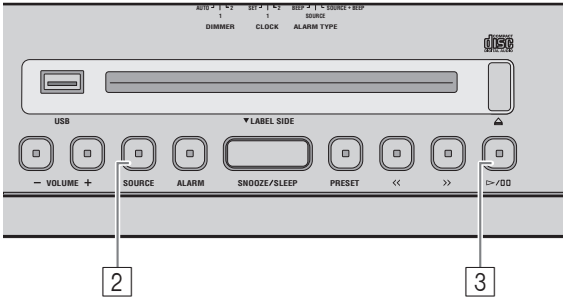

리모컨

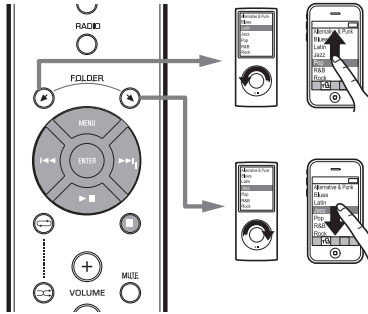

1 iPod 을 iPod 도크에 연결합니다.

2 **SOURCE** 를 누른 후에 iPod 을 재생 소스로 설정합니다.

3 >/|| 을 눌러 iPod 을 재생합니다.

리모컨, iPod, 또는 이 기기의 앞면 패널을 통해 재생을 조절할 수 있습니다.

버튼		기능
앞면 패널	>/	재생 / 일시 정지
	<</>>	건너뛰기 뒤로 / 앞으로 검색 (누른 후 누른 상태 유지)
리모컨	▶	재생 / 일시 정지
	◀◀/▶▶	건너뛰기 뒤로 / 앞으로 검색 (누른 후 누른 상태 유지)
	FOLDER/MENU/ENTER	iPod 메뉴 제어



- 원할 경우 언제든지 iPod 을 분리할 수 있습니다.
- 시스템이 꺼진 경우라 하더라도 iPod 의 음악/비디오가 재생되면 시스템은 자동으로 켜지게 됩니다.

반복 / 셔플 재생

재생 모드는 앞면 패널 표시창의 표시등을 통해 확인할 수 있습니다.

리모컨

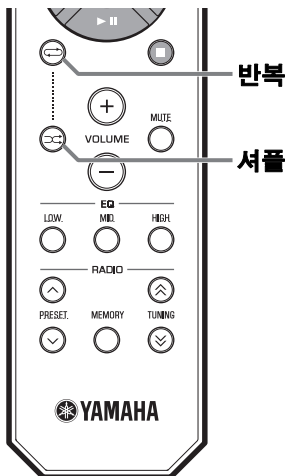

참고

- 사용 중인 iPod 의 종류에 따라 반복/셔플 기능이 제대로 작동하지 않을 수도 있습니다.
- 사용 중인 iPod 의 종류에 따라 반복/셔플 재생 순서가 달라질 수도 있습니다.

■ 반복 재생

리모컨의 **REPEAT** 을 눌러 다음과 같은 재생 모드를 선택할 수 있습니다.

1 : 한곡

ALL : 모두

표시안함 : 끄

■ 셔플 재생

리모컨의 **SHUFFLE** 을 눌러 다음과 같은 재생 모드를 선택할 수 있습니다.

: 노래

: 앨범

표시안함 : 끄

CD 및 USB 장치 듣기

CD/USB 장치의 트랙 / 파일을 재생하는 경우 본 기기는 다음과 같이 작동합니다.

- 재생 중인 CD/USB 장치가 정지된 경우, 그 후 다시 재생할 때 재생되던 트랙의 첫 부분부터 재생을 시작합니다.
- 재생이 중지된 동안에 리모컨의 ■를 누르면 다음 재생이 시작되며 기기는 다음과 같이 트랙을 재생합니다.
 - 오디오 CD: CD의 첫 번째 트랙부터 재생됩니다.
 - 데이터 CD/USB 장치: 마지막에 들었던 트랙이 포함된 폴더의 첫 번째 트랙부터 재생됩니다.
- 본 시스템은 CD/USB 장치 재생이 중지된 뒤 60분 후에 시스템 전원이 자동으로 꺼집니다.

 재생 가능한 디스크 및 파일에 대한 자세한 내용은 “디스크 및 USB 장치 참고사항” (18 페이지) 을 참조하십시오.

오디오 CD 듣기

윗면 패널

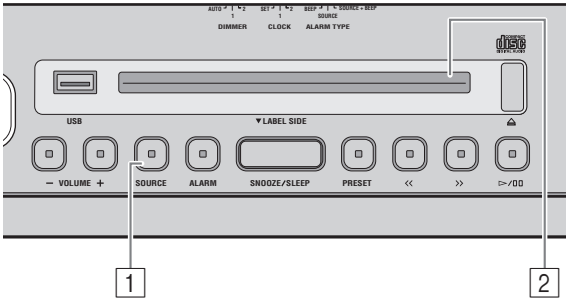

1 **SOURCE** 를 누른 후에 CD를 재생 소스로 설정합니다.

2 CD 라벨 쪽을 앞으로 하여 오디오 CD를 **디스크 슬롯**에 삽입합니다.

재생이 자동으로 시작됩니다. 재생이 시작되거나 트랙을 건너 뛰는 경우 트랙 번호가 잠깐 동안 표시됩니다.



오디오 CD의 트랙을 재생하는 동안 다음 버튼을 이용하여 본 기기를 제어할 수 있습니다.

	버튼	기능
윗면 패널	▶/⏏	재생 / 일시 정지
	<</>>	건너뛰기 뒤로 / 앞으로 검색 (누른 후 누른 상태 유지)
	⏏	CD 꺼내기
리모컨	▶	재생 / 일시 정지
	⏪/⏩	건너뛰기 뒤로 / 앞으로 검색 (누른 후 누른 상태 유지)
	■	중지

참고

시스템이 절전 모드인 경우 CD를 삽입하거나 꺼낼 수 없습니다 (☞ 2 페이지).

데이터 CD 듣기

윗면 패널

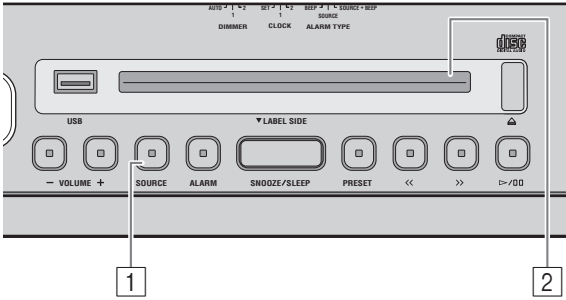

1 **SOURCE** 를 누른 후에 CD를 재생 소스로 설정합니다.

2 CD 라벨 쪽을 앞으로 하여 데이터 CD를 **디스크 슬롯**에 삽입합니다.

재생이 자동으로 시작됩니다. 재생이 시작되거나 트랙을 건너 뛰는 경우 폴더 / 파일 번호가 잠깐 동안 표시됩니다.

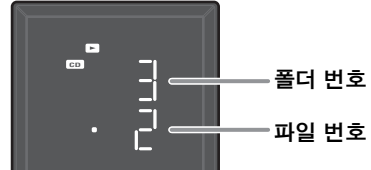

데이터 CD의 트랙을 재생하는 동안 다음 버튼을 이용하여 본 기기를 제어할 수 있습니다.

	버튼	기능
윗면 패널	▷/⏏	재생 / 일시 정지
	<</>>	건너뛰기 뒤로 / 앞으로 검색 (누른 후 누른 상태 유지)
	PRESET	재생 폴더 변경
	△	CD 꺼내기
리모컨	▶	재생 / 일시 정지
	◀◀/▶▶	건너뛰기 뒤로 / 앞으로 검색 (누른 후 누른 상태 유지)
	■	중지
	FOLDER	재생 폴더 변경

USB 장치 듣기

윗면 패널

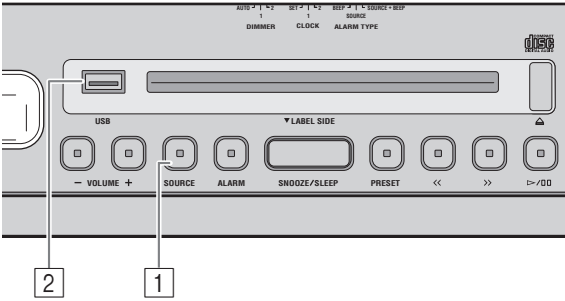

참고

- USB 장치가 연결되면 트랙은 다음 순서에 따라 재생됩니다.
- 폴더 재생 순서:
 - 폴더 이름 첫 3 글자의 알파벳 순서에 따라 폴더가 재생됩니다. 알파벳 이외의 문자가 포함된 폴더는 알파벳 문자 폴더 이후에 재생됩니다.
 - 파일 재생 순서:
 - 날짜가 가장 오래된 파일 순으로 재생됩니다.

1 **SOURCE** 를 누른 후에 USB 를 재생 소스로 설정합니다.

2 USB 장치를 **USB 포트**에 연결합니다.

재생이 자동으로 시작됩니다. 재생이 시작되거나 트랙을 건너 뛰는 경우 폴더 / 파일 번호가 잠깐 동안 표시됩니다.

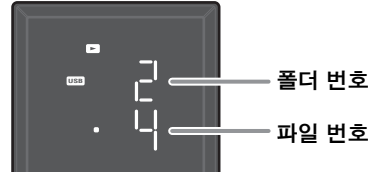

USB 장치의 트랙을 재생하는 동안 다음 버튼을 이용하여 여 분 기기를 제어할 수 있습니다.

버튼		기능
윗면 패널	▶/⏸	재생 / 일시 정지
	<</>>	건너뛰기 뒤로 / 앞으로 검색 (누른 후 누른 상태 유지)
	PRESET	재생 폴더 변경
리모컨	▶	재생 / 일시 정지
	<<</>>>	건너뛰기 뒤로 / 앞으로 검색 (누른 후 누른 상태 유지)
	■	중지
	FOLDER	재생 폴더 변경

☀
언제든지 USB 장치를 분리할 수 있습니다.

반복 / 셔플 재생

재생 모드는 앞면 패널 표시창의 재생 / 셔플 / 반복 표시등을 통해 확인할 수 있습니다.

리모컨

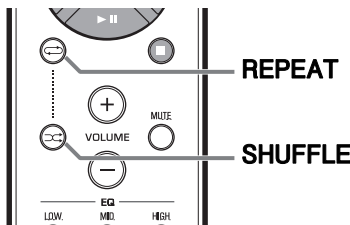

■ 반복 재생

리모컨의 **REPEAT** 을 눌러 다음과 같은 재생 모드를 선택할 수 있습니다.

- ☐: 폴더 내의 모든 트랙 (데이터 CD/USB 장치만 해당)
 - ☐ ALL: 모든 트랙
 - 1 ☐: 1 개 트랙
- 표시안함: 반복모드 끄기

■ 셔플 재생

리모컨의 **SHUFFLE** 을 눌러 다음과 같은 재생 모드를 선택할 수 있습니다.

- ☐: 폴더 내의 모든 트랙 (데이터 CD/USB 장치만 해당)
 - ☐ ALL: 모든 트랙
- 표시안함: 셔플모드 끄기

☀
선택된 소스에 폴더가 있는 경우, 각 폴더는 반복 / 셔플 모드로 재생됩니다.

FM 방송국 듣기

FM 방송국 선택하기

윗면 패널

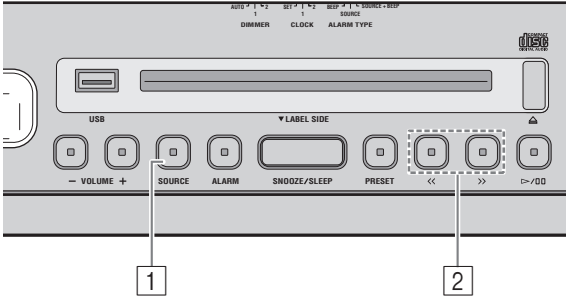

참고

FM 방송국을 수동으로 검색하면 사운드가 모노로 됩니다.

- 1 **SOURCE** 를 누른 후에 FM을 재생 소스로 설정합니다.

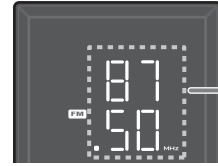

수신 주파수

- 2 <</> 을 눌러 FM 방송국을 검색합니다.

튜닝 종류		조작
윗면 패널	자동 검색	<< 또는 >> 을 계속 누르고 있습니다.
	수동 검색	<< 또는 >> 을 반복해서 누릅니다.
리모컨	자동 검색	TUNING ∨ 또는 ∩ 을 계속 누르고 있습니다.
	수동 검색	TUNING ∨ 또는 ∩ 을 반복해서 누릅니다.

FM 방송국 저장하기 (프리셋)

프리셋 기능을 사용하여 즐겨찾는 방송국을 5 개까지 저장할 수 있습니다.

윗면 패널

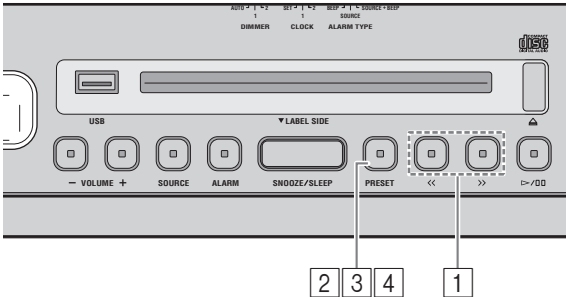

- 1 <</> 을 눌러 즐겨찾는 FM 방송국을 검색합니다.

- 2 **PRESET** 를 누르고 있습니다.

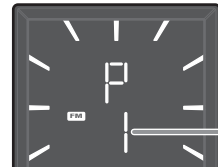

프리셋 번호

리모컨 사용

MEMORY 를 누르고 있습니다.

- 3 **PRESET** 를 누른 후 FM 방송국이 저장될 프리셋 번호를 선택합니다.

리모컨 사용

PRESET ∨/∩ 를 누릅니다.

- 4 프리셋 설정된 방송국을 저장하려면 **PRESET** 를 누르고 있습니다.

이렇게 하면 FM 방송국이 저장됩니다.

리모컨 사용

MEMORY 를 누릅니다.

프리셋 FM 방송국 선택

윗면 패널

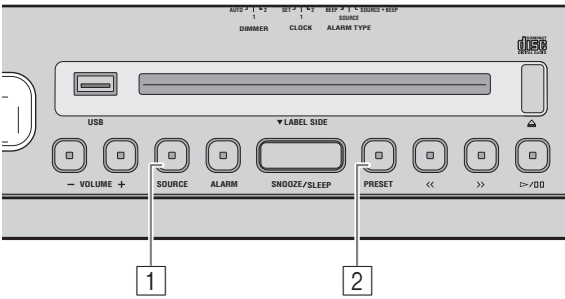

- 1 **SOURCE** 를 누른 후에 FM을 재생 소스로 설정합니다.
- 2 **PRESET** 누르기를 반복하여 프리셋 FM 방송국을 선택합니다.

리모컨 사용

PRESET ^/∨ 를 누릅니다.

외부 소스 들기

윗면 패널

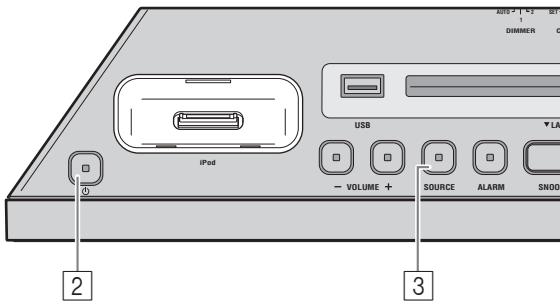

오디오 케이블을 연결하기 전에 시스템 전원을 끄십시오. 외부 장치를 연결하기 전에 단자 커버를 제거하십시오.

- 1 시중에서 판매하는 3.5 mm 미니 플러그 케이블을 사용하여 외부 오디오 장치를 윗면 패널에 있는 AUX에 연결합니다.

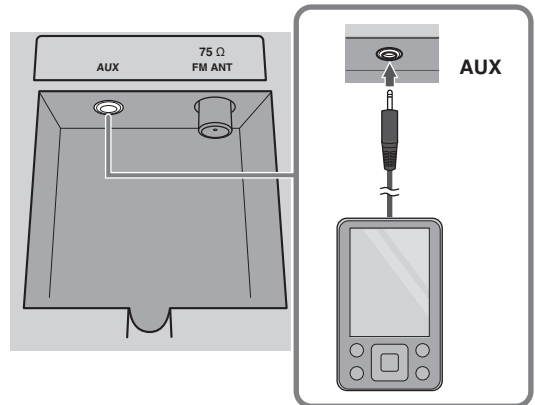

참고

연결하기 전에 본 기기 및 외부 오디오 기기의 볼륨을 줄이십시오.

- 2 ㄱ을 눌러 시스템의 전원을 켭니다.
- 3 **SOURCE** 를 누른 후에 AUX를 재생 소스로 설정합니다.
- 4 연결된 외부 오디오 기기에서 재생을 시작합니다.

알람 기능 사용

본 기기에는 설정된 시간에 맞춰 다양한 방식으로 음악 소스나 비프음을 재생하는 알람 기능 (IntelliAlarm) 을 구비하고 있습니다. 알람 기능의 특징은 다음과 같습니다.

■ 3 가지 종류의 알람

음악과 비프음이 조합된 다음과 같은 3 가지 알람 종류가 있습니다.

SOURCE + BEEP	선택한 오디오 소스 및 비프음이 설정된 시간에 재생됩니다. 이 모드는 하루를 시작하기 위해 잠을 깨우는 목적에 적합합니다. 설정된 시간 3 분 전: 소스 음악이 조용하게 시작되고 알람 시간이 가까워질수록 설정된 볼륨으로 점점 더 커집니다. 알람 시간: 비프음도 울리기 시작합니다.
SOURCE	선택한 오디오 소스가 설정된 시간에 재생됩니다. 볼륨이 조용히 시작하여 설정된 크기까지 점점 커집니다.
BEEP	설정된 시간에는 비프음만 재생됩니다.

■ 다양한 음악 소스

iPod, 오디오 CD, 데이터 CD, USB 장치 및 라디오를 선택할 수 있습니다. 오디오 소스에 따라 다음과 같은 선택도 가능합니다.

소스	재생 방법	기능
iPod	재생 목록 *	iPod 에 저장된 특정 재생 목록을 반복하여 재생할 수 있습니다. 재생 목록에서 재생하려면 미리 "ALARM Yamaha DTA" 라는 이름의 재생 목록을 만들어 놓아야 합니다. 재생 목록 이름을 만드는 경우, 단어 사이에 공백이 있어야 하며 대/소문자를 구별해야 합니다.
	다시 시작	iPod 에서 "ALARM Yamaha DTA" 재생 목록을 찾을 수 없는 경우 본 기기는 마지막으로 재생된 트랙을 다시 재생합니다.
오디오 CD	선택한 트랙	선택한 트랙이 반복해서 재생됩니다.
	다시 시작	마지막으로 들었던 트랙이 재생됩니다.
데이터 CD/USB	폴더	선택한 폴더가 반복해서 재생됩니다.
	다시 시작	마지막으로 들었던 트랙이 재생됩니다.
FM	프리셋 방송국	선택한 프리셋 FM 방송국이 재생됩니다.
	다시 시작	마지막으로 들었던 FM 방송국이 재생됩니다.

* 재생 목록 만들기에 대한 자세한 내용은 iPod 또는 iTunes 설명서를 참조하십시오.

■ 알람 테스트

알람 기능을 설정할 때 알람 사운드를 테스트할 수 있습니다.

■ 스누즈

스누즈 (반복울림) 기능을 활성화하여 5 분 후에 다시 알람이 울리도록 할 수 있습니다.

알람 시간 및 알람 종류 설정

뒷면 패널

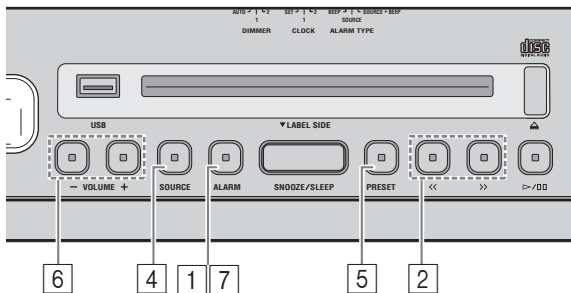

1 **ALARM** 을 누르고 있습니다.

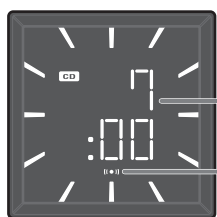

알람 표시등 (●) 및 알람 시간 설정 항목이 깜박이게 됩니다.

2 <</> 를 눌러 알람 시간을 설정합니다.

리모컨 사용
|<</>| 를 누릅니다.

3 뒷면 패널의 **ALARM TYPE** 스위치를 이용하여 알람 종류를 선택합니다.

알람 종류에 대한 자세한 내용은 12 페이지를 참조하십시오.

뒷면 패널

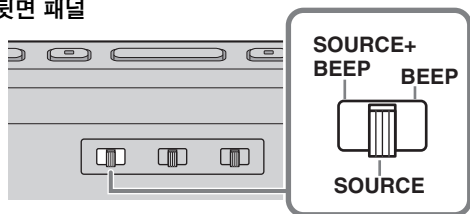

4 (BEEP 이외의 다른 종류의 알람을 선택하는 경우) **SOURCE** 를 눌러 음악 소스를 선택하십시오.

AUX 이외의 소스를 선택할 수 있습니다.

리모컨 사용
소스 버튼을 눌러 음악 소스를 선택하십시오.

iPod/CD/USB 를 선택한 경우, 오디오 소스 (iPod, 오디오 / 테이트 CD, USB 장치) 를 본 기기에 연결 / 삽입하십시오.

참고

- 선택한 소스를 연결하지 않거나 삽입하지 않은 경우, 선택한 트랙 / 폴더는 재생할 수 없습니다.
- 알람 시간에 소스를 재생할 수 없으면 (예: iPod을 연결하지 않은 경우), 비프음이 재생됩니다.

5 (BEEP 이외의 다른 종류의 알람을 선택하는 경우) 재생할 트랙, 폴더, 또는 FM 방송국을 지정하십시오.

iPod 을 소스로 설정한 경우:
설정이 필요하지 않습니다.

CD/USB/FM 을 소스로 설정한 경우:

PRESET 를 누른 후 재생할 트랙 (오디오 CD), 폴더 (테이트 CD/USB 장치), 또는 FM 방송국을 선택하십시오.

리모컨 사용

PRESET ^/∨ 를 누릅니다.

※

- iPod 을 소스로 선택한 경우 본 기기는 설정된 알람 시간에 "ALARM Yamaha DTA" 재생 목록을 재생합니다. iPod 에서 "ALARM Yamaha DTA" 재생 목록을 찾을 수 없는 경우 본 기기는 마지막으로 재생된 트랙을 재생 (다시 시작) 합니다.
- CD/USB 가 선택되었고 "0" 이 트랙 / 폴더 번호로 설정된 경우 마지막으로 들었던 트랙이 재생 (다시 시작) 됩니다.
- FM 이 선택되었고 프리세트 번호 "0" 이 설정된 경우 마지막으로 들었던 FM 방송국이 재생 (다시 시작) 됩니다.

6 **VOLUME +/-** 을 눌러 알람 볼륨을 설정합니다.

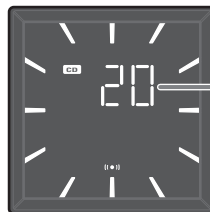

※

알람을 테스트하려면 ▷/⏏ 을 누릅니다. 테스트를 중단하려면 ▷/⏏ 을 다시 누릅니다.

7 **ALARM** 을 눌러 알람 설정을 완료합니다.

알람이 설정되고 알람 표시등 (●) 이 점등됩니다.

참고

알람 설정을 올바르게 완료하지 않고 시스템 전원을 끄면 알람 설정이 지워집니다.

알람 설정 / 해제

윗면 패널

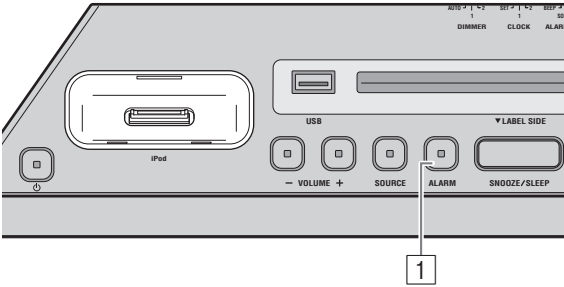

1 ALARM 을 누릅니다.

알람을 설정하면 알람 표시등 ((●)) 이 켜지고 알람 시간이 잠깐 표시됩니다. **ALARM** 을 다시 누르면 알람 표시등 ((●)) 과 알람이 꺼집니다.



알람이 꺼져도 설정된 알람 시간은 저장됩니다. **ALARM** 을 눌러서 알람이 켜지면, 이전의 설정에 따라 알람이 울립니다.

알람 사운드 재생 시 조작

설정 시간이 되면 알람 사운드가 재생됩니다. 재생 도중 다음과 같은 조작을 할 수 있습니다.

윗면 패널

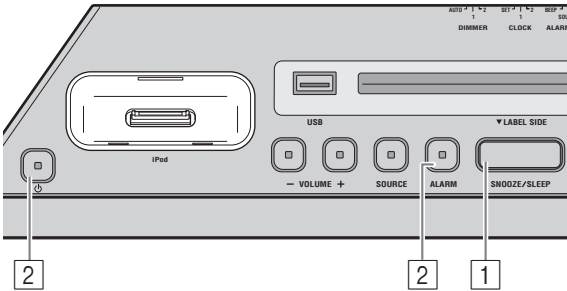

1 (잠깐 동안 알람을 멈추고자 하는 경우)

SNOOZE/SLEEP 을 누르십시오.

SNOOZE 를 누르면 알람이 멈추며 5분 후에 다시 알람이 재생됩니다.



- SOURCE + BEEP 로 설정된 경우 **SNOOZE/SLEEP** 을 한 번 누르면 비프음이 중지되며 두 번 누르면 오디오 소스가 중지됩니다. 오디오 소스가 중지된 지 5분 후에 점점 더 또렷하게 오디오 소스가 울리고 비프음이 다시 시작됩니다.
- 스누즈 기능이 활성화되면 알람 표시등이 깜박입니다.

2 (알람을 끄려면) **ALARM** 또는 **POWER** 을 누르십시오.



알람을 중지하지 않으면 60분 후 알람이 자동으로 중지됩니다.

슬립 타이머 사용

시스템이 자동으로 꺼지도록 시간을 설정할 수 있습니다.

뒷면 패널

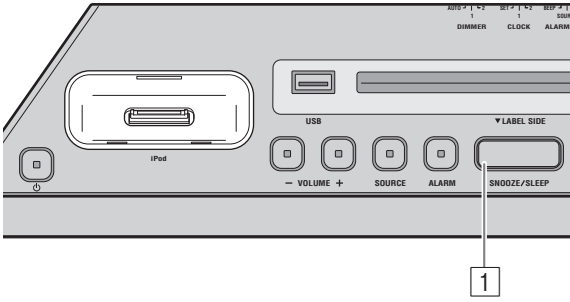

- 1 시스템이 꺼질 때까지의 시간을 설정하려면 **SNOOZE/SLEEP** 을 여러 번 누르십시오.

슬립 타이머는 30 분, 60 분, 90 분, 120 분으로 설정할 수 있습니다. 시간이 설정되면, 앞면 패널 표시창에 슬립 표시등 (zZ) 이 점등됩니다.



슬립 타이머가 활성화 되어 있을 때 **SNOOZE/SLEEP** 을 누르면 슬립 타이머 설정이 취소됩니다.

톤 조절

리모컨

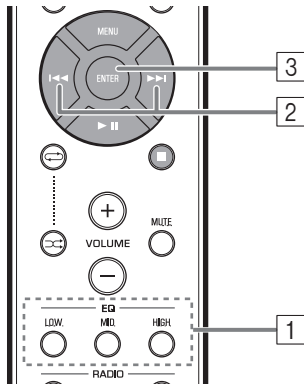

- 1 재생되는 동안 리모컨의 **LOW/MID/HIGH** EQ 버튼 중 하나를 누르십시오.

조절하고자 하는 톤을 선택합니다 (LOW, MID, HIGH).

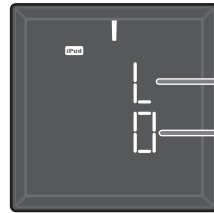

톤	
H	: HIGH
M	: MID
L	: LOW

- 2 <</>> 를 누르면 설정이 완료됩니다.

각각의 톤은 -5 - +5 범위에서 조절할 수 있습니다.

- 3 **ENTER** 를 눌러 설정을 완료합니다.

1 단계에서 누른 EQ 버튼을 눌러도 설정이 완료됩니다. 다른 오디오 주파수의 톤을 변경하려면 1 단계로 돌아가서 EQ 버튼을 눌러 원하는 주파수를 조절합니다.

앞면 패널 표시창 밝기 조절

뒷면 패널

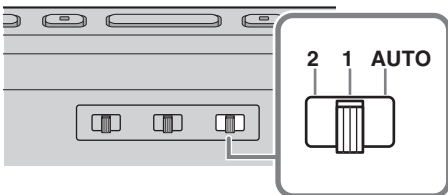

- 1 뒷면 패널의 **DIMMER** 스위치를 이용하여 밝기를 조절합니다.

AUTO: 주변과 어울리도록 자동으로 조절합니다.

- 1: 더 밝게.
- 2: 더 어둡게.

참고

AUTO로 설정하면 밝기 조절 센서를 이용하여 앞면 패널 표시창의 밝기가 자동으로 조절됩니다 (3 페이지). 센서를 가리지 마십시오.

문제 해결

본 기기에 문제가 있는 경우에는 다음 목록을 먼저 확인하십시오. 제시된 해결 방법으로 문제를 해결할 수 없거나 문제가 아래에 나열되어 있지 않은 경우 기기를 끄고 플러그를 뽑은 다음 가까운 Yamaha 공식 대리점이나 서비스 센터에 문의하십시오.

일반

문제	원인	해결 방법
장치를 켤 수 없습니다.	전원 케이블이 단단히 연결되지 않았습니다.	전원 케이블을 콘센트와 장치에 단단히 연결하십시오.
스피커에서 사운드가 출력되지 않습니다.	볼륨이 최소 레벨로 설정되었을 수 있습니다. 입력 소스가 올바르게 작동할 수 없습니다.	볼륨 레벨을 조정하십시오. 올바른 소스를 선택하십시오.
사운드가 갑자기 꺼집니다.	슬립 기능 (☞ 15 페이지) 이 설정되어 있을 수 있습니다.	시스템을 켜고 소스를 다시 재생하십시오.
사운드가 갈라지거나 / 왜곡되거나 비정상적인 잡음이 있습니다.	입력 소스의 볼륨이 너무 크거나, 본 기기의 볼륨 (특히 저음) 이 너무 큼니다.	VOLUME 을 사용하여 볼륨을 조절하거나 EQ 를 사용하여 저음을 조절하십시오 (☞ 15 페이지).
본 기기가 올바르게 작동하지 않습니다. 시스템 전원이 켜졌다가 바로 꺼집니다.	기기가 번개 또는 과도한 정전기 등의 강한 전기 충격을 받았거나 전원 공급이 끊어졌을 수 있습니다.	시스템을 끄고 전원 케이블을 빼십시오. 30 초 정도 기다린 다음 전원 케이블을 다시 연결하고 시스템을 켜십시오.
디지털 또는 고주파 장치에서 잡음이 발생합니다.	본 기기가 디지털 또는 고주파수 장치와 너무 가까이 있을 수 있습니다.	이러한 장치에서 멀리 떨어진 곳에 기기를 설치하십시오.
클록 설정이 삭제되었습니다.	콘센트에서 기기의 전원 케이블을 뺀 지 일주일 이상 지났습니다.	전원 케이블을 콘센트에 단단히 꽂고 클록을 다시 설정하십시오 (☞ 5 페이지).
SOURCE 를 iPod 으로 설정해도 알람 시간에 iPod 이 재생되지 않습니다.	iPod 이 iPod 도크에 제대로 장착되지 않았습니다. ALARM TYPE 스위치가 BEEP 로 설정되었습니다.	본 기기에서 iPod 을 제거한 다음 iPod 도크에 다시 연결하십시오 (☞ 2 페이지). ALARM TYPE 을 SOURCE + BEEP 또는 SOURCE 로 설정하십시오 (☞ 13 페이지).
클록이 잠박이고 기기를 조작할 수 없습니다.	뒷면 패널의 CLOCK 스위치가 SET 으로 설정되어 있어서 본 기기가 클록 설정 모드로 되어 있습니다.	CLOCK 스위치를 CLOCK1 또는 CLOCK2 로 설정하십시오 (☞ 5 페이지).

iPod

문제	원인	해결 방법
사운드가 출력되지 않습니다.	iPod 이 iPod 도크에 제대로 장착되지 않았습니다. iPod 소프트웨어 버전이 업데이트되지 않았습니다.	본 기기에서 iPod 을 제거한 다음 iPod 도크에 다시 연결하십시오 (☞ 2 페이지). Apple 웹사이트에서 iTunes 최신 버전을 다운로드하고 iPod 소프트웨어를 최신 버전으로 업데이트하십시오.
iPod 이 충전되지 않습니다.	iPod 이 iPod 도크에 제대로 장착되지 않았습니다. 시스템이 절전 모드로 설정되어 있습니다 (☞ 2 페이지).	본 기기에서 iPod 을 제거한 다음 iPod 도크에 다시 연결하십시오 (☞ 2 페이지). ⏻ 을 눌러 절전 모드를 취소하십시오.
iPod 을 연결한 후 iPod 표시등이 두 번 깜박이는 현상이 3 번 반복됩니다.	본 기기가 해당 iPod 을 지원하지 않습니다.	지원되는 iPod 을 사용하십시오 (☞ 19 페이지).

CD 재생

문제	원인	해결 방법
디스크를 삽입할 수 없습니다.	시스템이 절전 모드로 설정되어 있습니다.	⏻ 을 눌러 절전 모드를 취소하십시오 (☞ 2 페이지).
일부 버튼이 작동하지 않습니다.	본 기기에 로드된 디스크가 호환되지 않을 수 있습니다.	본 기기에서 지원하는 디스크를 사용하십시오 (☞ 18 페이지).
▶/⏮ 을 누른 후 재생이 즉시 시작되지 않습니다.	디스크가 더러울 수 있습니다.	디스크를 깨끗하게 닦으십시오.
	본 기기에 로드된 디스크가 호환되지 않을 수 있습니다.	본 기기에서 지원하는 디스크를 사용하십시오 (☞ 18 페이지).
	본 기기를 추운 장소에서 따뜻한 장소로 이동한 경우 디스크 판독 렌즈에 결로가 형성되었을 수 있습니다.	본 기기가 실내 온도에 적응될 때까지 한두 시간 기다린 다음 다시 시도하십시오.

문제	원인	해결 방법
표시등이 두 번 깜박이는 현상이 3 번 반복된 후 디스크가 배출됩니다.	본 기기에 로드된 디스크가 호환되지 않을 수 있습니다.	본 기기에서 지원하지는 디스크를 사용하십시오 (☞ 18 페이지).
	디스크가 더러울 수 있습니다.	디스크를 깨끗하게 닦으십시오.
	디스크에 재생 가능한 파일이 들어 있지 않습니다.	재생 가능한 파일이 들어 있는 디스크를 사용하십시오 (☞ 18, 19 페이지).
	디스크를 뒤집어서 넣었습니다.	레이블이 있는 쪽을 앞으로 해서 삽입하십시오.
디스크를 넣은 후 앞면 패널 표시창에 "Err" 메시지가 나타납니다.	기기에 오류가 발생했습니다.	△를 눌러 디스크를 꺼내십시오.

USB 장치 재생

문제	원인	해결 방법
USB 장치의 MP3/WMA 파일이 재생되지 않습니다.	USB 장치가 인식되지 않았습니다.	시스템을 끄고 USB 장치를 기기에 다시 연결하십시오.
		장치에 AC 어댑터가 부착된 경우 AC 어댑터를 연결합니다.
		위의 해결 방법으로 문제가 해결되지 않는 경우 본 기기에서 재생할 수 없는 USB 장치입니다.
USB 를 연결한 후 USB 표시등이 두 번 깜박이는 현상이 3 번 반복됩니다.	호환되지 않는 USB 장치를 본 기기에 연결했습니다.	시스템을 끄고 USB 장치를 기기에 다시 연결하십시오. 그래도 문제가 해결되지 않는 경우 본 기기에서 재생할 수 없는 USB 장치입니다.
	USB 장치에 재생 가능한 파일이 들어 있지 않습니다.	재생 가능한 파일이 들어 있는 USB 장치를 사용하십시오 (☞ 18, 19 페이지).
USB 장치를 연결한 후 앞면 패널 표시창에 "Err" 메시지가 나타납니다.	호환되지 않는 USB 장치를 본 기기에 연결했습니다.	시스템을 끄고 USB 장치를 기기에 다시 연결하십시오. 그래도 문제가 해결되지 않는 경우 본 기기에서 재생할 수 없는 USB 장치입니다.
	과전류가 감지되었습니다.	

FM 라디오 수신

문제	원인	해결 방법
스테레오 방송에 노이즈가 너무 많습니다.	안테나가 제대로 연결되지 않았을 수 있습니다.	안테나가 제대로 연결되어 있는지 확인하십시오. (☞ 3 페이지).
	선택한 라디오 방송국이 멀리 있거나 전파 수신이 약한 지역입니다.	수동 튜닝으로 신호 품질을 높이거나 (☞ 10 페이지) 다중 채널 설의 안테나를 사용하십시오.
실외 안테나를 사용해도 라디오 주파수 수신이 약합니다. (사운드가 왜곡됩니다.)	다중경로 반사 또는 다른 무선 간섭이 발생할 수 있습니다.	안테나의 높이, 방향 또는 위치를 변경하십시오.

리모컨

문제	원인	해결 방법
리모컨이 올바르게 작동하지 않습니다.	작동 범위 밖에서 리모컨을 조작했을 수 있습니다.	리모컨의 작동 범위에 대해서는 "리모컨 사용 방법" (1 페이지) 을 참조하십시오.
	본 기기의 리모컨 신호 수신기 (☞ 3 페이지) 가 직사광선이나 조명 (인버터 형광등) 에 노출되었을 수 있습니다.	조명을 바꾸거나 본 기기의 방향을 바꾸십시오.
	배터리가 소진되었을 수 있습니다.	배터리 두 개를 새 것으로 교체하십시오.
	본 기기의 리모컨 신호 수신기와 리모컨 사이에 장애물이 있습니다.	장애물을 제거하십시오.

디스크 및 USB 장치 참고사항

CD 정보

본 기기는 다음 로고가 부착된 오디오 CD, CD-R* 및 CD-RW* 와 함께 사용하도록 설계되었습니다.



* ISO 9660 포맷 CD-R/RW

☀
본 기기는 위의 로고 마크가 표시된 디스크를 재생할 수 있습니다. 디스크 로고 마크는 디스크 및 디스크 자켓에 인쇄되어 있습니다.

참고

- 본 기기에 다른 종류의 디스크를 넣지 마십시오. 기기가 손상될 수 있습니다.
- 파이널라이즈되지 않은 CD-R/RW 는 재생할 수 없습니다.
- 디스크 특성 또는 기록 조건에 따라 일부 디스크를 재생할 수 없습니다.
- 하트 모양 디스크와 같이 색다른 모양의 디스크를 사용하지 마십시오.
- 표면이 많이 손상된 디스크는 사용하지 마십시오.

디스크 취급

- 디스크의 표면을 만지지 마십시오.
- 디스크의 가장자리 (및 중앙 구멍) 를 잡으십시오.
- 연필이나 뾰족한 마커를 사용하여 디스크에 쓰지 마십시오.
- 테이프, 봉인, 풀 등을 디스크에 붙이지 마십시오.
- 금힘을 방지하기 위해 보호 커버를 사용하지 마십시오. 시중에서 판매하는 라벨 프린터를 사용하여 디스크 표면이 인쇄된 디스크를 사용하지 마십시오.
- 디스크 슬롯에 이물질을 삽입하지 마십시오.
- 갈라졌거나 휘었거나 접착제로 붙인 디스크를 삽입하지 마십시오.
- 직사광선, 고온, 습도가 높은 곳 또는 먼지가 많은 곳에 디스크를 놓아두지 마십시오.

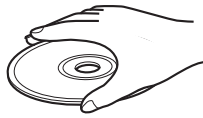

주의

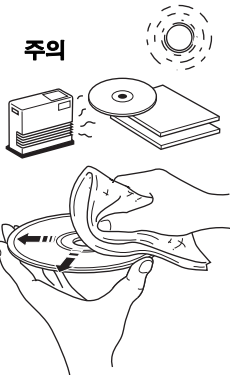

- 디스크가 더러워지면 깨끗하고 마른 천으로 가운데에서 가장자리쪽으로 디스크를 닦아 주십시오. 레코드 클리너 또는 페인트 신너를 사용하지 마십시오.
- 오작동을 방지하려면 시중에서 판매하는 렌즈 클리너를 사용하지 마십시오.
- 한 번에 한 개의 CD 만 시스템에 삽입하십시오. 두 개 이상의 CD 를 삽입하면 시스템과 CD 모두에 손상을 가져올 수 있습니다.

USB 장치 정보

본 기기는 FAT16 또는 FAT32 형식을 사용하는 USB 대용량 저장 장치 (예 : 플래시 메모리 또는 휴대용 오디오 플레이어) 를 지원합니다.

참고

- 일부 장치는 이러한 요구 사항을 만족하더라도 제대로 작동하지 않을 수 있습니다.
- USB 대용량 저장 장치 이외에 다른 장치 (USB 충전기 또는 USB 허브 등) 를 연결하지 마십시오.
- Yamaha 는 USB 장치가 본 기기에 연결된 상태에서 발생한 장치의 손상 또는 장치의 데이터 손실에 대해 책임을 지지 않습니다.
- 모든 종류의 USB 장치에 대해 재생 가능성 및 전원 공급이 보장되지 않습니다.

MP3 또는 WMA 파일에 대하여

참고

- 본 기기에서 다음을 재생할 수 있습니다.

파일	비트 전송률 (kbps)	샘플링 주파수 (kHz)
MP3	8 - 320**	16 - 48
WMA	16 - 320**	22.05 - 48

** 고정 및 가변 비트 전송률이 모두 지원됩니다.

- 본 기기에서 재생할 수 있는 최대 파일/폴더 수는 다음과 같습니다.

	데이터 CD	USB
최대 총 파일 수	512	9999
최대 폴더 수	255	128
폴더당 최대 파일 수	511	255

- 저작권이 보호된 파일은 재생할 수 없습니다.

제품 사양

■ 플레이어 부분

iPod (디지털 연결)

- 호환되는 iPod
 - iPod touch (1 세대, 2 세대, 3 세대 및 4 세대)
 - iPod classic
 - iPod nano (2 세대, 3 세대, 4 세대, 5 세대 및 6 세대)
- 호환되는 iPhone
 - iPhone 4
 - iPhone 3GS
 - iPhone 3G
 - iPhone

CD

- 매체 CD, CD-R/RW
- 오디오 형식 오디오 CD, MP3, WMA

레이저

- 유형 반도체 레이저 GaAs/GaAlAs
- 파장 790 nm
- 출력 7 mW

USB

- 오디오 형식 MP3, WMA

AUX

- 입력 커넥터 3.5 mm STEREO 미니 잭

■ 튜너

- 튜닝 범위
 - FM 87.50 - 108.00 MHz

■ 일반

- 전원 공급
 - 대만 모델 AC 110 V, 60 Hz
 - 기타 모델 AC 100-240 V, 50/60 Hz
- 소비 전력 20 W
- 시스템을 끈 상태의 소비 전력 1.5 W
- 절전 모드 소비 전력 1.0 W 이하
- 치수

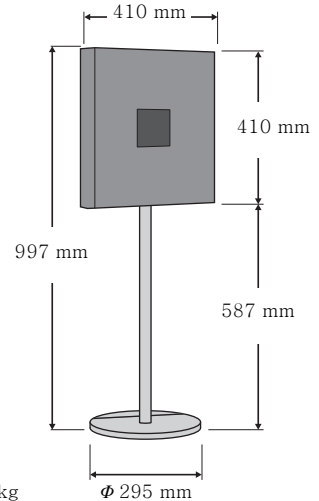

제품 사양은 사전 예고 없이 변경될 수 있습니다.

한국어

레이저 안전

본 기기를 열면 가시 레이저 방사선이 방출됩니다. 시력이 손상될 수 있으므로 공인 서비스 기술자만 커버를 열고 본 기기를 수리해야 합니다.

위험

본 기기를 열면 가시 레이저 방사선이 방출됩니다. 육안으로 빔을 직접 보지 마십시오. 본 기기의 플러그를 콘센트에 꽂은 경우, 디스크 슬롯 및 다른 개구부를 통해 기기 내부를 들여다 보지 마십시오.

본 제품의 레이저 컴포넌트는 Class 1 의 범위를 초과하는 방사선을 방출할 가능성이 있습니다.

iPod, iPhone

“Made for iPod” 및 “Made for iPhone” 은 전자 부속품이 특히 iPod 또는 iPhone 에 각각 연결하도록 설계되었으며 Apple 성능 표준에 적합한 것으로 개발자가 인증했음을 의미합니다.

Apple 은 이 장치의 작동이나 안전 및 규제 표준 준수를 책임지지 않습니다. 이 부속품을 iPod 또는 iPhone 과 함께 사용하면 무선 성능에 영향을 미칠 수 있습니다.

iPhone, iPod, iPod classic, iPod nano, iPod touch 및 iTunes 는 미국 및 기타 국가에 등록된 Apple Inc. 의 상표입니다.

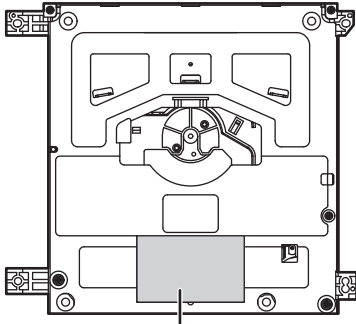

CAUTION - CLASS 3B VISIBLE AND INVISIBLE LASER RADIATION WHEN OPEN.
AVOID EXPOSURE TO BEAM.

VARNING - KLASS 3B SYNLIG OCH OSYNLIG LASERSTRÅLNING
NÄR DENNA DEL ÄR ÖPPNAD, STRÅLEN ÄR FARLIG.

VARO! AVATTAESSA OLET ALTIINA LUJOKEN 3B NÄKYVÄLLE JA
NÄKYMÄTÖMÄLLE LASERSÄTEILYLLE. ÄLÄ KATSO SÄTEESSEEN.

VARNING - KLASS 3B SYNLIG OCH OSYNLIG LASERSTRÅLNING
NÄR DENNA DEL ÄR ÖPPNAD, BETRÄKTÄ EJ STRÅLEN.

VORSICHT! SICHTBARE UND UNSICHTBARE LASERSTRAHLUNG KLASSE 3B
WENN ABDECKUNG GEÖFFNET, NICHT DEM STRAHL AUSSETZEN.

ATTENTION - RADIATION VISIBLE ET INVISIBLE CLASSE 3B LORSQUE L'APPAREIL
EST OUVERT, EVITEZ TOUTE EXPOSITION AU FAISCEAU.



© 2011 Yamaha Corporation

YAMAHA CORPORATION

Printed in China WY78630