

Specifications

* Specifications are subject to change without notice.
* The name plate is located on the bottom of the unit.

Bluetooth version.....	Ver. 2.1+EDR
Supported profile.....	A2DP
Supported audio code.....	SBC, AAC
RF output power.....	Bluetooth Class 2
Maximum communications range.....	10 m (33 ft) without interference
AUX Input connector.....	ø 3.5 mm (1/8 in.) stereo mini jack
Power voltage/Frequency	
U.S.A. and Canada models.....	AC 120 V, 60 Hz
Other models.....	AC 100-240 V, 50/60 Hz
Power consumption.....	8 W (speaker)
Power consumption when power off and Bluetooth disconnected.....	0.5 W or less
AC Adaptor	
U.S.A., Canada and Taiwan models.....	MU18-D120150-A1 (DC 12 V, 1.5 A)
Asia model.....	MU18-D120150-C5 (DC 12V, 1.5 A)
Battery supply.....	LR6, AA, UM-3 × 6
Battery life.....	8 hours of power at 0.18 W output (Alkaline Battery)
Weight.....	1.5 kg (3.3 lbs)

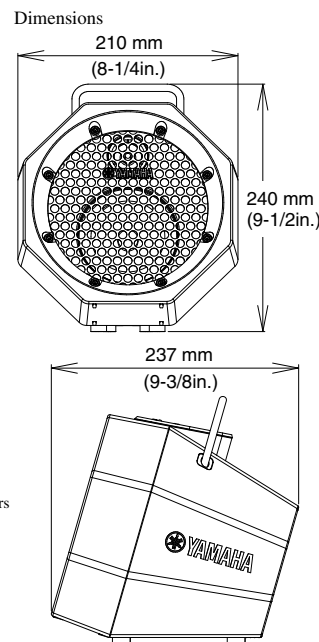

Bluetooth

- Bluetooth is a technology for wireless communication between devices within an area of about 10 meters (33 ft) employing the 2.4 GHz frequency band, a band which can be used without a license.
- Bluetooth is a registered trademark of the Bluetooth SIG and is used by Yamaha in accordance with a license agreement.

Handling Bluetooth communications

- The 2.4 GHz band used by Bluetooth compatible devices is a radio band shared by many types of equipment.
- While Bluetooth compatible devices use a technology minimizing the influence of other components using the same radio band, such influence may reduce the speed or distance of communications and in some cases interrupt communications.
- The speed of signal transfer and the distance at which communication is possible differs according to the distance between the communicating devices, the presence of obstacles, radio wave conditions and the type of equipment.
- Yamaha does not guarantee all wireless connections between this unit and devices compatible with Bluetooth function.

COMPLIANCE INFORMATION STATEMENT (DECLARATION OF CONFORMITY PROCEDURE)

Responsible Party	Yamaha Corporation of America A/V Division 6600 Orangethorpe Avenue, Buena Park, CA 90620, USA	Yamaha Canada Music Ltd. 135 Milner Avenue, Toronto, Ontario, MIS 3R1, Canada
Address	1-714-522-9011	1-416-298-1311
Telephone	Bluetooth Speaker System	
Type of Equipment	PDX-B11	
Model Name		

- This device complies with Part 15 of the FCC Rules and RSSGen of IC Rules.
- Operation is subject to the following two conditions: 1) this device may not cause harmful interference, and 2) this device must accept any interference received including interference that may cause undesired operation of this device.

See the "Troubleshooting" section at the end of this manual if interference to radio reception is suspected.

NOTICE

- This equipment has been tested and found to comply with the limits for a Class B digital device, pursuant to part 15 of the FCC Rules. These limits are designed to provide reasonable protection against harmful interference in residential installation.
- This equipment generates, uses and can radiate radio frequency energy and, if not installed and used in accordance with the instructions, may cause harmful interference to radio communications. However, there is no guarantee that interference will not occur in a particular installation. If this equipment does cause harmful interference to radio or television reception, which can be determined by turning the equipment off and on, the user is encouraged to try to correct the interference by one or more of the following measures:
 - Reorient or relocate the receiving antenna.
 - Increase the separation between the equipment and receiver.
 - Connect the equipment into an outlet on a circuit different from that to which the receiver is connected.
 - Consult the dealer or an experienced radio/TV technician for help.

This equipment complies with FCC/IC radiation exposure limits set forth for uncontrolled equipment and meets the FCC radio frequency (RF) Exposure Guidelines in Supplement C to OET65 and RSS-102 of the IC radio frequency (RF) Exposure rules. This equipment has very low levels of RF energy that it deemed to comply without maximum permissive exposure evaluation (MPE). But it is desirable that it should be installed and operated with at least 20 cm and more between the radiator and person's body (excluding extremities: hands, wrists, feet and ankles). This transmitter must not be co-located or operated in conjunction with any other antenna or transmitter.

1 En

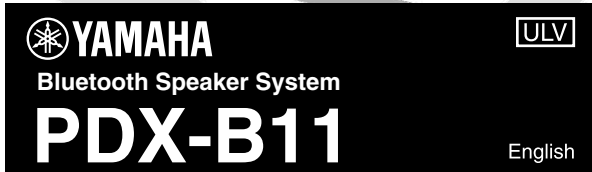
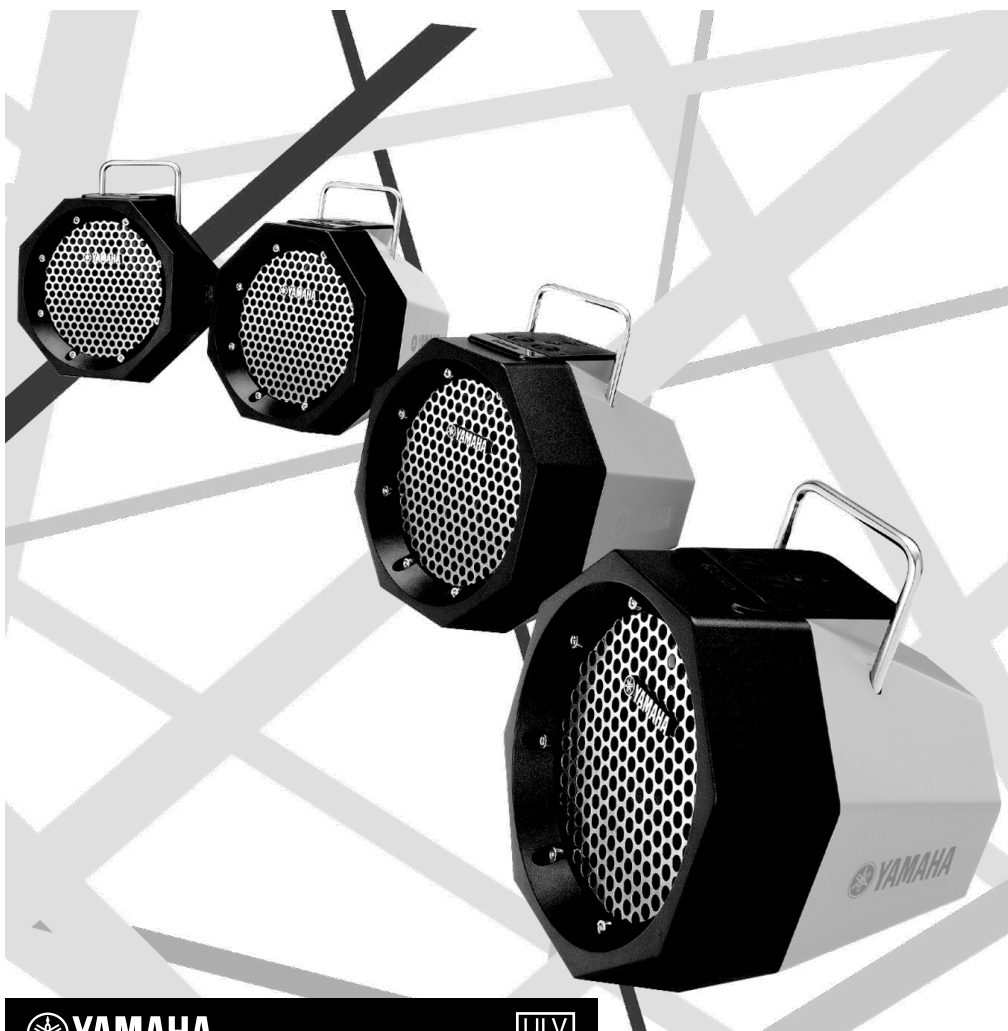

Owner's manual

Features

- ✓ Wireless music streaming via Bluetooth
- ✓ Simple, automatic connection
- ✓ Multi-Source Mix (Bluetooth, AUX-in)
- ✓ Portable use and battery operation



© 2012 Yamaha Corporation

YAMAHA CORPORATION
Printed in China ZE06480-1

Before use

Supplied accessory

Please confirm that the following accessory is included before using the unit.

- AC adaptor

Connect the included AC adaptor.

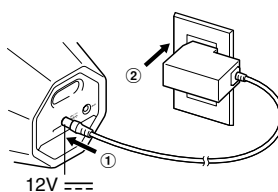

Connect the AC adaptor to PDX-B11, before connecting the power cable to the wall outlet.

When using PDX-B11 with batteries, disconnect the AC adaptor from the rear panel.

When operating PDX-B11 using batteries

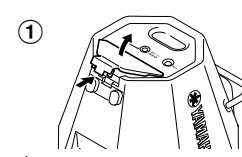

Use 6 commercially available AA batteries. To remove the battery cover, push the tab while lifting the cover upward.

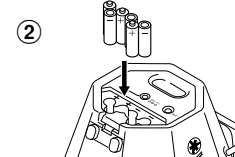

Follow the + and - markings on PDX-B11 when inserting the batteries.

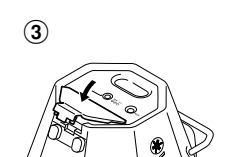

Replace the battery cover.

Controls and functions

Connecting an external device

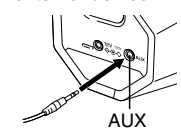

- Connect a (commercially available) 3.5 mm (1/8 in.) stereo mini plug cable to the AUX on the rear panel.
- Turn on the unit.
- Play back the AUX source.

- Multi-Source Mix**
Audio will be mixed when AUX source is played while playing music via Bluetooth connection.

Control panel

Bluetooth... for switching Bluetooth components. (Default is Auto Connection. # 3 En)

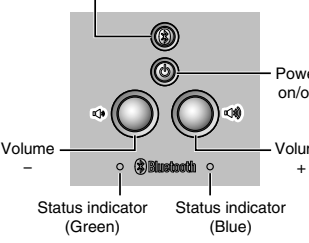

Press and hold (power) for more than 3 seconds to power off the unit and then enter power-saving mode. Bluetooth connection is not available while in power-saving mode. To perform Bluetooth connection, press (power) on the unit to cancel power-saving mode.

2 En

Spécifications

* Les caractéristiques techniques sont sujettes à modification sans préavis.
* La plaque signalétique se trouve sur le dessous de l'appareil.

Version Bluetooth.....	Ver. 2.1+EDR
Profil pris en charge.....	A2DP
Codex audio pris en charge.....	SBC, AAC
Puissance de sortie RF.....	Bluetooth Classe 2
Portée maximale des communications.....	10 m sans interférences
Connecteur d'entrée AUX.....	Mini-prise stéréo de 3,5 mm de diamètre
Tension d'alimentation/fréquence	
Modèles pour les États-Unis et le Canada.....	120 V c.a., 60 Hz
Autres modèles.....	100 à 240 V c.a., 50/60 Hz
Consommation électrique.....	8 W (haut-parleur)
Consommation lorsque l'appareil est hors tension et que la fonction Bluetooth est désactivée.....	0,5 W ou moins
Adaptateur secteur	
Modèles des États-Unis, du Canada et de Taiwan.....	MU18-D120150-A1 (12 V c.c., 1,5 A)
Modèle d'Asie.....	MU18-D120150-C5 (12 V c.c., 1,5 A)
Piles.....	LR6, AA, UM-3 × 6
Autonomie des piles.....	8 heures à 0,18 W (piles alcalines)
Poids.....	1,5 kg

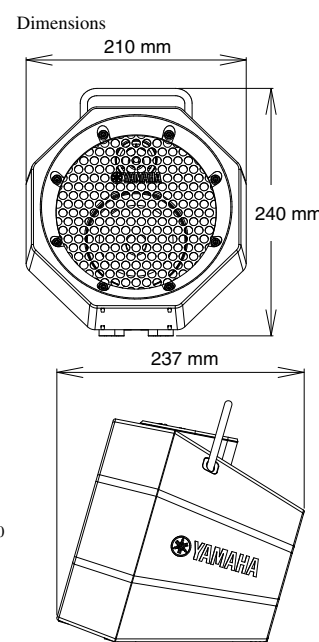

Bluetooth

- Bluetooth est une technologie permettant la communication entre des périphériques à une distance de 10 mètres environ par la bande de fréquence de 2,4 GHz qui peut être utilisée sans licence.
- Bluetooth est une marque déposée de Bluetooth SIG utilisée sous licence par Yamaha.

Communications Bluetooth

- La bande de 2,4 GHz utilisée par les périphériques Bluetooth est une bande radio partagée par de nombreux types d'appareils.
- Les périphériques Bluetooth emploient une technologie qui réduit l'influence des composants fonctionnant sur la même bande radio, mais la vitesse ou la distance des communications peut cependant être réduite par de tels composants, et dans certains cas les communications interrompues.
- La vitesse de transfert du signal et la distance de la communication dépendent de la distance entre les périphériques de communication, la présence d'obstacles, l'état des ondes radio et le type d'appareil.
- Yamaha ne garantit pas toutes les connexions sans fil entre cet appareil et les appareils compatibles avec la fonction Bluetooth.

DECLARATION SUR LES INFORMATIONS DE CONFORMITÉ (PROCÉDURE DE DÉCLARATION DE CONFORMITÉ)

Partie responsable	Yamaha Corporation of America A/V Division 6600 Orangethorpe Avenue Buena Park, CA 90620, USA	Yamaha Canada Music Ltd. 135 Milner Avenue, Toronto, Ontario, MIS 3R1, Canada
Adresse	1-714-522-9011	1-416-298-1311
Téléphone	Système d'enceinte Bluetooth	
Type d'équipement	PDX-B11	
Nom de modèle		

- Cet appareil est conforme à la Partie 15 du Règlement FCC et au RSS-Gen du Règlement IC.
- Le fonctionnement de cet appareil est soumis aux deux conditions suivantes : 1) cet appareil ne doit pas provoquer d'interférences nuisibles, 2) cet appareil doit accepter les interférences reçues, notamment celles pouvant entraîner un dysfonctionnement.

Reportez-vous à la section « Guide de dépannage » à la fin de ce manuel si vous soupçonnez que la réception radio subit des interférences.

REMARQUE

Cet appareil a été testé et il s'est avéré être conforme aux limites déterminées pour un appareil numérique de Classe B, conformément à la partie 15 du Règlement FCC. Ces limites sont destinées à offrir une protection raisonnable contre les interférences nuisibles pouvant survenir en cas d'utilisation de ce produit dans un environnement domestique.

Cet appareil produit, utilise et peut émettre de l'énergie radioélectrique et, s'il n'est pas installé conformément aux instructions, peut provoquer des interférences radio. Il n'est toutefois pas garanti qu'aucune interférence ne se produira dans le cas d'une installation donnée. Si l'appareil provoque des interférences nuisibles à la réception de programmes radio ou de télévision, ce qui peut être déterminé en éteignant, puis en allumant l'appareil, l'utilisateur est prié de tenter de corriger le problème en prenant l'une ou plusieurs des mesures suivantes :

- Reorienter ou déplacer l'antenne réceptrice.
- Éloigner davantage l'appareil du récepteur.
- Raccorder l'appareil à une prise d'un circuit différent de celui du récepteur.
- Consulter le revendeur ou un technicien radio/électronicien.

Cet appareil est conforme aux limites FCC/IC d'exposition aux rayonnements définies pour les appareils non commandés et satisfait aux directives d'exposition aux fréquences radio (RF) FCC de l'Annexe C des règlements OET65 et RSS-102 d'exposition aux fréquences radio (RF) IC. Cet appareil possède des niveaux d'énergie RF très bas, considérés conformes aux taux d'exposition maximum autorisés (MPE) non contrôlés. Mais il est toutefois préférable d'installer et d'utiliser l'appareil en conservant une distance minimum de 20 cm entre l'émetteur et toute personne (sauf les extrémités : mains, poignets, pieds et chevilles). Ce émetteur ne peut pas être placé à proximité de ou utilisé conjointement avec tout autre émetteur ou antenne.

1 Fr

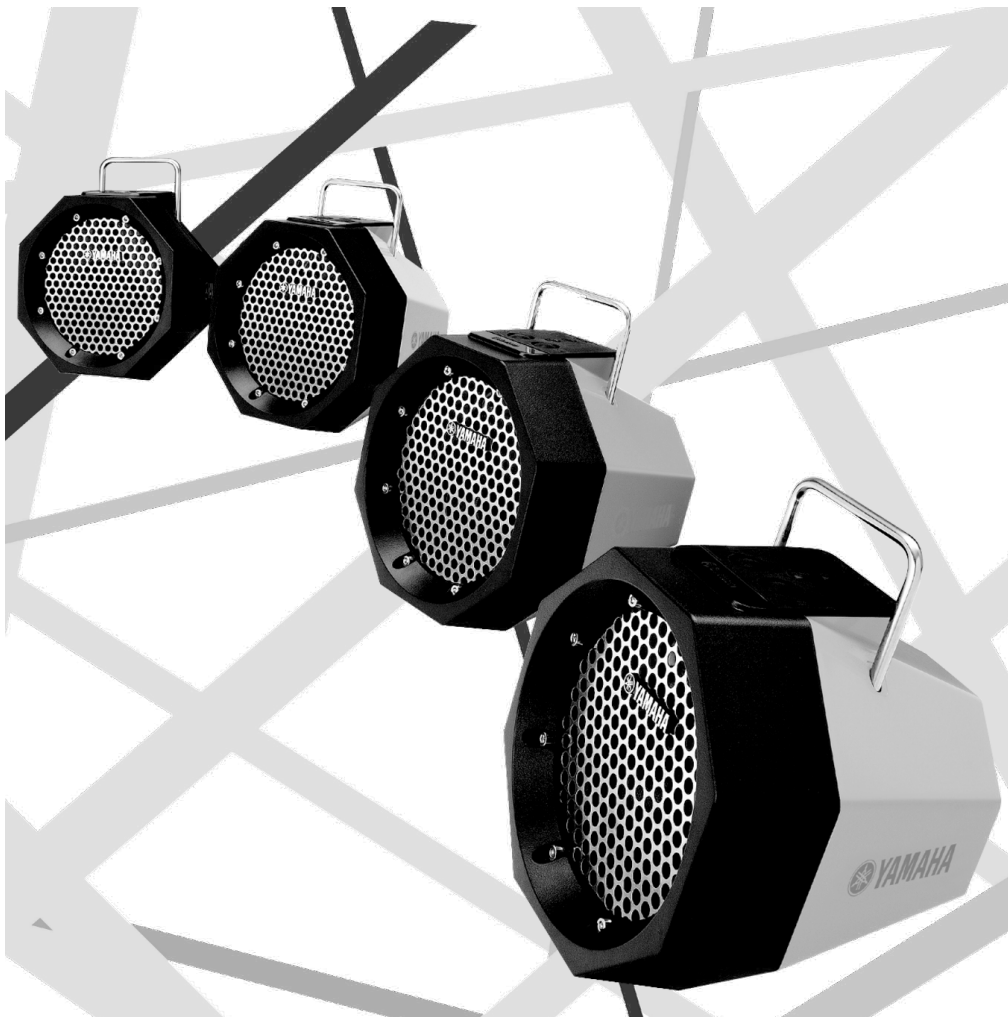

Mode d'emploi

Caractéristiques

- ✓ Diffusion de musique sans fil via Bluetooth
- ✓ Connexion simple et automatique
- ✓ Combinaison de plusieurs sources (Bluetooth, entrée AUX)
- ✓ Utilisation nomade et sous piles

Avant l'utilisation

Accessoire fourni

Vérifiez que l'accessoire suivant est fourni avant d'utiliser l'appareil.

- Adaptateur secteur

Connectez l'adaptateur secteur inclus.

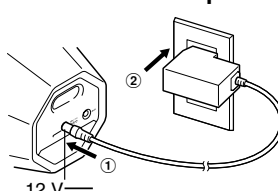

Connectez l'adaptateur secteur au PDX-B11 avant de brancher le cordon d'alimentation à une prise murale.

Lorsque vous utilisez le PDX-B11 avec des piles, débrancher l'adaptateur secteur du panneau arrière.

Lors de l'utilisation du PDX-B11 avec des piles

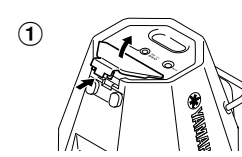

Utilisez 6 piles AA disponibles dans le commerce. Pour retirer le couvercle des piles, poussez la languette en soulevant le couvercle vers le haut.

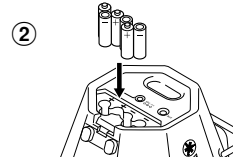

Suivez les repères + et - du PDX-B11 en insérant les piles.

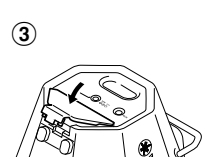

Remettez le couvercle des piles.

Commandes et fonctions

Raccordement d'un périphérique externe

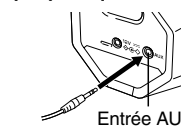

- Raccordez un câble mini-fiche stéréo 3,5 mm (vendu dans le commerce) au connecteur d'entrée AUX du panneau arrière.
- Mettez l'appareil sous tension.
- Démarrez la lecture de la source AUX.

- Combinaison de plusieurs sources**
Le son est mixé lorsque vous activez la source AUX tout en écoutant de la musique via Bluetooth.

Panneau de commande

Bluetooth... pour activer les périphériques Bluetooth. (par défaut, la connexion est automatique. # 3 Fr)

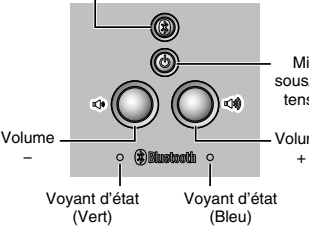

Maintenez enfoncée la touche (marche/arrêt) pendant plus de 3 secondes pour mettre l'appareil hors tension et le faire passer en mode d'économie d'énergie. La connexion Bluetooth n'est pas disponible en mode d'économie d'énergie. Pour effectuer la connexion Bluetooth, appuyez sur la touche (marche/arrêt) de l'appareil en vue de désactiver le mode d'économie d'énergie.

Bluetooth connection for playing music

This unit enables you to enjoy music playback wirelessly with a Bluetooth component (such as a mobile phone, digital music player, etc.) which is paired (registered) and has established Bluetooth connection with this unit.

Installation

- Install in a stable place, being careful of the following points:
 - Do not place on top of steel or other metal plates.
 - Do not cover with a cloth, etc.
 - Install in the same room as the device with which signals are to be exchanged (Bluetooth profile A2DP compatible portable music player, mobile phone, etc.) within a direct, line-of-sight distance of 10 m (33 ft).
 - Make sure there are no obstacles between this unit and the Bluetooth component.

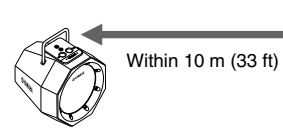

Power (Power on/off)

Press (power) to turn this unit on. The status indicator (Green) lights up when the unit is powered on.

Auto power on
The unit powers on automatically when a connected Bluetooth device is played at a loud volume. Auto power on is not available if the unit is powered by batteries.

Auto power off
The unit powers off automatically in the following cases:

- When an external component is not connected
- Bluetooth connection is established but there has been no playback for more than 30 minutes.
- Bluetooth is disconnected by operating the other component.
- When Bluetooth connection is not established
- The external component is not connected for more than 30 minutes.
- The external component's cable is disconnected from the unit.

Bluetooth connection and playback

- Press (power) to turn this unit on.
- Operate the paired other component to establish Bluetooth connection.
The status indicator (Blue) stops blinking and stays on when Bluetooth connection is completed.
 - You can omit this operation if the other component can be connected automatically while pairing.
 - The unit and the other component are connected automatically, if the component is latest recently connected one. (Auto Connection)
- Start playback of the other component.
- Adjust the volume level using (volume).

Disconnect Bluetooth

- Press (Bluetooth) on the unit.
- Operate the other component to disconnect Bluetooth.

How to switch a connected Bluetooth component

- Press (Bluetooth) on the unit to be disconnected. (The unit enters Waiting Status.)
- Establish Bluetooth connection. (Perform pairing procedure if this is the first Bluetooth connection with the new component.)

Clearing all the pairing data

- Press (power) to turn this unit on.
- Press and hold (Bluetooth) on the unit for more than 10 seconds.
All the pairing data on the unit is cleared.

3 En

Connexion Bluetooth pour la lecture de musique

Cet appareil permet de diffuser sans fil de la musique à partir d'un périphérique Bluetooth (téléphone portable, lecteur audio numérique, etc.) couplé (enregistré) et connecté via Bluetooth.

Installation

- Posez cet adaptateur sur une surface stable, en tenant compte des points suivants:
 - Ne pas le poser sur des plaques en acier ou en métal.
 - Ne pas le couvrir d'un tissu, etc.
 - Installez cet appareil dans la même pièce que le périphérique avec lequel il doit échanger des signaux (lecteur audio portable, téléphone portable, etc., compatibles avec le profil Bluetooth A2DP) à une distance directe et en ligne droite de 10 m maximum.
 - Assurez-vous qu'il n'y a aucun obstacle entre cet appareil et le périphérique Bluetooth.

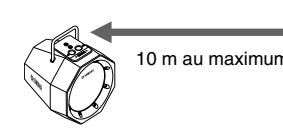

Mise sous/hors tension

Appuyez sur la touche (marche/arrêt) pour mettre cet appareil sous tension. Le voyant d'état (Vert) s'allume lorsque l'appareil est sous tension.

Mise sous tension automatique

Cet appareil se met automatiquement sous tension lorsque vous démarrez la lecture à un volume élevé sur un périphérique Bluetooth connecté.

La fonction de mise sous tension automatique n'est pas disponible si vous utilisez l'appareil sous piles.

Mise hors tension automatique
L'appareil se met automatiquement hors tension dans les cas suivants :

- Si aucun périphérique externe n'est connecté
- Si la connexion Bluetooth est établie, mais aucune source n'est lue pendant plus de 30 minutes.
- La fonction Bluetooth est désactivée lors de l'utilisation de l'autre périphérique.
- Si la connexion Bluetooth n'est pas activée
- Aucun périphérique externe n'est connecté pendant plus de 30 minutes.
- Le câble du périphérique externe est déconnecté de l'appareil.

Couplage (enregistrement)

Vous devez procéder au couplage lorsque vous utilisez la fonction Bluetooth pour la première fois ou si les données de couplage ont été effacées.

Qu'est-ce que le couplage ?

Reportez-vous à la procédure d'enregistrement de périphériques, notamment de téléphones portables, en vue d'activer les communications Bluetooth (ci-après dénommés « périphériques »). Appliquez la procédure suivante pour effectuer le couplage.

- Appuyez sur la touche (marche/arrêt) pour mettre cet appareil sous tension.
- Mettez sous tension le périphérique que vous souhaitez coupler à cet appareil.
- Pour les périphériques disposant de touches de saisie (téléphones portables, ordinateurs, etc.) activez le périphérique en vue de détecter les périphériques Bluetooth.

Pour plus de détails, consultez le mode d'emploi du périphérique.

Désactivation de la fonction Bluetooth

- Appuyez sur la touche (Bluetooth) de l'appareil.
- Activez le périphérique en vue de désactiver la fonction Bluetooth.

Comment activer un périphérique connecté via Bluetooth
1 Appuyez sur la touche (Bluetooth) de l'appareil à déconnecter (l'appareil passe en mode d'attente).
2 Établissez la connexion Bluetooth. (effectuez la procédure de couplage lors de la première connexion Bluetooth avec le nouveau périphérique).

Suppression de toutes les données de couplage

- Appuyez sur la touche (marche/arrêt) pour mettre cet appareil sous tension.
- Maintenez enfoncée la touche (Bluetooth) de l'appareil pendant plus de 10 secondes.
Toutes les données de couplage de l'appareil sont effacées.

2 Fr

3 Fr

Status indicators (LED)

Indicate the status of this unit and *Bluetooth* connection.

When the power is on, the status indicator (Green) lights up. When 🔊 (volume) on the unit is pressed, it blinks once. The status indicator (Blue) lights up to show that *Bluetooth* is connected and blinks when disconnected.

🔊 The status indicator (Green) does not blink when the unit's volume reaches minimum or maximum value, or when the volume is not adjustable.

Status	Green	LED	Blue
<i>Bluetooth</i> connection not established (Auto Connection)	Light up		Blinking slowly (once every 5 seconds)
<i>Bluetooth</i> connection not established (Waiting Status)	Light up		Blinking quickly (twice every 5 seconds)
<i>Bluetooth</i> connection established	Light up		Light up
Clearing all the pairing data	Light up		Blinking quickly (for about 3 seconds)
Batteries are weak		Blinking slowly	–

Troubleshooting

Refer to the table below if the unit does not operate properly. If the problem you are experiencing is not listed below, or if the instruction below does not help, turn off the unit, disconnect the power cable, and contact the nearest authorized Yamaha dealer or service center.

Problem	Cause	Remedy
No sound.	The connection between this unit and the other component is not correct. The volume of this unit or other component is set to the minimum. AC adaptor is not connected correctly. The batteries are weak.	Connect the cable properly, or establish <i>Bluetooth</i> connection again. Increase the volume level for both this unit and the other component. Connect AC adaptor correctly. Replace all batteries.
Even if the volume level is raised, the sound level does not increase.	The protection circuitry has been activated by excessive volume. The volume of the other component is low.	Reduce the volume level. Increase the volume level of other component.
The status indicator (Green) is blinking slowly.	The batteries are weak.	Replace all batteries.
This unit does not work at all.	Reset the unit.	Press and hold the ⏻ (power) on the unit for more than 10 seconds.

Problem	Cause	Remedy
Cannot make this unit paired with the other component.	The other component does not support A2DP.	Perform pairing operations with a component which supports A2DP.
	A <i>Bluetooth</i> adaptor, etc. that you want to pair with this unit has a passkey other than "0000".	Use a <i>Bluetooth</i> adaptor, etc. whose passkey is "0000".
	Wrong distance.	Reposition this unit within 10 m (33 ft) range from the other component.
	There is a device (microwave oven, wireless LAN, etc.) outputs signals in the 2.4 GHz frequency band nearby.	Reposition this unit.
	The unit is in power-saving mode.	Power on the unit and perform <i>Bluetooth</i> connection.
No sound is produced or the sound is interrupted during playback.	<i>Bluetooth</i> connection is already established with another component.	Disconnect <i>Bluetooth</i> connection with another component.
	The other component is not connected to this unit by <i>Bluetooth</i> .	Perform <i>Bluetooth</i> connection (≈ 3 En).
	Wrong distance.	Reposition this unit within 10 m (33 ft) range from the other component.
	There is a device (microwave oven, wireless LAN, etc.) outputs signals in the 2.4 GHz frequency band nearby.	Reposition this unit.
	The other component's <i>Bluetooth</i> function is not enabled.	Check that the <i>Bluetooth</i> function of the other component is set properly.
	This unit is not registered on the other component's <i>Bluetooth</i> device list.	Perform pairing operations again.
	The other component is not set to send <i>Bluetooth</i> audio signals to this unit.	Check that the <i>Bluetooth</i> function of the other component is set properly.
The pairing setting of the other component is not set to this unit. The other component's volume is set to the minimum.	Set the pairing setting of the other component to this unit. Increase the volume level of the other component.	
	4 En	

Voyants d'état (Voyant)

Ces voyants indiquent l'état de l'appareil et de la connexion *Bluetooth*.

Lorsque l'appareil est sous tension, le voyant d'état (Vert) s'allume. Lorsque vous appuyez sur la touche 🔊 (volume) de l'appareil, il clignote une fois. Le voyant d'état (Bleu) s'allume pour indiquer que la connexion *Bluetooth* est établie et clignote lorsque la connexion *Bluetooth* est désactivée.

🔊 Le voyant d'état (Vert) ne clignote pas lorsque le volume de l'appareil atteint son niveau minimum ou maximum, ou lorsqu'il est impossible de régler le volume.

État	Vert	Voyant	Bleu
Connexion <i>Bluetooth</i> non établie (Connexion automatique)	S'allume	Clignote lentement (une fois toutes les 5 secondes)	
Connexion <i>Bluetooth</i> non établie (mode d'attente)	S'allume	Clignote rapidement (deux fois toutes les 5 secondes)	
Connexion <i>Bluetooth</i> établie	S'allume	S'allume	
Suppression de toutes les données de couplage	S'allume	Clignote rapidement (pendant environ 3 secondes)	
Piles faibles		Clignote lentement	–

Guide de dépannage

Consulter le tableau ci-dessous si l'appareil ne fonctionne pas correctement. Si le problème que vous rencontrez n'est pas mentionné ci-dessous, ou si les actions correctives suggérées sont sans effet, mettez l'appareil hors tension, débranchez la fiche du câble d'alimentation et prenez contact avec le revendeur ou le service après-vente agréé Yamaha le plus proche.

Anomalies	Causes possibles	Actions correctives
Absence de son.	La connexion entre cet appareil et l'autre composant n'est pas bonne. Le volume de cet appareil ou du périphérique est au niveau minimum. L'adaptateur secteur n'est pas raccoré correctement.	Raccordez correctement le câble ou établissez à nouveau la connexion <i>Bluetooth</i> . Augmentez le volume de cet appareil et sur le périphérique. Raccordez l'adaptateur secteur correctement.
Même si vous augmentez le volume, le niveau sonore n'augmente pas.	Les piles sont usagées. Le circuit de protection a été activé suite à un niveau de volume excessif.	Remplacez les piles. Réduisez le niveau de volume.
Le voyant d'état (Vert) clignote lentement.	Le volume du périphérique est faible.	Augmentez le niveau de volume du périphérique.
L'appareil ne fonctionne pas du tout.	Les piles sont faibles. Réinitialisez l'appareil.	Remplacez toutes les piles. Maintenez enfoncée la touche ⏻ (marche/arrêt) de l'appareil pendant plus de 10 secondes.

Anomalies	Causes possibles	Actions correctives
Impossible de coupler cet appareil avec l'autre composant.	L'autre appareil raccoré ne prend pas en charge le A2DP. Un périphérique que vous souhaitez coupler à cet appareil, notamment un adaptateur <i>Bluetooth</i> , possède un mot de passe autre que « 0000 ». Mauvaise distance.	Effectuez le couplage avec un appareil prenant en charge le A2DP. Utilisez un périphérique, notamment un adaptateur <i>Bluetooth</i> , dont le mot de passe est « 0000 ». Repositionnez cet appareil.
Absence de son ou son interrompu pendant la lecture.	Un appareil à proximité (micro-onde, réseau LAN sans fil, etc.) émet des signaux dans la bande de fréquence de 2,4 GHz. L'appareil est en mode d'économie d'énergie.	Mettez l'appareil sous tension et établissez la connexion <i>Bluetooth</i> .
	La connexion <i>Bluetooth</i> est déjà établie avec un autre périphérique. L'autre composant n'est pas raccoré à cet appareil par une connexion <i>Bluetooth</i> .	Déconnectez la connexion <i>Bluetooth</i> avec l'autre périphérique. Établissez la connexion <i>Bluetooth</i> (≈ 3 Fr).
Absence de son ou son interrompu pendant la lecture.	Mauvaise distance.	Installez cet appareil à moins de 10 m de l'autre composant.
	Un appareil à proximité (micro-onde, réseau LAN sans fil, etc.) émet des signaux dans la bande de fréquence de 2,4 GHz. La fonction <i>Bluetooth</i> de l'autre composant n'est pas active.	Repositionnez cet appareil. Assurez-vous que la fonction <i>Bluetooth</i> de l'autre composant est réglée correctement.
	Cet appareil n'est pas enregistré dans la liste des périphériques <i>Bluetooth</i> de l'autre composant.	Effectuez de nouveau le couplage.
	L'autre composant n'est pas réglé pour envoyer des signaux audio <i>Bluetooth</i> à cet appareil.	Assurez-vous que la fonction <i>Bluetooth</i> de l'autre composant est réglée correctement.
	Le réglage de couplage de l'autre composant n'est pas celui de cet appareil. Le volume de l'autre composant a été réglé au niveau minimal.	Effectuez le réglage de couplage approprié pour cet appareil sur l'autre composant. Augmentez le niveau de volume du périphérique.

4 Fr



Problem	Cause	Remedy
<i>Bluetooth</i> connection cannot be established when the unit is powered off, even if the AC adaptor is connected.	The unit is in power-saving mode.	Power on the unit and perform <i>Bluetooth</i> connection.
Auto power on does not work.	The volume of the other component is low.	Increase the volume level of other component.
	The played audio is too short.	This unit does not power on if the duration of the sound is short, such as a click.
The unit powered off automatically.	Auto power off has occurred. Refer to "Auto power off" under "Power (Power on/off)."	Press ⏻ (power) to turn this unit on.
Auto power off does not work.	The cable is connected to the AUX connector.	Disconnect the cable from AUX connector.

IMPORTANT SAFETY INSTRUCTIONS

	CAUTION RISK OF ELECTRIC SHOCK DO NOT OPEN	
-----------------------------------------------------------------------------------	---------------------------------------------------------	-------------------------------------------------------------------------------------

CAUTION: TO REDUCE THE RISK OF ELECTRIC SHOCK, DO NOT REMOVE COVER (OR BACK). NO USER-SERVICEABLE PARTS INSIDE. REFER SERVICING TO QUALIFIED SERVICE PERSONNEL.

• Explanation of Graphical Symbols

	The lightning flash with arrowhead symbol, within an equilateral triangle, is intended to alert you to the presence of uninsulated "dangerous voltage" within the product's enclosure that may be of sufficient magnitude to constitute a risk of electric shock to persons.
	The exclamation point within an equilateral triangle is intended to alert you to the presence of important operating and maintenance (servicing) instructions in the literature accompanying the appliance.
IMPORTANT	
Please record the serial number of this unit in the space below.	
MODEL:	
Serial No.:	
The serial number is located on the rear of the unit. Retain this Owner's Manual in a safe place for future reference.	

- Read these instructions.
- Keep these instructions.
- Heed all warnings.
- Follow all instructions.
- Do not use this apparatus near water.
- Clean only with dry cloth.
- Do not block any ventilation openings. Install in accordance with the manufacturer's instructions.
- Do not install near any heat sources such as radiators, heat registers, stoves, or other apparatus (including amplifiers) that produce heat.
- Do not defeat the safety purpose of the polarized or grounding-type plug. A polarized plug has two blades with one wider than the other. A grounding type plug has two blades and a third grounding prong. The wide blade or the third prong are provided for your safety. If the provided plug does not fit into your outlet, consult an electrician for replacement of the obsolete outlet.
- Protect the power cord from being walked on or pinched particularly at plugs, convenience receptacles, and the point where they exit from the apparatus.
- Only use attachments/accessories specified by the manufacturer.
- Use only with the cart, stand, tripod, bracket, or table specified by the manufacturer, or sold with the apparatus. When a cart is used, use caution when moving the cart/apparatus combination to avoid injury from tip-over.
- Unplug this apparatus during lightning storms or when unused for long periods of time.
- Refer all servicing to qualified service personnel. Servicing is required when the apparatus has been damaged in any way, such as power-supply cord or plug is damaged, liquid has been spilled or objects have fallen into the apparatus, the apparatus has been exposed to rain or moisture, does not operate normally, or has been dropped.

	i En
-------------------------------------------------------------------------------------	------

Autres

Anomalies	Causes possibles	Actions correctives
Il est impossible d'établir la connexion <i>Bluetooth</i> lorsque l'appareil est hors tension, même si l'adaptateur secteur est branché.	L'appareil est en mode d'économie d'énergie.	Mettez l'appareil sous tension et établissez la connexion <i>Bluetooth</i> .
La fonction de mise sous tension automatique n'est pas disponible.	Le volume du périphérique est faible. La durée du son est trop courte.	Augmentez le niveau de volume du périphérique. Cet appareil ne se met pas sous tension si la durée du son est trop courte, notamment s'il s'agit d'un clip.
L'appareil se met hors tension automatiquement.	La fonction de mise hors tension automatique s'est activée. Reportez-vous à la sous-section « Mise hors tension automatique » de la section « Mise sous/ hors tension ».	Appuyez sur la touche ⏻ (marche/arrêt) pour mettre cet appareil sous tension.
La fonction de mise pas tension automatique n'est pas disponible.	Le câble est raccoré au connecteur d'entrée AUX.	Débranchez le câble du connecteur d'entrée AUX.

PRÉCAUTIONS CONCERNANT LA SÉCURITÉ

	CAUTION RISK OF ELECTRIC SHOCK DO NOT OPEN	
-------------------------------------------------------------------------------------	---------------------------------------------------------	---------------------------------------------------------------------------------------

ATTENTION: POUR RÉDUIRE LES RISQUES D'INCENDIE ET DE DÉCHARGE ÉLECTRIQUE, NE PAS RETIRER LE COUVERCLE (OU LE PANNEAU ARRIÈRE). AUCUNE PIÈCE INTERNE NE PEUT ÊTRE CHANGÉE PAR L'UTILISATEUR. POUR L'ENTRETIEN, S'ADRESSER À UN PERSONNEL QUALIFIÉ.



• Explication des symboles

	IMPORTANT
Veuillez enregistrer le numéro de série de cet appareil dans l'espace réservé à cet effet, ci-dessous.	
MODÈLE :	
No. de série :	
Le numéro de série se trouve à l'arrière de l'appareil. Prière de conserver le mode d'emploi en lieu sûr pour toute référence future.	

- Lire ces instructions.
- Conservser ces instructions.
- Tenir compte de tous les avertissements.
- Suivre toutes les instructions.
- Ne pas utiliser cet appareil à proximité de l'eau.
- Nettoyer cet appareil avec un chiffon sec seulement.
- Ne pas recouvrir les ailettes de ventilation. Installer l'appareil selon les instructions du fabricant.
- Ne pas installer près d'une source de chaleur, comme un appareil de chauffage, une résistance électrique, un poêle, ou tout autre appareil (amplificateurs compris) produisant de la chaleur.
- Ne pas désassembler le système de sécurité d'une fiche polarisée ou d'une fiche avec mise à la terre. Une fiche polarisée est munie de deux lames, dont l'une est plus large que l'autre. Une fiche avec mise à la terre est munie de deux lames et d'une broche de terre. La lame la plus large ou la troisième broche sont reliées à la terre pour des raisons de sécurité. Si la fiche fournie ne s'insère pas dans la prise, s'adresser à un électricien pour faire remplacer la prise obsoleète.
- Protéger le cordon d'alimentation de sorte qu'il ne risque pas d'être piétiné ou coincé, surtout au niveau des fiches, des prises et de sa sortie de l'appareil.
- Utiliser seulement les fixations et accessoires spécifiés par le fabricant.
- Utiliser seulement le chariot, socle, trépied, support ou meuble spécifié par le fabricant ou vendu avec l'appareil. Si un chariot est utilisé, faire attention de ne pas se blesser ou de le renverser pendant le transport de l'appareil.
- Débrancher cet appareil pendant les orages électriques, ou s'il ne doit pas être utilisé pendant un certain temps.
- Pour toute inspection s'adresser à un personnel qualifié. Une inspection est nécessaire en cas de dommage, quel qu'il soit, par exemple cordon d'alimentation ou fiche endommagé, liquide répandu ou objet tombé à l'intérieur de l'appareil, exposition de l'appareil à la pluie ou à l'humidité, fonctionnement anormal ou chute de l'appareil.

We Want You Listening For A Lifetime

Yamaha and the Electronic Industries Association's Consumer Electronics Group want you to get the most out of your equipment by playing it at a safe level. One that lets the sound come through loud and clear without annoying blaring or distortion – and, most importantly, without affecting your sensitive hearing. Since hearing damage from loud sounds is often undetectable until it is too late, Yamaha and the Electronic Industries Association's Consumer Electronics Group recommend you to avoid prolonged exposure from excessive volume levels.

	FCC INFORMATION (for US customers)	
-------------------------------------------------------------------------------------	-------------------------------------------	-------------------------------------------------------------------------------------

- IMPORTANT NOTICE : DO NOT MODIFY THIS UNIT!** This product, when installed as indicated in the instructions contained in this manual, meets FCC requirements. Modifications not expressly approved by Yamaha may void your authority, granted by the FCC, to use the product.
- IMPORTANT :** When connecting this product to accessories and/or another product use only high quality shielded cables. Cable/s supplied with this product **MUST** be used. Follow all installation instructions. Failure to follow instructions could void your FCC authorization to use this product in the USA.
- NOTE :** This product has been tested and found to comply with the requirements listed in FCC Regulations, Part 15 for Class "B" digital devices. Compliance with these requirements provides a reasonable level of assurance that your use of this product in a residential environment will not result in harmful interference with other electronic devices. This equipment generates/uses radio frequencies and, if not installed and used according to the instructions found in the users manual, may cause interference harmful to the operation of other electronic devices.

	FCC CAUTION Change or modifications not expressly approved by the party responsible for compliance could void the user's authority to operate the equipment.
-------------------------------------------------------------------------------------	------------------------------------------------------------------------------------------------------------------------------------------------------------------------

	FOR CANADIAN CUSTOMERS This Class B digital apparatus complies with Canadian ICES-003.
-------------------------------------------------------------------------------------	--------------------------------------------------------------------------------------------------

	There is a chance that placing this unit too close to a CRT-based (Braun tube) TV set might impair picture color. Should this happen, move this unit away from the TV set.
-------------------------------------------------------------------------------------	----------------------------------------------------------------------------------------------------------------------------------------------------------------------------

	WARNING TO REDUCE THE RISK OF FIRE OR ELECTRIC SHOCK, DO NOT EXPOSE THIS UNIT TO RAIN OR MOISTURE.
-------------------------------------------------------------------------------------	--------------------------------------------------------------------------------------------------------------

	Do not use this unit within 22 cm (9 inches) of persons with a heart pacemaker implant or defibrillator implant.
-------------------------------------------------------------------------------------	------------------------------------------------------------------------------------------------------------------

	This unit is not disconnected from the AC power source as long as it is connected to the wall outlet, even if this unit itself is turned off. In this state, this unit is designed to consume a very small quantity of power.
-------------------------------------------------------------------------------------	-------------------------------------------------------------------------------------------------------------------------------------------------------------------------------------------------------------------------------

	CAUTION Danger of explosion if battery is incorrectly replaced. Replace only with the same or equivalent type.
--------------------------------------------------------------------------------------	--------------------------------------------------------------------------------------------------------------------------

Nous vous souhaitons un plaisir musical durable

Yamaha et le Groupe des Entreprises Électroniques Grand Public de l'Association des Industries Électroniques vous demandent de tirer le meilleur parti de votre équipement tout en évitant à un niveau non dommageable pour l'ouïe, c'est-à-dire un niveau où vous pouvez obtenir un son fort et clair, sans hurlement ni distorsion, mais sans aucun danger pour l'ouïe. Comme les sons trop forts causent des lésions auditives qui ne peuvent être détectées qu'à long terme, lorsqu'il est trop tard, Yamaha et le Groupe des Entreprises Électroniques Grand Public de l'Association des Industries Électroniques vous déconseillent l'écoute prolongée à des volumes excessifs.

	Informations de la FCC (Pour les clients résidents aux États-Unis)	
---------------------------------------------------------------------------------------	---------------------------------------------------------------------------	---------------------------------------------------------------------------------------

- AVIS IMPORTANT: NE PAS APPORTER DE MODIFICATIONS À CET APPAREIL !** Ce produit est conforme aux exigences de la FCC s'il est installé selon les instructions du mode d'emploi. Toute modification non approuvée expressément par Yamaha peut invalider l'autorisation, accordée par la FCC, d'utiliser ce produit.
- IMPORTANT :** N'utiliser que des câbles blindés de haute qualité pour le raccordement de ce produit à des accessoires et/ou à un autre produit. Seuls le ou les câbles fournis avec le produit **DOIVENT** être utilisés. Suivre les instructions concernant l'installation. Le non respect des instructions peut invalider l'autorisation, accordée par la FCC, d'utiliser ce produit aux États-Unis.
- REMARQUE :** Ce produit a été testé et déclaré conforme aux normes relatives aux appareils numériques de Classe « B », telles que fixées dans l'Article 15 de la Réglementation FCC. Ces normes sont destinées à assurer une protection suffisante contre les interférences nuisibles avec d'autres appareils électroniques dans une installation résidentielle.

Cet équipement génère et utilise des fréquences radio qui, en cas d'installation et d'utilisation non conformes aux instructions du mode d'emploi, peuvent être à l'origine d'interférences empêchant d'autres appareils de fonctionner.

	PRÉCAUTION FCC Tout changement ou toute modification non approuvée expressément par le tiers responsable peut aboutir à l'interdiction de faire fonctionner cet appareil.
---------------------------------------------------------------------------------------	-------------------------------------------------------------------------------------------------------------------------------------------------------------------------------------

	POUR LES CONSOMMATEURS CANADIENS Cet appareil numérique de la classe B est conforme à la norme NMB-003 du Canada.
---------------------------------------------------------------------------------------	-----------------------------------------------------------------------------------------------------------------------------

	Il y a un risque possible de création d'interférences, visibles sur les images en couleurs si cet appareil est placé à côté d'un téléviseur à tube cathodique (tube de Braun). Dans ce cas, éloigner l'unité du téléviseur.
---------------------------------------------------------------------------------------	-----------------------------------------------------------------------------------------------------------------------------------------------------------------------------------------------------------------------------

	AVERTISSEMENT POUR RÉDUIRE LES RISQUES D'INCENDIE OU DE SECOUSSE ÉLECTRIQUE, N'EXPOSEZ PAS CET APPAREIL À LA PLUIE OU À L'HUMIDITÉ.
---------------------------------------------------------------------------------------	-----------------------------------------------------------------------------------------------------------------------------------------------

	Ne pas utiliser cet appareil à moins de 22 cm de personnes ayant un stimulateur cardiaque ou un défibrillateur.
---------------------------------------------------------------------------------------	-----------------------------------------------------------------------------------------------------------------

	Cet appareil n'est pas déconnecté du secteur tant qu'il reste branché à la prise de courant. En pareil cas, celui-ci consomme une faible quantité d'électricité.
---------------------------------------------------------------------------------------	------------------------------------------------------------------------------------------------------------------------------------------------------------------

	ATTENTION Danger d'explosion si la pile n'est pas remplacée correctement. La remplacer par une pile de type identique ou équivalent.
---------------------------------------------------------------------------------------	------------------------------------------------------------------------------------------------------------------------------------------------

ii Fr

CAUTION: READ THIS BEFORE OPERATING YOUR UNIT.

To assure the finest performance, please read this manual carefully. Keep it in a safe place for future reference.

- Install this unit in a well ventilated, cool, dry, clean place – away from direct sunlight, heat sources, vibration, dust, moisture, and/or cold. (Do not use/keep this unit in a car etc.)
- Locate this unit away from other electrical appliances, motors, or transformers to avoid humming sounds.
- Do not expose this unit to sudden temperature changes from cold to hot, and do not locate this unit in an environment with high humidity (i.e. a room with a humidifier) to prevent condensation inside this unit, which may cause an electrical shock, fire, damage to this unit, and/or personal injury.
- Avoid installing this unit where foreign objects may fall onto this unit and/or this unit may be exposed to liquid dripping or splashing. On the top of this unit, do NOT place:
 - Other components, as they may cause damage and/or discoloration on the surface of this unit.
 - Burning objects (i.e. candles), as they may cause fire, damage to this unit, and/or personal injury.
 - Containers with liquid in them, as they may fall and liquid may cause electrical shock to the user and/or damage to this unit.
- Do not cover this unit with a newspaper, tablecloth, curtain, etc. in order not to obstruct heat radiation. If the temperature inside this unit rises, it may cause fire, damage to this unit, and/or personal injury.
- Do not operate this unit upside-down. They may overheat, possibly causing damage.
- Do not use force on switches, knobs, and/or cords.
- When disconnecting the power cable from the wall outlet, grasp the AC plug; do not pull the cord.
- Do not clean this unit with chemical solvents; this might damage the finish. Use a clean, dry cloth.
- Only the voltage specified on this unit must be used. Using this unit with a higher voltage than specified is dangerous and may cause fire, damage to this unit, and/or personal injury. Yamaha will not be held responsible for any damage resulting from use of this unit with a voltage other than that specified.
- Do not attempt to modify or fix this unit. Contact qualified Yamaha service personnel when any service is needed. The cabinet should never be opened for any reason.
- When not planning to use this unit for long periods of time (i.e. when going on vacation), disconnect the power cable from the AC wall outlet.
- Be sure to read the "TROUBLESHOOTING" section regarding common operating errors before concluding that the unit is faulty.
- Before moving this unit, disconnect the power cable from the wall outlet.
- Be sure to use the AC adaptor supplied with this unit. Using an AC adaptor other than the one provided may cause fire or damage to this unit.
- Install this unit near the wall outlet and where the power cable can be reached easily.
- For added protection for this product during a lightning storm, or when it is left unattended and unused for long periods of time, unplug it from the wall outlet. This will prevent damage to the product due to lightning and power-line surges.
- The batteries shall not be exposed to excessive heat such as sunshine, fire or the like.
 - Keep the batteries in a location out of reach of children. Batteries can be dangerous if a child were to put in his or her mouth.
 - If the batteries grow old, the effective operation range of the remote control decreases considerably. If this happens, replace the batteries as soon as possible.
 - Do not use old batteries together with new ones.
 - Do not use different types of batteries (such as alkaline and manganese batteries) together. Read the packaging carefully as these different types of batteries may have the same shape and color.
 - Exhausted batteries may leak. If the batteries have leaked, dispose of them immediately. Avoid touching the leaked material or letting it come into contact with clothing, etc. Clean the battery compartment thoroughly before installing new batteries.
 - If you plan not to use the unit for a long period of time, remove the batteries from the unit. Otherwise, the batteries will wear out, possibly resulting in a leakage of battery liquid that may damage the unit.
 - Do not throw away batteries with general house waste. Dispose of them correctly in accordance with your local regulations.

	Radio waves may affect electro-medical devices. Do not use this unit near medical devices or inside medical facilities.
-------------------------------------------------------------------------------------	----------------------------------------------------------------------------------------------------------------------------

	iii En
--------------------------------------------------------------------------------------	--------

ATTENTION: PRIÈRE DE LIRE CECI AVANT D'UTILISER L'APPAREIL.

Pour tirer le meilleur parti de ce système acoustique, veuillez lire attentivement ce manuel. Conservez-le en lieu sûr pour toute référence future.

- Installez cet appareil dans un lieu bien ventilé, frais, sec, et propre - à l'écart des rayons directs du soleil, des sources de chaleur, des vibrations, de la poussière, de l'humidité et/ou du froid. (Ne pas utiliser/laisser cet appareil dans une voiture, etc.)
- Pour éviter tout bourdonnement, installez cet appareil à l'écart d'autres appareils électriques, de moteurs ou de transformateurs.
- Ne pas exposer cet appareil à des changements brusques d'une température froide à une température chaude, et ne pas installer cet appareil dans une pièce exposée à une forte humidité (par ex. une pièce avec humidificateur) pour éviter la condensation d'eau à l'intérieur de l'appareil, qui pourrait entraîner un choc électrique, un incendie, des dommages et/ou des blessures.
- Évitez d'installer cet appareil à un endroit où des objets étrangers ou de l'eau risqueraient de tomber ou de s'infiltrer. NE PAS poser sur cet appareil:
 - D'autres appareils qui pourraient endommager et/ou décolorer la surface.
 - Des objets brûlants (bougies, etc.) qui pourraient causer un incendie, ou endommager l'appareil et/ou causer des blessures.
 - Des récipients contenant du liquide, qui risqueraient de tomber et de causer un choc électrique et/ou d'endommager l'appareil.
- Ne pas couvrir cet appareil avec un journal, une nappe, etc. qui pourrait empêcher la diffusion de la chaleur. Un développement de chaleur à l'intérieur de l'appareil peut causer un incendie, des dommages à l'appareil et/ou des blessures.
- Ne pas utiliser cet appareil en sens inverse. Il risquerait de chauffer et d'être endommagé.
- Ne pas exercer de force sur les commutateurs, boutons, et/ou cordons.
- Pour débrancher le câble d'alimentation de la prise secteur, saisissez la fiche secteur; ne tirez pas le cordon.
- Ne nettoyez pas cet appareil avec des solvants chimiques; la finition pourrait être endommagée. Utilisez un chiffon propre et sec.
- Utilisez seulement la tension spécifiée pour cet appareil. L'emploi de cet appareil sur un courant secteur d'une tension supérieure à la tension spécifiée peut entraîner un incendie, des dommages à l'appareil et/ou causer des blessures. Yamaha décline toute responsabilité quant aux dommages pouvant résulter de l'emploi de cet appareil sur une autre tension que la tension spécifiée.
- Ne pas essayer d'apporter des modifications ni de fixer cet appareil. Pour tout contrôle, contactez un service après-vente agréé Yamaha. Le coffret ne doit pas