



Front Surround System

# YAS-105

Owner's Manual

Manual de Instrucciones

使用说明书



LV

English

Español

中文

# CAUTION: READ THIS BEFORE OPERATING YOUR UNIT.

- To assure the finest performance, please read this manual carefully. Keep it in a safe place for future reference.
- Install this unit in a well ventilated, cool, dry, clean place - away from direct sunlight, heat sources, vibration, dust, moisture, and/or cold. For proper ventilation, allow the following minimum clearances.  
Top: 10 cm (4 in), Rear: 10 cm (4 in), Sides: 10 cm (4 in)
- Locate this unit away from other electrical appliances, motors, or transformers to avoid humming sounds.
- Do not expose this unit to sudden temperature changes from cold to hot, and do not locate this unit in an environment with high humidity (i.e. a room with a humidifier) to prevent condensation inside this unit, which may cause an electrical shock, fire, damage to this unit, and/or personal injury.
- Avoid installing this unit where foreign objects may fall onto this unit and/or this unit may be exposed to liquid dripping or splashing. On the top of this unit, do not place:
  - Other components, as they may cause damage and/or discoloration on the surface of this unit.
  - Burning objects (i.e. candles), as they may cause fire, damage to this unit, and/or personal injury.
  - Containers with liquid in them, as they may fall and liquid may cause electrical shock to the user and/or damage to this unit.
- Do not cover this unit with a newspaper, tablecloth, curtain, etc., in order not to obstruct heat radiation. If the temperature inside this unit rises, it may cause fire, damage to this unit, and/or personal injury.
- Do not plug in this unit to a wall outlet until all connections are complete.
- Do not operate this unit upside-down. It may overheat, possibly causing damage.
- Do not use force on switches, knobs and/or cords.
- When disconnecting the power cable from the wall outlet, grasp the plug; do not pull the cable.
- Do not clean this unit with chemical solvents; this might damage the finish. Use a clean, dry cloth.
- Only voltage specified on this unit must be used. Using this unit with a higher voltage than specified is dangerous and may cause fire, damage to this unit, and/or personal injury. Yamaha will not be

held responsible for any damage resulting from use of this unit with a voltage other than specified.

- To prevent damage by lightning, keep the power cable and outdoor antennas disconnected from a wall outlet or the unit during a lightning storm.
- Do not attempt to modify or fix this unit. Contact qualified Yamaha service personnel when any service is needed. The cabinet should never be opened for any reasons.
- When not planning to use this unit for long periods of time (i.e. vacation), disconnect the AC power plug from the wall outlet.
- Be sure to read the “Troubleshooting” section on common operating errors before concluding that this unit is faulty.
- Before moving this unit, press  $\odot$  to set this unit in standby mode, and disconnect the power supply cable from the wall outlet.
- Condensation will form when the surrounding temperature changes suddenly. Disconnect the power supply cable from the outlet, then leave the unit alone.
- Install this unit near the wall outlet and where the AC power plug can be reached easily.
- Secure placement or installation is the owner’s responsibility. Yamaha shall not be liable for any accident caused by improper placement or installation of speakers.
- Keep the product out of reach of children to avoid them swallowing small parts.

## Notes on remote controls and batteries

- Do not spill water or other liquids on the remote control.
- Do not drop the remote control.
- Do not leave or store the remote control in the following places:
  - places of high humidity, such as near a bath
  - places of high temperatures, such as near a heater or a stove
  - places of extremely low temperatures
  - dusty places
- Do not expose the remote control sensor of this unit to direct sunlight or lighting such as inverted fluorescent lamps.
- If the batteries grow old, the effective operation range of the remote control decreases considerably. If this happens, replace the batteries with two new ones as soon as possible.
- Do not use old batteries together with new ones.
- Do not use different types of batteries (such as alkaline and manganese batteries) together. Read the packaging carefully as these different types of batteries may have the same shape and color.
- Exhausted batteries may leak. If the batteries have leaked, dispose of them immediately. Avoid touching the leaked material or letting it come into contact with clothing, etc. Clean the battery compartment thoroughly before installing new batteries.
- Do not carry batteries in a pocket or purse with metal objects like coins, etc.
- Do not throw away batteries with general house waste. Dispose of them correctly in accordance with your local regulations.
- Keep batteries away from children. If a battery is accidentally swallowed, contact your doctor immediately.
- When not planning to use the remote control for long periods of time, remove the batteries from the remote control.
- Do not charge or disassemble the supplied batteries.
- The batteries shall not be exposed to excessive heat such as sunshine, fire or like.

## WARNING

TO REDUCE THE RISK OF FIRE OR ELECTRIC SHOCK, DO NOT EXPOSE THIS UNIT TO RAIN OR MOISTURE.

As long as this unit is connected to the AC wall outlet, it is not disconnected from the AC power source even if you turn off this unit by  $\odot$ . In this state, this unit is designed to consume a very small quantity of power.

## $\odot$ (Power key)

Turns on the power of this unit or sets it to the standby mode.

Do not use this unit within 22 cm (9 inches) of persons with a heart pacemaker implant or defibrillator implant.

Radio waves may affect electro-medical devices. Do not use this unit near medical devices or inside medical facilities.

The name plate is located on the bottom of the unit.

# Contents

<b>Supplied items .....</b>	<b>2</b>
<b>Features .....</b>	<b>3</b>
<b>Frequently asked questions .....</b>	<b>3</b>
<b>Part names and functions .....</b>	<b>4</b>
<b>Installation .....</b>	<b>5</b>
<b>Connections .....</b>	<b>6</b>
<b>Operations .....</b>	<b>8</b>
<b>Listening to the sound from a <i>Bluetooth</i> device .....</b>	<b>10</b>
<b>Settings.....</b>	<b>12</b>
Programming the sound bar with the TV's remote control (TV's remote control learning function).....	12
Using an external subwoofer.....	14
Setting the auto power standby function .....	15
Initializing the sound bar .....	15
<b>Troubleshooting .....</b>	<b>16</b>
<b>Specifications .....</b>	<b>19</b>

## About this manual

### NOTE

This indicates precautions for use of the product and its feature limitations.

### HINT

This indicates supplementary explanations for better use.

# Supplied items

Make sure you have received all of the following items.

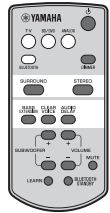
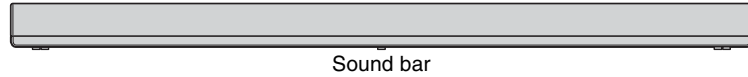

Remote control

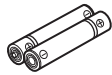

Battery x 2  
(AAA, R03, UM4)



Optical cable (1.5 m [4.9 ft])



Mounting template

\* Use when attaching the sound bar to a wall

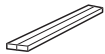

Spacer x 2

\* Use when attaching the sound bar to a wall



Owner's Manual  
(This manual)

## Preparing the remote control

Peel off the protection sheet before use.

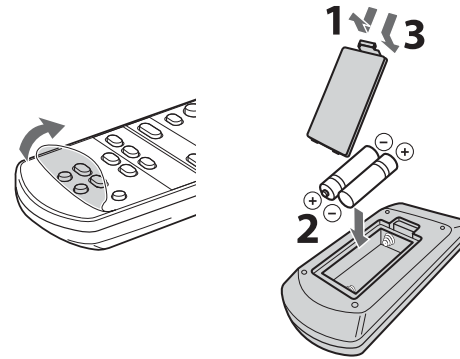

## Operating range of the remote control

Remain within the operating range shown below. When attaching the sound bar to a wall, operate with the remote control sensor on the top panel (p.5).

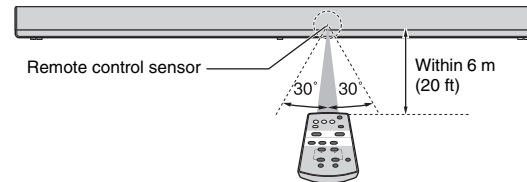

# Features

Enjoy powerful and realistic sound from the sound bar with built-in subwoofer, and easy installation and connection to a TV and other devices.

## • AIR SURROUND XTREME

Enjoy 7.1 channel surround sound, which creates a wide and deep soundstage, as if speakers are set, not only on the front, but also on the left and right, and behind the listener (p.9).

## • Bass extension

Enjoy a powerful bass sound with the Yamaha original bass boost technology “Advanced Bass Extension Processing” (p.9).

## • Bluetooth® connection Bluetooth®

Content on a *Bluetooth* compatible smartphone, tablet, or computer can be played back easily (p.10).

You can enjoy realistic and impressive sound as close to the original by the Compressed Music Enhancer.

## • HOME THEATER CONTROLLER

You can operate the sound bar easily by installing the dedicated controlling application “HOME THEATER CONTROLLER.”

## • TV’s remote control learning function

Operate the sound bar with the TV’s remote control (p.12).

## • Clear voice

Makes voice sound (such as dialogues and narrations) clear (p.9).

# Frequently asked questions

The following section covers popular functions and frequently asked questions about the sound bar.

**Q1 Can I operate the sound bar using the remote control of the TV? Switching between the remote controls of the TV and sound bar is inconvenient.**

**A1** Yes. You can control the sound bar using your TV’s remote control by the “TV’s remote control learning” function (p.12).

This function is available only for the IR (infrared) remote control. Check your TV’s remote control type.

---

**Q2 Can I improve the clarity of dialogue?**

**A2** Yes. Dialogue in movies, TV news, sports programs, etc., can be made clearer using the “clear voice” function (p.9).

---

**Q3 Can I operate the sound bar using a smartphone? And, can I turn on/off the sound bar with a smartphone?**

**A3** Yes. You can operate the sound bar with your smartphone by using the dedicated control application “HOME THEATER CONTROLLER” (p.11). When using this function, it is necessary to connect your smartphone to the sound bar through *Bluetooth* connection.

Also, if you use the *Bluetooth* standby mode function, the sound bar will turn on when a *Bluetooth* connection is made between your smartphone and the sound bar, and turns off when disconnected (p.11).

---

# Part names and functions

## Sound bar (front panel/top panel)

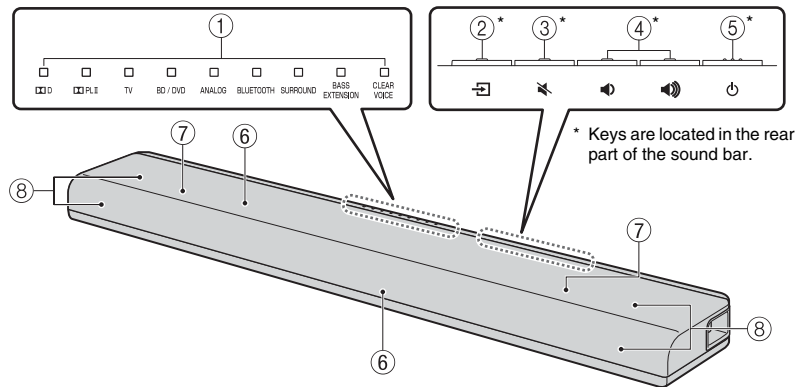

### ① Indicators

Indicate the status of the sound bar. Refer to “Operations” (p.8 to 9) for the main functions of the indicators.

### ② (input) key

Selects an input source to be played back (p.8).

### ③ (mute) key

Mutes the audio output. Press the key again to unmute (p.9).

### ④ (volume +/-) keys

Adjust the volume (p.8).

### ⑤ (power) key

Turns on or off (standby) the sound bar (p.9).

#### **HINT**

- The sound bar may automatically turn off when the auto power standby function is enabled (p.15).

### ⑥ Remote control sensors

Receive infrared signals from the remote control of the sound bar (p.2).  
The remote control sensors are located on the front panel and on the top panel of the sound bar (p.5).

## Sound bar (rear panel/bottom panel)

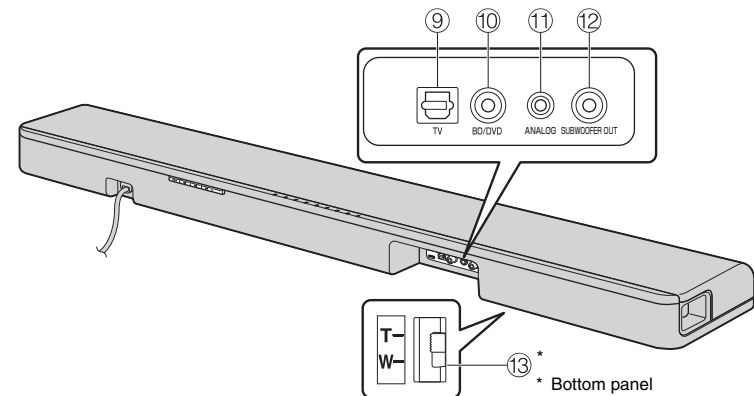

### ⑦ Dual built-in subwoofers

The built-in subwoofers are located in the top part of the sound bar.

### ⑧ Speakers

### ⑨ TV input jack

For connecting to a TV with an optical cable (p.6).

### ⑩ BD/DVD input jack

For connecting to a playback device, such as a Blu-ray Disc (BD) player, with a coaxial digital cable (p.7).

### ⑪ ANALOG input jack

For connecting an external device with a 3.5 mm stereo mini plug cable (p.7).

### ⑫ SUBWOOFER OUT jack

For connecting an external subwoofer with a monaural pin cable (p.14).

### ⑬ Installation position selector switch

Sets the sound quality appropriate to the installation position of the sound bar (p.5).

# Installation

The orientation of the sound bar and the appropriate remote control sensor depend on the installation location.

## Installing the sound bar on a TV cabinet, etc.

- 1 Slide the installation position selector switch on the bottom panel of the sound bar to the T (for Tabletop) side (T, by default).

The sound quality appropriate to the installation will be set.

- 2 Place the sound bar on a TV cabinet, etc., so that the keys are facing the wall.

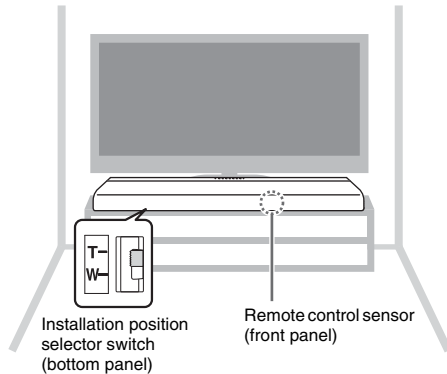

### Cautions

- Do not stack the sound bar and a BD player or other device directly on each other. Doing so may cause a malfunction due to vibrations.
- Do not hold the speaker portion (fabric parts) on the front and the top of the sound bar.
- The sound bar contains non-magnetic shielding speakers. Do not place magnetically sensitive items (hard disk drive, etc.) near the sound bar.
- Depending on your installation environment, it may be better to connect the sound bar and external devices (such as a TV) before installing the sound bar.
- Do not place the sound bar within 50 mm (2") of the TV.

## Attaching the sound bar to a wall

- 1 Slide the installation position selector switch on the bottom panel of the sound bar to the W (for Wall mount) side.

The sound quality appropriate to the installation will be set.

- 2 Following "How to install on the wall" below, install the sound bar so that the keys face upwards.

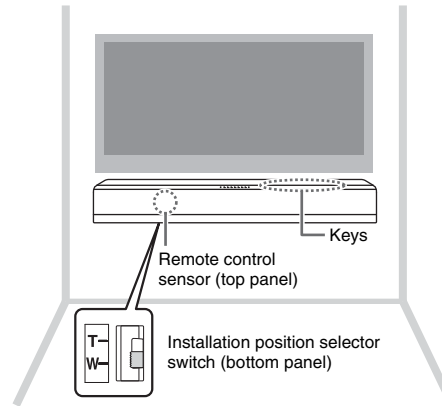

### Cautions

- When installing the sound bar on a wall, all installation work must be performed by a qualified contractor or dealer. The customer must never attempt to perform this installation work. Improper or inadequate installation could cause the sound bar to fall, resulting in personal injury.
- Do not attach the sound bar to a wall that is made of weak materials such as plaster or veneered woods. Doing so may cause the sound bar to fall.
- Make sure you use commercially available screws that can support the weight of the installation (specified in Step 2 on the right). Using clamps other than specified screws, such as short screws, nails, and two-sided tape, may cause the sound bar to fall.

### How to install on the wall

- 1 Attach the mounting template on a wall and mark for the screw holes.

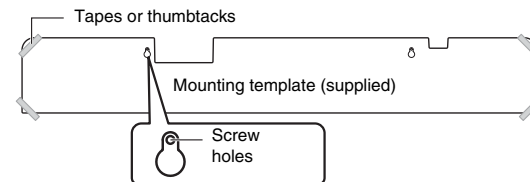

- 2 Remove the mounting template from the wall, then install commercially available screws (as illustrated below) at the points marked on the wall.

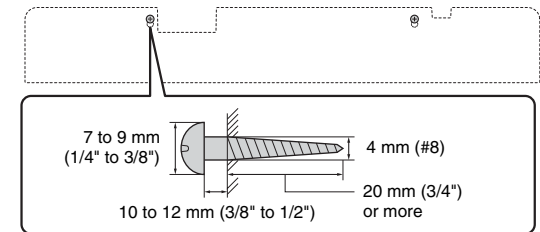

- 3 Peel off the backing paper from the spacers and attach the adhesive face to the sound bar as illustrated below.

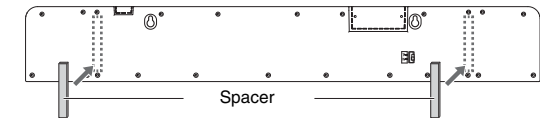

- 4 Hang the sound bar on the screws.

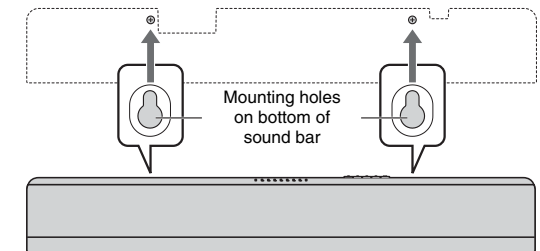

### Cautions

- Fix the cables in place where they will not become loose. If your foot or hand accidentally gets caught on a loose cable, the sound bar may fall.
- Check that the sound bar is fixed securely after the installation. Yamaha will bear no responsibility for any accidents caused by improper installations.

# Connections

Connect to a TV (or other peripheral device).

## CAUTIONS

- Do not connect the power cable of the sound bar to the AC wall outlet before making connections.
- Do not use excessive force when inserting the cable plug. Doing so may damage the cable plug or terminal.

### 1 Connect the TV and sound bar with the optical cable (supplied).

Remove the cap of the optical cable and check the direction of the plug.



### 2 Connect the power cable of the sound bar to an AC wall outlet.

### 3 Set the TV as follows.

- Set the TV volume to minimum.
- Disable the TV built-in speaker output (if available).

## HINT

- If a setting to disable the speaker output is not available on your TV, you may disable it by connecting headphones to the headphone jack on the TV. For details, refer to the manuals of the TV.
- The TV and BD/DVD input jacks support the following audio signals.
  - PCM (2 channel)
  - Dolby Digital (up to 5.1 channel)

## Sound bar (rear)

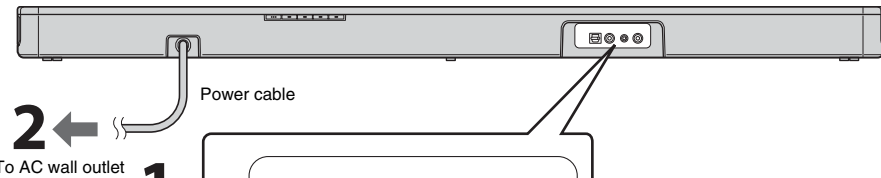

2 ←  
To AC wall outlet

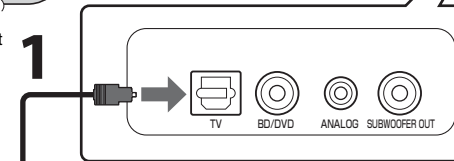

Optical cable

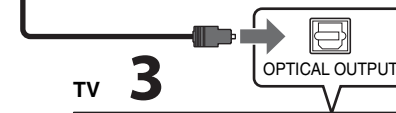

TV 3

HDMI cable (etc.)

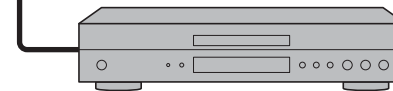
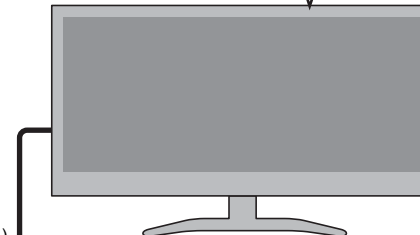

Playback device  
(such as a BD player)  
Set top box

## HINT

- In the following cases, connect the coaxial digital audio output of the playback device to the BD/DVD input of the sound bar with a coaxial digital cable (commercially available), then select the BD/DVD key on the remote control for the input source.
- The TV does not have an optical output.
  - The TV does not output audio (or outputs low volume audio) from the connected playback device.
  - The audio from the playback device connected to the TV cannot be heard as surround sound.



## Digital connection of an external device

You can connect an external device that has a coaxial digital audio output, such as a DVD player, to the BD/DVD input jack of the sound bar.

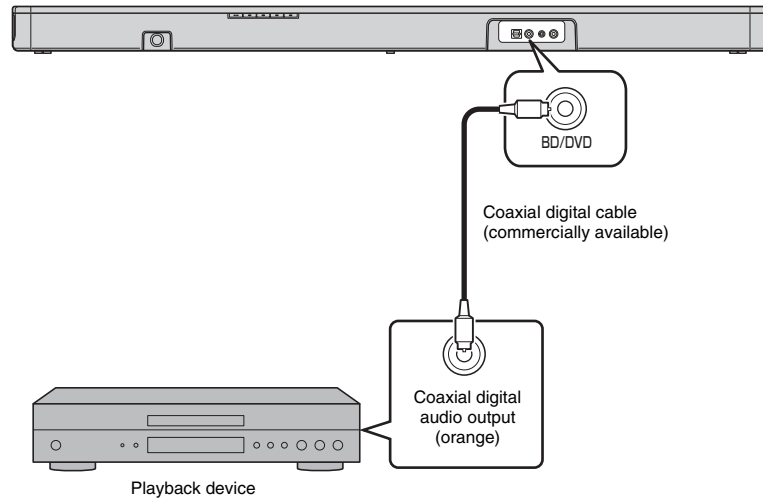

### NOTE

- Select the BD/DVD key on the remote control for the input source.

## Analog connection of an external device (game console)

You can connect an external device, such as a game console or TV that does not have a digital audio output, to the ANALOG input jack of the sound bar.

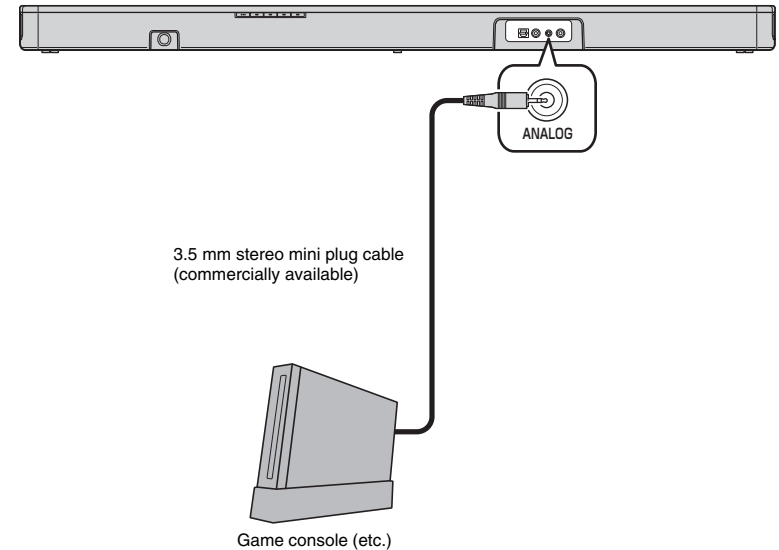

### NOTE

- Select the ANALOG key on the remote control for the input source.
- If you can adjust the volume on an external device connected to the ANALOG input jack of the sound bar, adjust it to the same volume as the external device connected to the TV or BD/DVD input jack.

# Operations

## Indicators

The indicators on the top panel flash or light up, to indicate the operation and setting status.

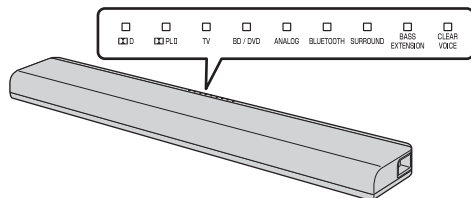

In this manual, illustrations of the nine in-line indicators are used for explanation.

- : Off
- : Lights up
- ☀ : Flashes

(Example: When the **DOLBY PLII** indicator and **SURROUND** indicator flash, and the **TV** indicator lights up)



## Input keys

Select an input source to be played back.

- TV** ..... TV audio
- BD/DVD** ..... Audio from a device connected to the BD/DVD input jack
- ANALOG** ..... Audio from a device connected to the ANALOG input jack

**BLUETOOTH** ..... Audio from a *Bluetooth* connected device

The indicator for the selected input source lights up. (Example: when TV is selected)



### HINT

- To play audio of the playback device connected to the TV or to watch videos of the playback device, set the TV's input source to the playback device.
- For details on *Bluetooth* connection, refer to "Listening to the sound from a *Bluetooth* device" (p.10).

## SUBWOOFER keys (+/-)

Adjust the volume of the subwoofer.



## VOLUME keys (+/-)

Adjust the volume of the sound bar.



## LEARN key★

Sets the sound bar to the TV's remote control learning mode (p.12).

★: Keys that require pressing for more than 3 seconds  
LEARN, BLUETOOTH STANDBY, AUDIO DELAY

## Remote control signal transmitter

Transmits infrared signals.

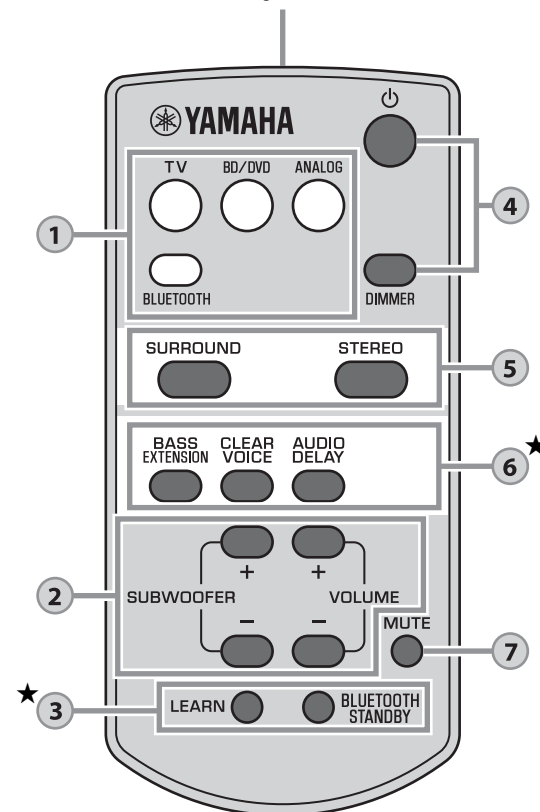

## BLUETOOTH STANDBY key★

Enables/disables the *Bluetooth* standby mode (p.11).

4

### ⏻ (power) key

Turns on or off (standby) the sound bar.

#### Turned on



Indicator of the selected input source lights up (green)

#### Bluetooth standby (p.11)



Lights up (red)

#### Turned off



### DIMMER key

Switches the brightness of the indicators. Pressing the key each time switches the status of the indicators as follows.

Dim (default setting) → Off → Bright



Indicators illuminate bright just after the operation and become the set brightness after a few seconds.

5

### SURROUND and STEREO keys

Switch between surround and stereo (2 channel) playback. When surround playback is selected, you can enjoy a realistic sound effect using Yamaha's exclusive AIR SURROUND XTREME.

**SURROUND** Lights up (surround playback)

**STEREO** Off (stereo playback)

#### HINT

- When 2 channel stereo signals are played in surround, the PLII indicator lights up.

PLII Lights up (Dolby Pro Logic II)

- By installing the dedicated free application "HOME THEATER CONTROLLER" to a *Bluetooth* device, such as a smartphone, you can choose the following surround modes: TV PROGRAM, MOVIE, MUSIC, SPORTS, and GAME.

6

### BASS EXTENSION key

Enables/disables the bass extension function. When this function is enabled, you can enjoy a powerful bass sound with the Yamaha original bass boost technology "Advanced Bass Extension Processing."

Lights up (enabled)

Off (disabled)

### CLEAR VOICE key

Enables/disables the clear voice function. When this function is enabled, you can enjoy clear voice sounds while watching movies, TV dramas, news programs or sports programs.

Lights up (enabled)

Off (disabled)

### AUDIO DELAY key★

Adjusts the audio delay to synchronize the sound with the video when the video image on the TV may seem delayed with respect to the sound. Follow the procedure below to adjust the audio delay.

- Hold down the AUDIO DELAY key for more than 3 seconds.**

The left most indicator flashes.



- Press the SUBWOOFER (+/-) key to adjust the audio delay.**

Pressing the SUBWOOFER (+) key delays the audio output timing.

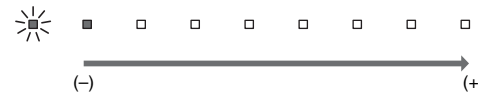

- To finish the adjustment, press the AUDIO DELAY key.**

#### HINT

- The adjustment will be finished automatically if no operations are performed for 20 seconds.

7

### MUTE key

Mutes the audio output. Press the key again to unmute.

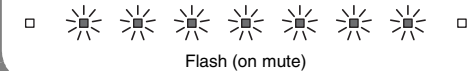

Flash (on mute)

### Decoder indication

The sound bar supports the following audio signals. You can check the type of the input audio signal by the color of the indicator.

Green (Dolby Digital)

Off (PCM)

# Listening to the sound from a *Bluetooth* device

You can play back wirelessly from *Bluetooth* devices, such as a smartphone or digital music player.

See also the operating manual of the *Bluetooth* device for more details.

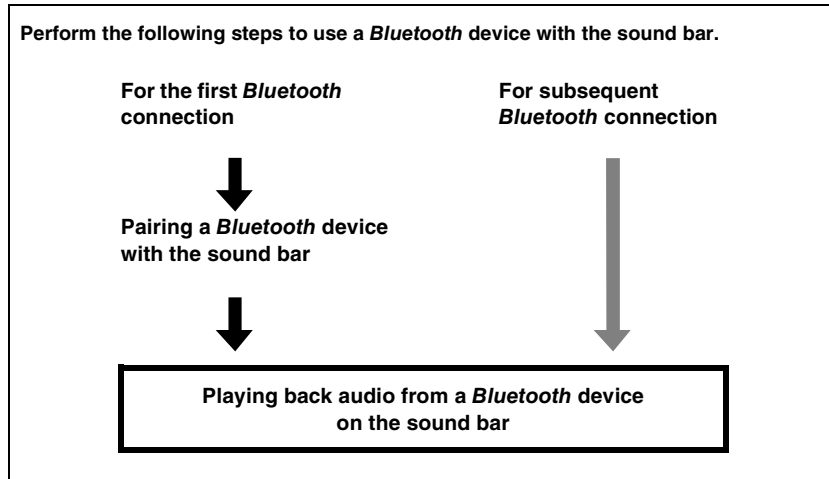
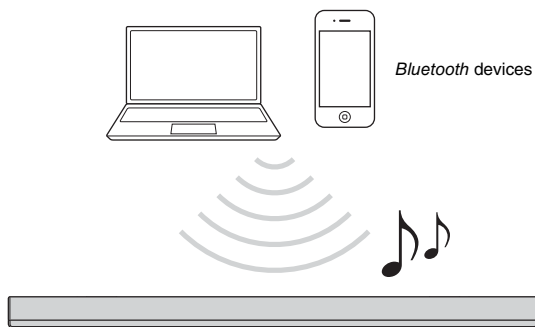

## Pairing a *Bluetooth* device with the sound bar

When connecting to a *Bluetooth* device for the first time, “pairing” between the device and sound bar is required. “Pairing” is necessary for each *Bluetooth* device you use. Once “pairing” with a device is completed, subsequent connection with that device will not require “pairing.”

- 1 Press the **BLUETOOTH** key on the sound bar’s remote control to select *Bluetooth* as the input source.**

The **BLUETOOTH** indicator on the top panel flashes.



- 2 Turn on the *Bluetooth* function of the device to be paired, and perform pairing.**

The operation varies depending on the device. Refer to the operation manual of the device.

- 3 Select “YAS-105 Yamaha” in the *Bluetooth* device list on the device.**

If a passkey (PIN) is required, enter the number “0000.”

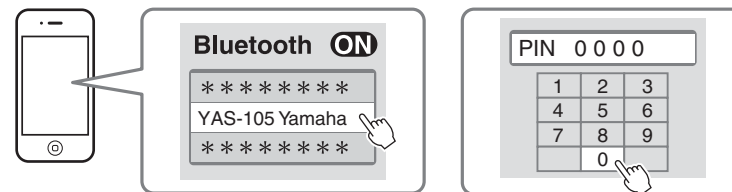

When pairing is completed,  or a completion message appears on the device.

### NOTE

- Perform pairing with the *Bluetooth* device and sound bar within 10 meters (33 ft) of each other.
- Up to eight *Bluetooth* devices can be paired with the sound bar. If a ninth device is paired, pairing data for the device with the oldest connection date will be deleted.
- If pairing information for a device is deleted, to use that device again, pairing of the device is required again.
- If a *Bluetooth* device is already connected to the sound bar, terminate that *Bluetooth* connection (p.11), then perform pairing with the new device.
- Refer to “*Bluetooth*” (p.18) in “Troubleshooting” if pairing cannot be achieved.

## Playing back audio from a *Bluetooth* device on the sound bar

- 1 With the sound bar turned on, press the **BLUETOOTH** key on the sound bar's remote control to select *Bluetooth* as the input source.

The **BLUETOOTH** indicator on the top panel flashes.



- 2 Turn on the *Bluetooth* function of the device and then connect.

When *Bluetooth* connection is made correctly, the **BLUETOOTH** indicator of the sound bar lights up.



- 3 Play back a song on the device.

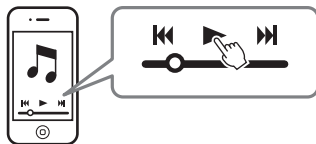

### NOTE

- Perform *Bluetooth* connection with the device and sound bar within 10 meters (33 ft) of each other.
- It may be necessary to select "YAS-105 Yamaha" in the *Bluetooth* device list again, in the event that a connection problem occurs. You may have to change the output setting to output audio to the sound bar, depending on the *Bluetooth* device you are using.
- Adjust the volume level of the *Bluetooth* device as required.
- If a *Bluetooth* device is already connected to the sound bar, terminate that *Bluetooth* connection, then connect with the new device.

## Terminating *Bluetooth* connection

*Bluetooth* connection is terminated in the following cases. When the *Bluetooth* connection is terminated with the sound bar turned on, the **BLUETOOTH** indicator changes from the lit status to the flashing status and the sound bar enters the connection wait status.

- The *Bluetooth* function is turned off on the compatible device.
- The **BLUETOOTH** key on the sound bar's remote control is pressed for more than 3 seconds.
- The sound bar is turned off.

## Using the *Bluetooth* standby mode

The *Bluetooth* standby mode allows you to turn on (or off) the sound bar automatically, linked with the operation of the *Bluetooth* device.

- 1 With the sound bar turned on, hold down the **BLUETOOTH STANDBY** key on the sound bar's remote control for more than 3 seconds.

Holding down the **BLUETOOTH STANDBY** key for 3 seconds each time toggles the mode between enabled and disabled.



Flash 3 times (enabled), flash once (disabled)

When the *Bluetooth* standby mode is enabled and the sound bar is turned off, the **D** indicator lights up in red (***Bluetooth* standby**).



### Functions available on *Bluetooth* devices with *Bluetooth* standby mode enabled

#### Power on interlock function (when the sound bar is turned off)

When *Bluetooth* connection is made on the device, the sound bar will turn on and will be ready to play back sound from the device.

#### Power off interlock function (when the sound bar is turned on)

The sound bar will be turned off when *Bluetooth* connection is terminated on a *Bluetooth* device. (Only when **BLUETOOTH** is selected as the input source.)

## Using the **HOME THEATER CONTROLLER** application

By installing the dedicated free application "HOME THEATER CONTROLLER" to a *Bluetooth* device, such as a smartphone, you can perform various operations easily and conveniently with the *Bluetooth* device. (Setting items: basic operation, surround mode, sound adjustments)

### NOTE

- To use the application, connect the sound bar and a *Bluetooth* device via *Bluetooth* connection.
- If you enable the *Bluetooth* standby mode of the sound bar, you can turn on the power of the sound bar with the *Bluetooth* device.

For details on "HOME THEATER CONTROLLER", see the product information on our website.



## 6 Teach the sound bar the “Volume (-)” code of the TV’s remote control.

6-1 Press  (volume -) on the rear panel of the sound bar.

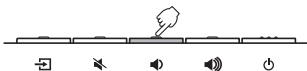

6-2 While pointing your TV’s remote control at the remote control sensor, hold down the volume (-) key for more than 1 second twice or three times.

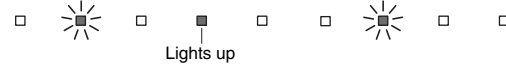
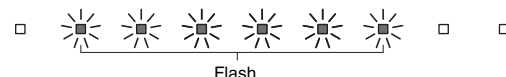
Result	Bleep/buzzer	Indicators
Successfully learned	Once	
Failed to learn * Repeat from Step 6-1.	Twice	

## 7 Teach the sound bar the “Volume (+)” code of the TV’s remote control.

7-1 Press  (volume +) on the rear panel of the sound bar.

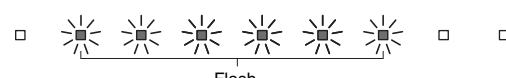

7-2 While pointing your TV’s remote control at the remote control sensor, hold down the volume (+) key for more than 1 second twice or three times.

Result	Bleep/buzzer	Indicators
Successfully learned	Once	
Failed to learn * Repeat from Step 7-1.	Twice	

## 8 Teach the sound bar the “Power” code of the TV’s remote control.

8-1 Press  (power) on the rear panel of the sound bar.

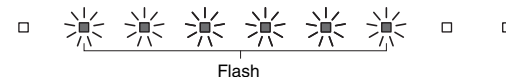

8-2 While pointing your TV’s remote control at the remote control sensor, hold down the power key for more than 1 second twice or three times.

Result	Bleep/buzzer	Indicators
Successfully learned	Once	
Failed to learn * Repeat from Step 8-1.	Twice	

## 9 To finish the learning mode, press the LEARN key on the sound bar’s remote control.

This completes the necessary settings. Now you can operate the sound bar with the TV’s remote control’s mute key, volume keys, or power key.

### HINT

- The learning mode will be finished automatically if no operations are performed for 5 minutes.
- Set the TV volume to minimum. When you turn up the volume of the sound bar with the TV’s remote control, the volume of the TV may be turned up at the same time. In this case, follow Step 3 in “Connections” (p.6) to change the TV setting.
- You can press the  (power) key on the sound bar’s remote control to finish learning mode.





## Setting the auto power standby function

By enabling the auto power standby function, you can avoid forgetting to turn off the sound bar after use, or if you fall asleep while watching TV.

### NOTE

- When the auto power standby function is enabled and one of the following conditions is met, the sound bar will automatically turn off.
  - No operations for 8 hours
  - No audio input and no operations for 20 minutes when BLUETOOTH is selected as the input source.

- 1 With the sound bar turned off, hold down the MUTE key on the sound bar's remote control for more than 3 seconds to enable/disable the auto power standby function.**

You can check the status of the auto power standby function with the indicators on the top panel for several seconds right after the sound bar is turned on.

### MUTE

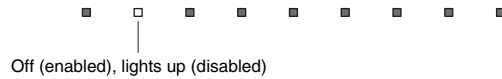

### HINT

- Initial setting varies depending on the country or region.
  - U.K. and Europe models: enabled
  - Other models: disabled

## Initializing the sound bar

Follow the procedure below to initialize the sound bar.

- 1 Turn off the sound bar.**
- 2 Hold down  (power) on the rear panel of the sound bar for more than 3 seconds.**

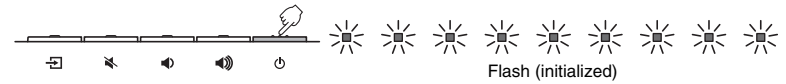



# Troubleshooting

Refer to the table below when the sound bar does not function properly. If the problem you are experiencing is not listed below or if the instructions below do not help, turn off the sound bar, disconnect the power cable, and contact the nearest authorized Yamaha dealer or service center.

First, check the following:

- ① **The power cables of the sound bar, TV and playback devices (such as BD players) are connected to AC wall outlets securely.**
- ② **The sound bar, TV and playback devices (such as BD players) are turned on.**
- ③ **The connectors of each cable are securely inserted into jacks on each device.**

## Power and system

Problem	Cause	Remedy
<b>The power turns off suddenly.</b>	The auto power standby function worked. When the auto power standby function is enabled and one of the following conditions is met, the sound bar will automatically turn off. - No operations for 8 hours - No audio input and no operations for 20 minutes when BLUETOOTH is selected as the input source.	Turn on the sound bar again. To stop the sound bar from turning off automatically, disable the auto power standby function (p.15).
	The protection circuitry has been activated. (The  D indicator on the top panel of the sound bar flashes.)	After confirming that all connections are made properly, turn on the sound bar again. If the power still turns off suddenly or cannot be turned on, unplug the power cable from the AC wall outlet and contact the nearest authorized Yamaha dealer or service center.
	<i>Bluetooth</i> connection is terminated on a <i>Bluetooth</i> device when the <i>Bluetooth</i> standby mode is enabled.	Disable the <i>Bluetooth</i> standby mode (p.11).
<b>The power cannot be turned on.</b>	The protection circuitry has been activated three times consecutively. (If you try to turn on the power in this condition, the  D indicator on the top panel of the sound bar flashes.)	To protect the product, the power cannot be turned on. Unplug the power cable from the AC wall outlet and contact the nearest authorized Yamaha dealer or service center.

<b>All indicators go out although the sound bar is turned on (it may seem that the sound bar is turned off).</b>	The brightness of indicators is set to off on the DIMMER key setting.	Operate the DIMMER key to select the desired brightness (p.9).
<b>The sound bar is not responding correctly.</b>	The internal microcomputer is frozen, due to an external electric shock (such as lightning or excessive static electricity) or to a drop in the power supply voltage.	Hold down  (power) on the rear panel of the sound bar for more than 10 seconds to reboot it. (If the problem persists, unplug the power cable from the AC wall outlet and plug it again.)
<b>The sound bar operates by itself.</b>	Another <i>Bluetooth</i> device is being operated nearby.	Terminate <i>Bluetooth</i> connection of the sound bar (p.11).
<b>TV's 3D glasses do not work.</b>	The sound bar is blocking the 3D glasses transmitter of your TV.	Check the position of the 3D glasses transmitter of your TV and adjust the position of the sound bar.
<b>The sound bar cannot be operated using the dedicated application "HOME THEATER CONTROLLER." (The screen of the application does not shift from the demo mode.)</b>	The <i>Bluetooth</i> device on which the application has been installed is not connected to the sound bar.	Connect the <i>Bluetooth</i> device and the sound bar via <i>Bluetooth</i> and use the application.

## Audio

Problem	Cause	Remedy
<b>No sound.</b>	Another input source is selected.	Select an appropriate input source (p.8).
	The mute function is activated.	Cancel the mute function (p.9).
	The volume is too low.	Turn up the volume (p.8).
	The power cable of the sound bar is not connected properly.	Make sure that the power cable of the sound bar is connected to an AC wall outlet securely (p.6).
	Input jacks on both devices are connected.	Connect the input jack on the sound bar and the output jack on the external playback device.
	Signals that the sound bar cannot play back are being input.	Change the digital audio output setting on the playback device to PCM or Dolby Digital.
<b>No sound is coming from the subwoofer.</b>	The volume of the subwoofer is too low.	Turn up the volume of the subwoofer (p.8).
	The playback source does not contain low-frequency signals.	Play back a sound source containing low-frequency signals, and confirm that the sound is output from the subwoofer.
<b>The volume decreases when the sound bar is turned on.</b>	The automatic volume adjustment function worked. To prevent excessive loudness, the sound bar automatically controls its volume within a certain level when the sound bar is turned on.	If necessary, turn up the volume (p.8).
<b>No surround effect.</b>	Stereo playback is selected.	Select surround playback (p.9).
	The volume is too low.	Turn up the volume (p.8).
	The TV or playback device is set to output 2 channel audio (such as PCM) only.	Change the digital audio output setting on the TV or playback device to Dolby Digital or BitStream.
	The audio is output from the TV built-in speakers.	Set the TV volume to minimum (p.6).
	The listening position is too close to the sound bar.	Listen from a position at some distance from the sound bar.
	The installation position selector switch is not set appropriately.	When placing the sound bar in front of a TV, set the installation position selector switch to "T." When attaching the sound bar to a wall, set the installation position selector switch to "W."
<b>Noise is heard.</b>	The sound bar is too close to another digital or high-frequency device.	Move those devices away from the sound bar.

## Remote control

Problem	Cause	Remedy
<b>The sound bar cannot be controlled using the remote control.</b>	The sound bar is out of the operating range.	Use the remote control within the operating range (p.2).
	The batteries are weak.	Replace with new batteries (p.2).
	The remote control sensor of the sound bar is exposed to direct sunlight or strong lighting.	Adjust the lighting angle, or reposition the sound bar.
<b>The TV cannot be controlled using the TV's remote control.</b>	The remote control sensor of the TV is hidden by the sound bar.	Adjust the installation position of the sound bar so that the remote control sensor of the TV is not hidden by the sound bar when operating the TV from the ordinary operation position.
<b>The sound bar does not learn TV's remote control operations.</b>	The TV's remote control key was not held down long enough.	Hold down the key for more than 1 second twice or three times (p.12).
	The TV's remote control does not use infrared signals. (Some remote controls may not work even if it uses infrared signals.)	The TV's remote control learning function cannot be used in this case. Use the sound bar's remote control to operate the sound bar.
	The position where you operated the TV's remote control is not appropriate.	Operate the TV's remote control at the appropriate position (p.12).
	The batteries of the TV's remote control are weak.	Replace with new batteries.
	The remote control sensor of the sound bar is exposed to direct sunlight or strong lighting.	Adjust the lighting angle, or reposition the sound bar.
	The transmission of the remote control signal was disturbed by the TV screen light.	Turn off the TV and perform the learning operation again (p.12).
<b>Sound is coming from the TV when the sound bar volume is turned up with the TV's remote control. (when TV's remote control learning function is used)</b>	Audio output is enabled on the TV.	Change the TV setting to disable the TV speaker output. If a setting to disable the speaker output is not available on your TV, try the following methods. - Connect headphones to the headphone jack on the TV. - Set the TV volume to minimum.

<p><b>The power of the sound bar and of the TV switch in the opposite direction. (For example, the TV is turned off if the sound bar is turned on.) (when TV's remote control learning function is used)</b></p>	<p>The power of the TV was on when you performed the learning operation.</p>	<p>Press the power key on the TV and  (power) on the rear panel of the sound bar to turn them on and then press the power key on the TV's remote control to turn them off.</p>
------------------------------------------------------------------------------------------------------------------------------------------------------------------------------------------------------------------	------------------------------------------------------------------------------	---------------------------------------------------------------------------------------------------------------------------------------------------------------------------------------------------------------------------------------------------------------

## Bluetooth

Problem	Cause	Remedy
<p><b>Cannot make the sound bar pair with the Bluetooth device.</b></p>	<p>Bluetooth is not selected as the input source.</p>	<p>Select <i>Bluetooth</i> as the input source.</p>
	<p>The device does not support A2DP.</p>	<p>Perform pairing operations with a device which supports A2DP.</p>
	<p>A <i>Bluetooth</i> adaptor, etc., that you want to pair with the sound bar has a password other than "0000."</p>	<p>Use a <i>Bluetooth</i> adaptor, etc., whose password is "0000."</p>
	<p>The sound bar and device are too far apart.</p>	<p>Move the device closer to the sound bar.</p>
	<p>There is a device (microwave oven, wireless LAN, etc.) that outputs signals in the 2.4 GHz frequency band nearby.</p>	<p>Move the sound bar away from the device that is emitting radio frequency signals. If the <i>Bluetooth</i> device is equipped with the wireless LAN function, turn off the wireless LAN function, and turn on the <i>Bluetooth</i> function only.</p>
	<p>Another <i>Bluetooth</i> device is connected.</p>	<p>Terminate current <i>Bluetooth</i> connection, and perform pairing with the new device.</p>

<p><b>Cannot make a Bluetooth connection.</b></p>	<p>Another <i>Bluetooth</i> device is connected.</p>	<p>The sound bar cannot make multiple <i>Bluetooth</i> connections. Terminate current <i>Bluetooth</i> connection, and make connection for the desired device.</p>
	<p>More than nine devices are paired and the oldest pairing information is deleted.</p>	<p>Perform pairing again. The sound bar can retain pairing information for up to eight devices. When pairing a ninth device, pairing data for the device with the oldest connection date will be deleted.</p>
<p><b>Cannot make a Bluetooth connection (the BLUETOOTH indicator continues to flash rapidly).</b></p>	<p>There is a problem within the sound bar.</p>	<p>Unplug the power cable from the AC wall outlet and contact the nearest authorized Yamaha dealer or service center.</p>
<p><b>No sound is produced or the sound is interrupted during playback.</b></p>	<p>The <i>Bluetooth</i> connection of the sound bar with the device is disconnected.</p>	<p>Perform <i>Bluetooth</i> connection operations again (p.10).</p>
	<p><i>Bluetooth</i> is not selected as the input source.</p>	<p>Select <i>Bluetooth</i> as the input source.</p>
	<p>The sound bar and device are too far apart.</p>	<p>Move the device closer to the sound bar.</p>
	<p>There is a device (microwave oven, wireless LAN, etc.) that outputs signals in the 2.4 GHz frequency band nearby.</p>	<p>Move the sound bar away from the device that is emitting radio frequency signals. If the <i>Bluetooth</i> device is equipped with the wireless LAN function, turn off the wireless LAN function, and turn on the <i>Bluetooth</i> function only.</p>
	<p>The device is not set to send <i>Bluetooth</i> audio signals to the sound bar.</p>	<p>Change the audio output setting and connection setting on the device.</p>
	<p>Playback on the device has not been performed.</p>	<p>Perform playback on the device.</p>
	<p>The device's volume is set to minimum.</p>	<p>Turn up the device's volume level.</p>

# Specifications

Item		specifications
Amplifier Section	Maximum Rated Output Power	Front L/R 30 W x 2 ch
		Subwoofer 60 W
Front L/R Section	Type	Acoustic suspension type
	Driver	5.5 cm (2-1/8") cone non-magnetic shielding type x 2
	Frequency Response	160Hz to 22kHz
	Impedance	6Ω
Tweeter Section	Type	—
	Driver	19 mm (3/4") balanced dome magnetic shielding type x 2
	Frequency Response	4kHz to 23kHz
	Impedance	4Ω
Subwoofer Section	Type	Bass reflex type
	Driver	7.5 cm (3") cone non-magnetic shielding type x 2
	Frequency Response	55Hz to 160Hz
	Impedance	3Ω
Decoder	Supported audio signal (TV, BD/DVD)	PCM (2ch) Dolby Digital (up to 5.1ch)
Input Jacks	Digital (Optical)	1 (TV)
	Digital (Coaxial)	1 (BD/DVD)
	Analog (3.5 mm stereo mini)	1 (ANALOG)
Output Jack	Analog (RCA/monaural)	1 (SUBWOOFER OUT)

Bluetooth	Bluetooth version	Ver. 2.1 +EDR
	Supported protocols	A2DP, SPP
	Supported codecs	SBC, MPEG4 AAC
	Wireless output	Bluetooth Class 2
	Maximum communication distance	10 m ([33 ft] without obstructions)
	Supported content protection method	SCMS-T
General	Power Supply	U.S.A. and Canada models: AC 120 V, 60Hz Taiwan model: AC 110 - 120 V, 50/60Hz China model: AC 220V, 50Hz Other models: AC 220 - 240 V, 50/60Hz
	Power Consumption	22 W
	Standby Power Consumption	0.4 W
	Bluetooth standby power consumption	0.5 W (Taiwan, U.S.A., and Canada models) 0.6 W (China, and other models)
	Dimensions (W x H x D)	890 x 53 x 131 mm (installing the sound bar in front of a TV, etc.) (35" x 2-1/8" x 5-1/8")
		890 x 131 x 59 mm (attaching the sound bar to a wall, with spacer) (35" x 5-1/8" x 2-3/8")
	Weight	4.0 kg (8.8 lbs)

\* Specifications are subject to change without notice.

# PRECAUCIÓN: LEER ESTAS INDICACIONES ANTES DE UTILIZAR EL PRODUCTO.

- Para asegurar el mejor rendimiento de este aparato, lea atentamente este manual. Y luego guárdelo en un lugar seguro para poder consultarlo en el futuro en caso de ser necesario.
- Instale este sistema de sonido en un lugar bien ventilado, fresco, seco y limpio, alejado de la luz solar directa, fuentes de calor, vibraciones, polvo, humedad y/o frío. Para conseguir una ventilación adecuada, deje libres los siguientes espacios, como mínimo:  
Arriba: 10 cm, Atrás: 10 cm, A los lados: 10 cm
- Coloque este aparato lejos de otros aparatos eléctricos, motores o transformadores, para evitar así los ruidos de zumbido.
- No exponga este aparato a cambios bruscos de temperaturas, del frío al calor, ni lo coloque en lugares muy húmedos (una habitación con deshumidificador, por ejemplo), para impedir así que se forme condensación en su interior, lo que podría causar una descarga eléctrica, un incendio, daños en el aparato y/o lesiones a las personas.
- Evite instalar este aparato en un lugar donde puedan caerle encima objetos extraños y/o donde quede expuesto al goteo o a la salpicadura de líquidos. Encima de este aparato no ponga:
  - Otros componentes, porque pueden causar daños y/o decoloración en la superficie de este aparato.
  - Objetos con fuego (velas, por ejemplo), porque pueden causar un incendio, daños en el aparato y/o lesiones a las personas.
  - Recipientes con líquidos, porque pueden caerse y derramar el líquido, causando descargas eléctricas al usuario y/o dañando el aparato.
- No tape este aparato con un periódico, mantel, cortina, etc. para no impedir el escape del calor. Si aumenta la temperatura en el interior del aparato, esto puede causar un incendio, daños en el aparato y/o lesiones a las personas.
- No enchufe este aparato a una toma de corriente hasta después de haber terminado todas las conexiones.
- No ponga el aparato al revés. Podría recalentarse y posiblemente causar daños.
- No utilice una fuerza excesiva con los conmutadores, los controles y/o los cables.
- Cuando desconecte el cable de alimentación de la toma de corriente, sujete la clavija y tire de ella; no tire del propio cable.
- No limpie este aparato con disolventes químicos porque podría estropear el acabado. Utilice un paño limpio y seco para limpiar el aparato.
- Utilice solamente la tensión especificada en este aparato. Utilizar el aparato con una tensión superior a la especificada resulta peligroso y puede producir un incendio, daños en el aparato y/o lesiones a las personas. Yamaha no se hará responsable de ningún daño debido al uso de este aparato con una tensión diferente de la especificada.
- Para impedir daños debidos a relámpagos, desconecte el cable de alimentación y antenas externas de la toma de corriente durante una tormenta eléctrica.
- No intente modificar ni arreglar este aparato. Póngase en contacto con el personal de servicio Yamaha cualificado cuando necesite realizar alguna reparación. La caja no deberá abrirse nunca por ninguna razón.
- Cuando no piense utilizar este aparato durante mucho tiempo (cuando se ausente de casa por vacaciones, por ejemplo) desconecte el cable de alimentación de la toma de corriente.
- Asegúrese de leer la sección “Resolución de problemas” antes de dar por concluido que su aparato está averiado.
- Antes de trasladar este aparato, pulse  para ponerlo en el modo de espera, y luego desconecte el cable de alimentación de CA de la toma de corriente.
- La condensación se formará cuando cambie de repente la temperatura ambiental. Desconecte en este caso el cable de alimentación de la toma de corriente y no utilice el aparato.
- Instale este aparato cerca de la toma de CA y donde se pueda alcanzar fácilmente la clavija de alimentación.
- La colocación o la instalación seguras de la unidad es responsabilidad del propietario. Yamaha no se responsabilizará de ningún accidente provocado por la colocación o instalación incorrecta de los altavoces.
- Mantenga el producto lejos del alcance de los niños, para evitar la ingestión accidental de piezas pequeñas.

## Observaciones sobre los mandos a distancia y las pilas

- No derrame agua u otros líquidos en el mando a distancia.
- No deje caer el mando a distancia.
- No deje ni guarde el mando a distancia en uno de los siguientes lugares:
  - lugares de humedad alta como, por ejemplo, cerca de un baño
  - lugares con temperaturas elevadas, por ejemplo, cerca de una calefacción o estufa
  - lugares con temperaturas demasiado bajas
  - lugares polvorientos
- No exponga el sensor del mando a distancia de esta unidad a la luz solar directa ni a iluminación de focos fluorescentes invertidos.
- Si las pilas se agotan, el alcance operativo eficaz del mando a distancia se reduce considerablemente. Si esto sucediese, cambie las pilas por dos nuevas tan pronto como sea posible.
- No utilice pilas viejas y nuevas juntas.
- No utilice juntas pilas de tipos diferentes (alcalinas de manganeso, por ejemplo). Lea atentamente las instrucciones de la caja ya que hay distintos tipos de pilas con la misma forma y color.
- Las pilas gastadas pueden tener derrames. Si se produce algún derrame en las pilas, deséchelas inmediatamente. Evite tocar el líquido derramado o que entre en contacto con la ropa, etc. Ante de instalar pilas nuevas, limpie bien el compartimento de las pilas.
- No guarde las pilas en el bolsillo ni en un bolso junto con objetos metálicos, como monedas, etc.
- No arroje las pilas al cubo de la basura.
- Deséchelas de acuerdo con la normativa local aplicables.
- Mantenga las pilas alejadas de los niños. Si alguien tragase una pila accidentalmente, acuda a un médico de inmediato.
- Si no va a utilizar el mando a distancia durante mucho tiempo, quítele las pilas.
- No cargue ni desmonte las pilas suministradas.
- Las baterías no deberán exponerse a un calor excesivo como, por ejemplo, el que producen los rayos del sol, el fuego y similares.

## ADVERTENCIA

PARA REDUCIR EL RIESGO DE INCENDIO O DESCARGA ELÉCTRICA, NO EXPONGA ESTE APARATO A LA LLUVIA NI A LA HUMEDAD.

Aunque usted apague esta unidad con , esta unidad no se desconectará de la fuente de alimentación de CA mientras esté conectada a la toma de CA. En este estado, esta unidad ha sido diseñada para que consuma una cantidad de corriente muy pequeña.

## Tecla (encendido)

Enciende la unidad o la ajusta en modo de espera.

No utilice la unidad a menos de 22 cm de personas que tengan implantado un marcapasos o un desfibrilador.

Las ondas de radio pueden afectar a los dispositivos médicos electrónicos. No utilice esta unidad cerca de dispositivos médicos o en el interior de instalaciones médicas.

La placa de identificación está colocada en la parte inferior de la unidad.

# Índice

<b>Elementos suministrados</b> .....	<b>2</b>
<b>Funciones</b> .....	<b>3</b>
<b>Preguntas frecuentes</b> .....	<b>3</b>
<b>Nombres de piezas y funciones</b> .....	<b>4</b>
<b>Instalación</b> .....	<b>5</b>
<b>Conexiones</b> .....	<b>6</b>
<b>Funcionamiento</b> .....	<b>8</b>
<b>Escuchar sonido de un dispositivo <i>Bluetooth</i></b> .....	<b>10</b>
<b>Ajustes</b> .....	<b>12</b>
Programar la barra de sonido con el mando a distancia del TV (función de memorización de mando a distancia de TV).....	12
Uso de un subwoofer externo.....	14
Configuración de la función de espera automática .....	15
Inicialización de la barra de sonido .....	15
<b>Resolución de problemas</b> .....	<b>16</b>
<b>Especificaciones</b> .....	<b>19</b>

## Acerca de este manual

### NOTA

Indica precauciones de uso del producto y sus limitaciones.

### SUGERENCIA

Indica explicaciones complementarias para mejorar el uso.

# Elementos suministrados

Compruebe que ha recibido todos los elementos siguientes.



Barra de sonido

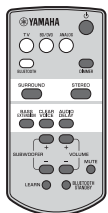

Mando a distancia

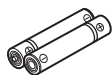

Pilas x 2  
(AAA, R03, UM4)

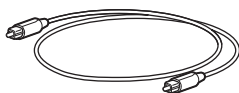

Cable óptico (1,5 m)



Plantilla de montaje

\* Debe utilizarse al montar la barra de sonido en la pared



Espaciador x 2

\* Debe utilizarse al montar la barra de sonido en la pared



Manual de instrucciones  
(este manual)

## Preparación del mando a distancia

Retire la lámina de protección antes de usarlo.

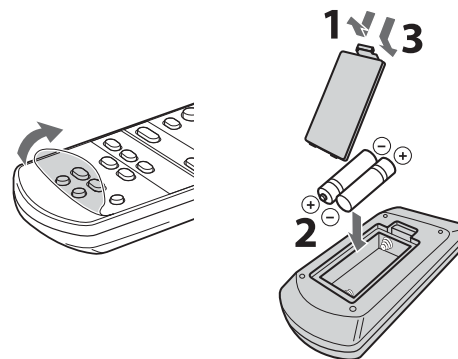

## Rango operativo del mando a distancia

No se aleje más allá del rango de funcionamiento descrito a continuación. Al instalar la barra de sonido en una pared, debe utilizar el sensor del mando a distancia situado en el panel superior (p.5).

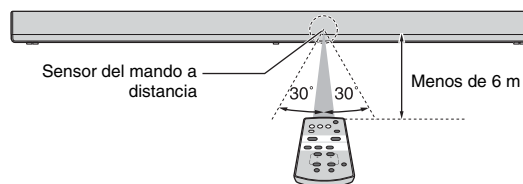



# Funciones

Disfrute de un sonido potente y realista gracias a la barra de sonido con un subwoofer integrado. Su instalación es sencilla y puede conectarlo a un televisor y a otros dispositivos.

## • AIR SURROUND XTREME

Disfrute de un sonido envolvente de 7.1 canales, capaz de crear un entorno acústico ancho y profundo, como si los altavoces estuvieran situados no solo delante del usuario, sino también a su izquierda, derecha y detrás (p.9).

## • Bass extension

Disfrute de unos graves potentes gracias a la tecnología de potenciación de graves original de Yamaha “Advanced Bass Extension Processing” (p.9).

## • Conexión Bluetooth® Bluetooth®

Reproduzca de la forma más sencilla los contenidos de un smartphone, una tableta o un ordenador compatible con *Bluetooth* (p.10).  
Disfrute de un sonido realista y de calidad, casi como el sonido original, con el Compressed Music Enhancer.

## • HOME THEATER CONTROLLER

Puede controlar la barra de sonido de la forma más práctica instalando la aplicación de control “HOME THEATER CONTROLLER”.

## • Función de memorización de mando a distancia de TV

La barra de sonido se puede controlar con el mando a distancia del TV (p.12).

## • Voz clara

Consiga unas voces con un sonido claro y nítido (por ejemplo, diálogos y narraciones) (p.9).

# Preguntas frecuentes

El siguiente apartado aborda las funciones más habituales y las preguntas más frecuentes sobre la barra de sonido.

**P1** ¿Puedo controlar la barra de sonido utilizando el mando a distancia del TV? Tener que utilizar tanto el mando a distancia del TV como el de la barra de sonido es poco práctico.

**R1** Sí. Puede controlar la barra de sonido a través del mando a distancia del TV utilizando la “Función de memorización de mando a distancia de TV” (p.12).

Esta función solo está disponible en el caso del mando a distancia por infrarrojos. Compruebe qué tipo de mando a distancia tiene su TV.

---

**P2** ¿Es posible disfrutar de unos diálogos más claros?

**R2** Sí. Es posible disfrutar de unos diálogos más claros en películas, noticias o retransmisiones deportivas a través de la función “Voz clara” (p.9).

---

**P3** ¿Puedo controlar la barra de sonido con un smartphone? ¿Y puedo encender y apagar la barra de sonido con un smartphone?

**R3** Sí. Puede controlar la barra de sonido con su smartphone utilizando la aplicación de control “HOME THEATER CONTROLLER” (p.11).  
Para utilizar esta función, es necesario conectar el smartphone a la barra de sonido a través de una conexión *Bluetooth*.  
Asimismo, si utiliza la función del modo de espera *Bluetooth*, la barra de sonido se encenderá cuando se establezca una conexión *Bluetooth* entre su smartphone y la barra de sonido, y se apagará cuando finalice la conexión (p.11).

---

# Nombres de piezas y funciones

## Barra de sonido (panel delantero/panel superior)

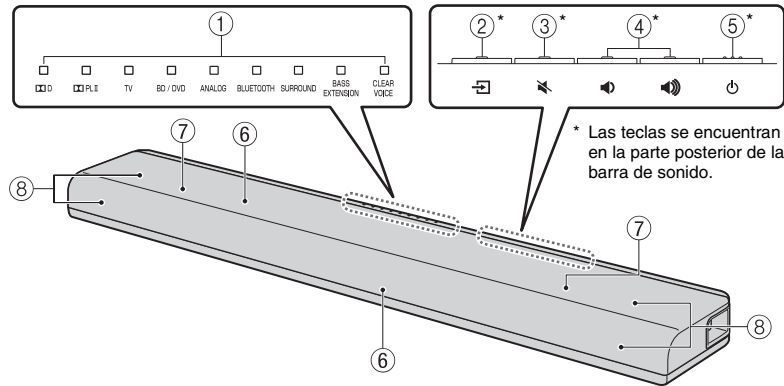

### ① Indicadores

Indican el estado de la barra de sonido. Consulte “Funcionamiento” (de p.8 a 9) para obtener información sobre las principales funciones de los indicadores.

### ② Tecla (entrada)

Selecciona una fuente de entrada para su reproducción (p.8).

### ③ Tecla (silencio)

Silencia la salida de audio. Vuelva a pulsar la tecla para desactivar el silencio (p.9).

### ④ Teclas (volumen +/-)

Ajustan el volumen (p.8).

### ⑤ Tecla (encendido)

Enciende o apaga (espera) la barra de sonido (p.9).

#### SUGERENCIA

- La barra de sonido puede apagarse automáticamente cuando está habilitada la función de espera automática (p.15).

### ⑥ Sensores del mando a distancia

Reciben señales de infrarrojos del mando a distancia de la barra de sonido (p.2). Los sensores del mando a distancia se encuentran en el panel delantero y en el panel superior de la barra de sonido (p.5).

## Barra de sonido (panel trasero/panel inferior)

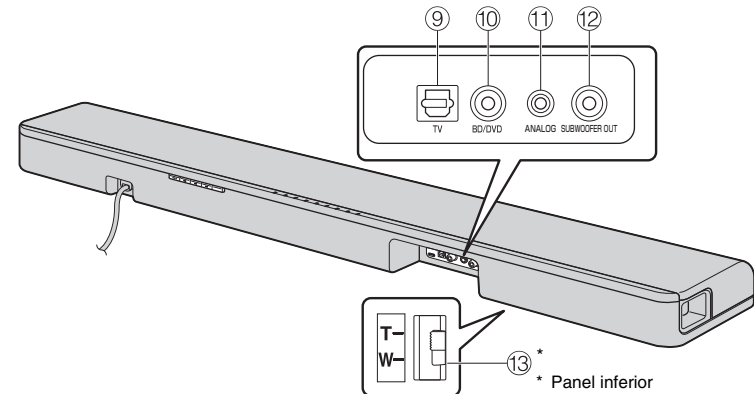

### ⑦ Subwoofers integrados duales

Los subwoofers integrados se encuentran en la parte superior de la barra de sonido.

### ⑧ Altavoces

### ⑨ Toma de entrada TV

Para conectar el aparato al TV con un cable óptico (p.6).

### ⑩ Toma de entrada BD/DVD

Para conectar el aparato a un dispositivo de reproducción, como un reproductor de Blu-ray Disc (BD), con un cable digital coaxial (p.7).

### ⑪ Toma de entrada ANALOG

Para conectar un dispositivo externo con un cable con miniclavija estéreo de 3,5 mm (p.7).

### ⑫ Toma SUBWOOFER OUT

Para conectar un subwoofer externo con un cable de clavija monoaural (p.14).

### ⑬ Selector de posición de instalación

Permite disfrutar de la calidad de sonido más adecuada teniendo en cuenta la posición de instalación de la barra de sonido (p.5).

# Instalación

La orientación de la barra de sonido y el sensor del mando a distancia utilizado en cada caso dependen del lugar elegido para la instalación.

## Instalación de la barra de sonido en un mueble para televisor, etc.

- 1 Sitúe el selector de la posición de instalación del panel inferior de la barra de sonido en T (Tabletop: sobremesa) (T, ajuste predeterminado).

Se seleccionará la calidad de sonido más adecuada para este tipo de instalación.

- 2 Coloque la barra de sonido en un mueble para televisor, etc., de modo que las teclas queden encaradas hacia la pared.

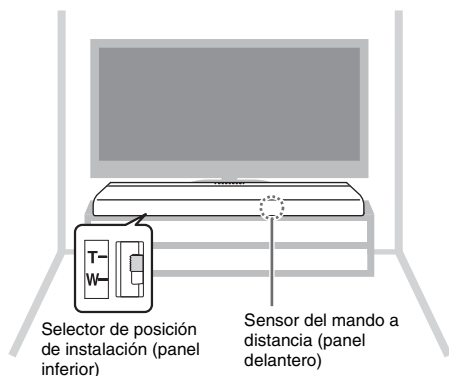

### Precauciones

- No coloque encima de la barra de sonido un reproductor de BD u otro dispositivo. Si lo hace, las vibraciones podrían dar lugar a un mal funcionamiento.
- No sujete la barra de sonido por el altavoz (parte de tela) de la zona frontal y de la parte superior.
- La barra de sonido contiene altavoces con blindaje no magnético. No coloque objetos sensibles a campos magnéticos (unidades de disco duro, etc.) cerca de la barra de sonido.
- En función del lugar de instalación, podría ser mejor conectar la barra de sonido a los dispositivos externos, como un TV, antes de instalar la barra de sonido.
- No coloque la barra de sonido a menos de 50 mm del TV.

## Montaje de la barra de sonido en una pared

- 1 Sitúe el selector de la posición de instalación del panel inferior de la barra de sonido en W (Wall mount: soporte de pared).

Se seleccionará la calidad de sonido más adecuada para este tipo de instalación.

- 2 Siguiendo las indicaciones de la sección “Cómo instalar en la pared”, instale la barra de sonido de modo que las teclas queden en la parte de arriba.

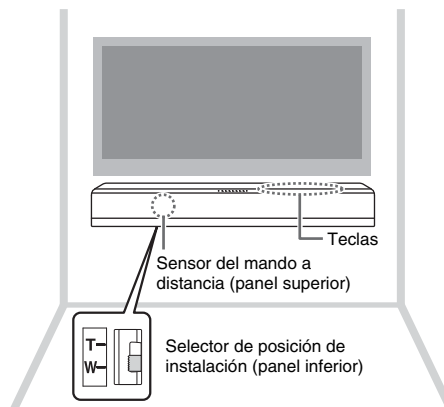

### Precauciones

- Si la barra de sonido se instala en una pared, todo el trabajo de instalación debe realizarlo un contratista o distribuidor cualificado. El cliente nunca debe intentar realizar este trabajo de instalación. Una instalación inadecuada o incorrecta podría provocar la caída de la barra de sonido, lo que podría causar a su vez daños personales.
- No fije la barra de sonido a una pared que esté fabricada con materiales débiles, tales como yeso o tableros chapados. Si lo hace, la barra de sonido podría caerse.
- Utilice tornillos disponibles en el mercado que puedan soportar el peso de la instalación, como se indica en el paso 2 de la derecha. Si utiliza sistemas de sujeción que no sean los tornillos especificados, tales como tornillos cortos, clavos o cinta de dos caras, la barra de sonido podría caerse.

## Cómo instalar en la pared

- 1 Fije a la pared la plantilla de montaje suministrada y marque los orificios para los tornillos.

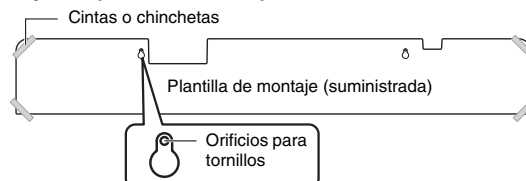

- 2 Quite la plantilla de montaje de la pared y coloque los tornillos adecuados (según las ilustraciones siguientes) en las marcas de la pared.

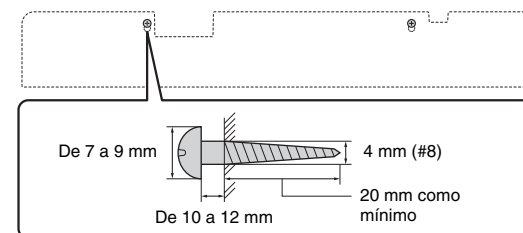

- 3 Retire el papel de protección de los espaciadores y coloque la cara adhesiva en la barra de sonido, tal y como se muestra en la ilustración.

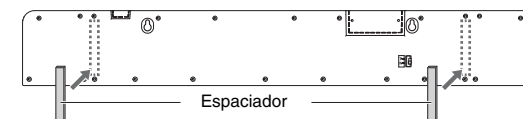

- 4 Cuelgue la barra de sonido en los tornillos.

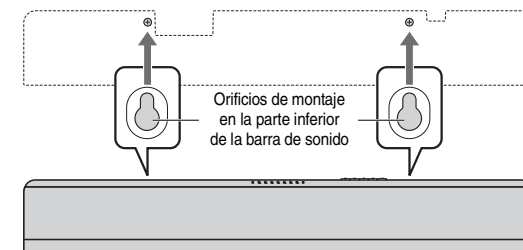

### Precauciones

- Sujete los cables en un lugar en el que no puedan aflojarse. Si se le engancha el pie o la mano de forma accidental en un cable que esté suelto, la barra de sonido podría caerse.
- Después de instalar la barra de sonido, compruebe que está instalada firmemente y con seguridad. Yamaha no será responsable de los accidentes debidos a una instalación incorrecta.

# Conexiones

Conecte a un TV (o a otro dispositivo periférico).

## PRECAUCIONES

- Conecte el cable de alimentación de la barra de sonido a una toma de pared de CA antes de realizar las conexiones.
- No emplee demasiada fuerza al insertar el conector del cable. Si lo hace, podría causar daños en el terminal o el conector del cable.

## 1 Conecte el TV y la barra de sonido con el cable óptico (suministrado).

Quite el tapón del cable óptico y compruebe la dirección del enchufe.



## 2 Conecte el cable de alimentación de la barra de sonido a una toma de pared de CA.

## 3 Configure el TV de la forma descrita a continuación.

- Ponga el volumen del TV al mínimo.
- Desactive la salida de altavoz integrado del TV (si la hay).

## SUGERENCIA

- Si en su TV no se puede deshabilitar la salida de altavoz, podría deshabilitarla conectando auriculares a la toma de auriculares del TV. Para obtener más información, consulte el manual del TV.
- Las tomas de entrada TV y BD/DVD admiten las siguientes señales de audio.
  - PCM (2 canales)
  - Dolby Digital (hasta 5.1 canales)

## Barra de sonido (parte trasera)

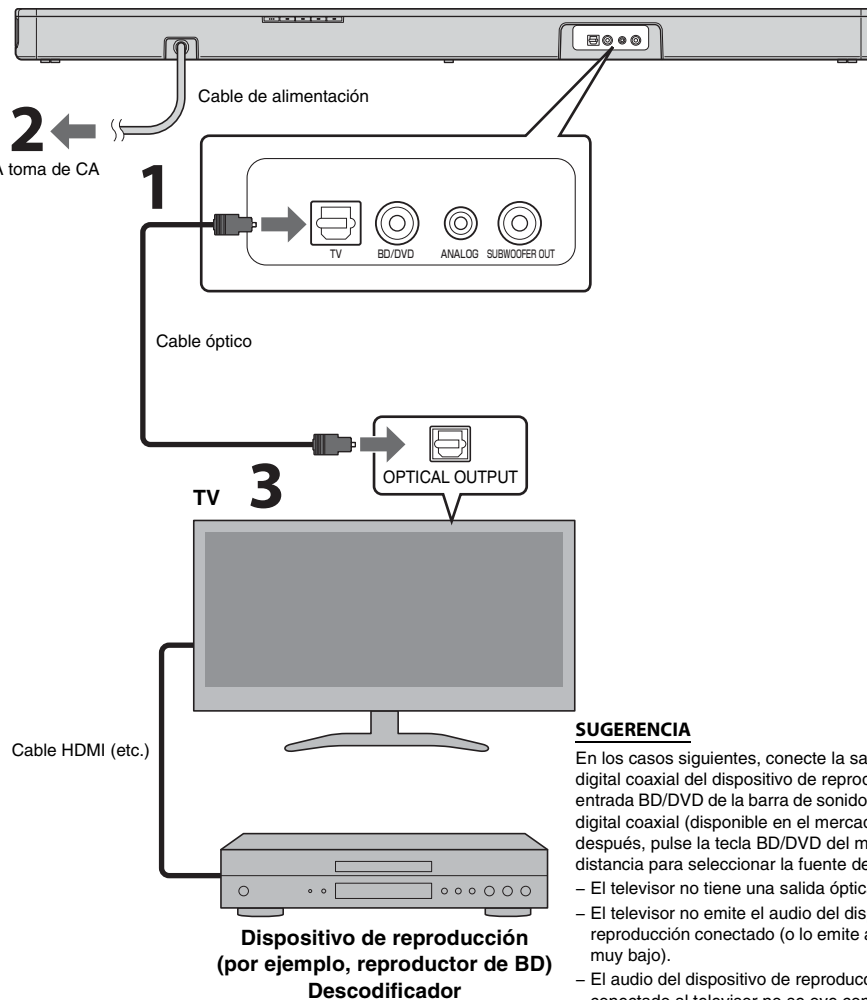

## SUGERENCIA

- En los casos siguientes, conecte la salida de audio digital coaxial del dispositivo de reproducción a la entrada BD/DVD de la barra de sonido con un cable digital coaxial (disponible en el mercado) y, después, pulse la tecla BD/DVD del mando a distancia para seleccionar la fuente de entrada.
- El televisor no tiene una salida óptica.
  - El televisor no emite el audio del dispositivo de reproducción conectado (o lo emite a un volumen muy bajo).
  - El audio del dispositivo de reproducción conectado al televisor no se oye como sonido envolvente.

## Conexión digital de un dispositivo externo

Puede conectar un dispositivo externo que tenga una salida de audio digital coaxial, como un reproductor de DVD, a la toma de entrada BD/DVD de la barra de sonido.

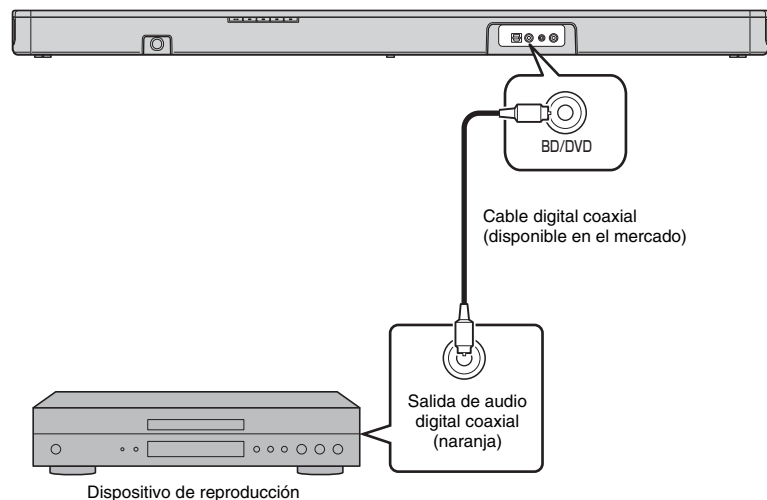

### NOTA

- Pulse la tecla BD/DVD del mando a distancia para seleccionar la fuente de entrada.

## Conexión analógica de un dispositivo externo (videoconsola)

Puede conectar un dispositivo externo, como una videoconsola o un televisor sin salida de audio digital, a la toma de entrada ANALOG de la barra de sonido.

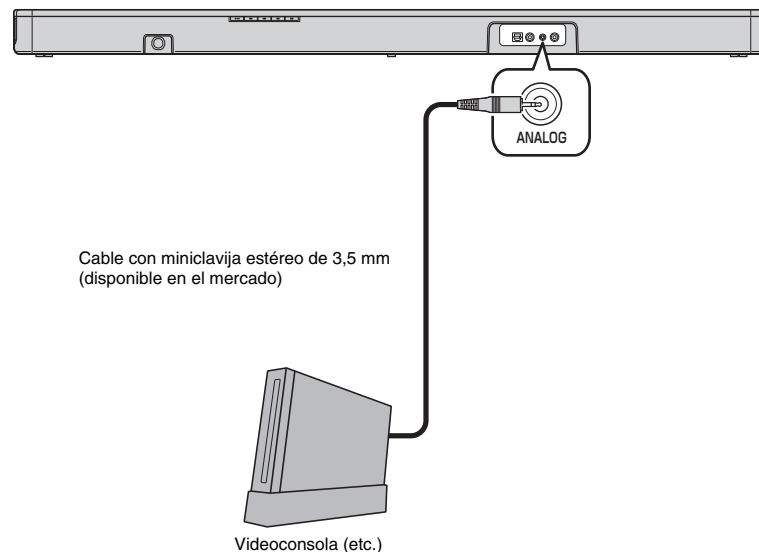

### NOTA

- Seleccione la tecla ANALOG del mando a distancia como fuente de entrada.
- Si puede ajustar el volumen de un dispositivo externo conectado a la toma de entrada ANALOG de la barra de sonido, ajuste el mismo volumen que para el dispositivo externo conectado a la toma de entrada TV o BD/DVD.

# Funcionamiento

## Indicadores

Los indicadores del panel superior parpadean o se iluminan para indicar la operación y el estado de los ajustes.

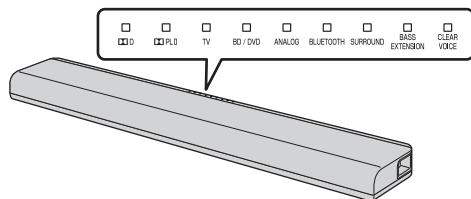

En este manual, se utilizan ilustraciones de los nueve indicadores de estado para las explicaciones.

- : Apagado
- : Se ilumina
- ☀ : Parpadea

(Ejemplo: cuando el indicador **PLII** y **SURROUND** parpadean y el indicador **TV** está encendido)



## Teclas de entrada

Seleccione una fuente de entrada para su reproducción.

- TV** ..... Audio de TV
- BD/DVD** ..... Audio de un dispositivo conectado a la toma de entrada BD/DVD
- ANALOG** ..... Audio de un dispositivo conectado a la toma de entrada ANALOG

### BLUETOOTH

..... Audio de un dispositivo *Bluetooth* conectado

El indicador de la fuente de entrada seleccionada se ilumina.  
(Ejemplo: cuando TV está seleccionado)



### SUGERENCIA

- Para reproducir el audio o ver vídeos del dispositivo conectado al TV, establezca la fuente de entrada del TV en el dispositivo de reproducción.
- Para obtener más información sobre la conexión *Bluetooth*, consulte "Escuchar sonido de un dispositivo *Bluetooth*" (p.10).

## Teclas SUBWOOFER (+/-)

Ajuste el volumen del subwoofer.



## Teclas VOLUME (+/-)

Ajuste el volumen de la barra de sonido.



## Tecla LEARN★

Pone la barra de sonido en modo de memorización de mando a distancia de TV (p.12).

★: teclas que deben pulsarse durante más de 3 segundos  
LEARN, BLUETOOTH STANDBY, AUDIO DELAY

## Transmisor de señal del mando a distancia

Transmite señales infrarrojas.

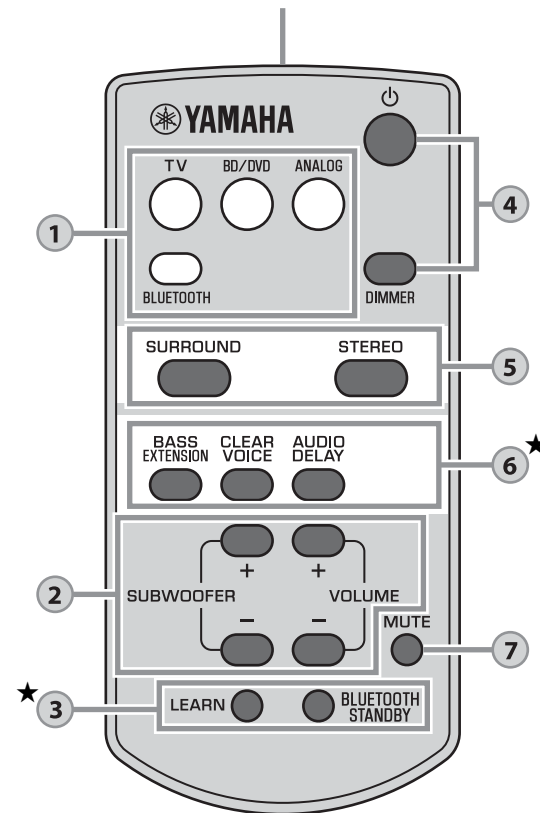

## Tecla BLUETOOTH STANDBY★

Activa/desactiva el modo de espera *Bluetooth* (p.11).

4

### Tecla (encendido)

Enciende o apaga (espera) la barra de sonido.

#### Encendida



El indicador de la fuente de entrada seleccionada se ilumina (verde)

#### Modo de espera Bluetooth (p.11)



Se ilumina (rojo)

#### Apagada



### Tecla DIMMER

Controla el brillo de los indicadores. Cada vez que pulsa la tecla, el estado de los indicadores cambia en la secuencia siguiente.

Atenuación (ajuste predeterminado) → Apagado → Brillo



Los indicadores se iluminan con una luz brillante justo después de una operación y permanecen en el nivel de brillo configurado cuando han transcurrido unos segundos.

5

### Teclas SURROUND y STEREO

Puede cambiar de reproducción envolvente a estéreo (2 canales), y viceversa. Si está seleccionada la reproducción envolvente, puede obtener un efecto de sonido real con AIR SURROUND XTREME, exclusivo de Yamaha.

#### SURROUND

 SURROUND Se ilumina (reproducción envolvente)

#### STEREO

 SURROUND Apagado (reproducción estéreo)

#### SUGERENCIA

• Si se reproducen en modo envolvente señales estéreo de 2 canales, se ilumina el indicador  PLII.

 PLII Se ilumina (Dolby Pro Logic II)

• Si instala la aplicación gratuita "HOME THEATER CONTROLLER" en un dispositivo Bluetooth como, por ejemplo, un smartphone, podrá elegir entre los siguientes modos de sonido envolvente: TV PROGRAM, MOVIE, MUSIC, SPORTS y GAME.

6

### Tecla BASS EXTENSION

Activa/desactiva la función de ampliación de graves. Cuando esta función está habilitada, puede disfrutar de unos graves potentes con la tecnología de refuerzo de graves original de Yamaha "Advanced Bass Extension Processing".

 BASS EXTENSION Se ilumina (activado)

 BASS EXTENSION Apagada (desactivado)

### Tecla CLEAR VOICE

Activa o desactiva la función de claridad de voz. Cuando esta función está activada, es más claro el sonido de las voces de películas, series de TV, programas de noticias y deportes, etc.

 CLEAR VOICE Se ilumina (activado)

 CLEAR VOICE Apagada (desactivado)

### Tecla AUDIO DELAY★

Ajusta el retardo de audio para sincronizar el sonido con la imagen si la imagen de vídeo del TV parece tener retardo respecto al sonido.

Realice los pasos siguientes para ajustar el retardo de audio.

**1 Mantenga pulsada la tecla AUDIO DELAY durante más de 3 segundos.**

Parpadea el indicador situado más a la izquierda.



**2 Pulse la tecla SUBWOOFER (+/-) para ajustar el nivel de retardo de audio.**

Al pulsar el botón SUBWOOFER (+) se retarda la salida del audio.



(-) (→) (+)

**3 Pulse el botón AUDIO DELAY para finalizar el ajuste.**

#### SUGERENCIA

• El ajuste terminará automáticamente si no se realiza ninguna operación en más de 20 segundos.

7

### Tecla MUTE

Silencia la salida de audio. Vuelva a pulsar la tecla para desactivar el silencio.



Parpadea (en silencio)

### Indicación de decodificador

La barra de sonido admite las siguientes señales de audio. Puede comprobar el tipo de señal de audio de entrada por el color del indicador.

 Verde (Dolby Digital)

 Apagado (PCM)

# Escuchar sonido de un dispositivo *Bluetooth*

Puede reproducir contenidos de forma inalámbrica utilizando dispositivos *Bluetooth*, como smartphones o reproductores de música digitales.

Consulte también el manual de instrucciones del dispositivo *Bluetooth* para obtener más información.

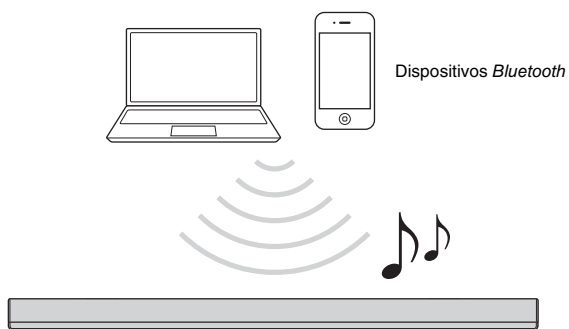

Siga estos pasos para utilizar un dispositivo *Bluetooth* con la barra de sonido.

Para la primera conexión *Bluetooth*

Para conexiones *Bluetooth* posteriores

Emparejado de un dispositivo *Bluetooth* con la barra de sonido

Reproducción del audio desde un dispositivo *Bluetooth* en la barra de sonido

## Emparejado de un dispositivo *Bluetooth* con la barra de sonido

Cuando se conecta a un dispositivo *Bluetooth* por primera vez, el “emparejado” entre el dispositivo y la barra de sonido es un proceso obligatorio. El “emparejado” debe realizarse con cada dispositivo *Bluetooth* utilizado.

Cuando haya realizado el “emparejado” con un dispositivo, ya no tendrá que repetirlo la próxima vez que establezca la conexión con el mismo dispositivo.

### 1 Pulse el botón **BLUETOOTH** en el mando a distancia de la barra de sonido para seleccionar *Bluetooth* como fuente de entrada.

Parpadea el indicador **BLUETOOTH** del panel superior.



### 2 Active la función *Bluetooth* del dispositivo que desee emparejar y lleve a cabo el emparejamiento.

La operación varía en función del dispositivo. Consulte el manual de instrucciones del dispositivo.

### 3 Seleccione “YAS-105 Yamaha” en la lista de dispositivos *Bluetooth* del dispositivo.

Si le pide una contraseña (PIN), introduzca el número “0000”.

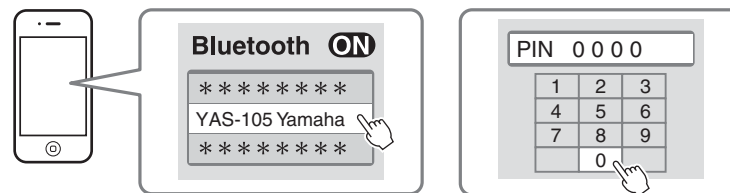

Cuando ha finalizado el emparejado, aparece o un mensaje de confirmación en el dispositivo.

#### NOTA

- Lleve a cabo el emparejado con el dispositivo *Bluetooth* y la barra de sonido dejando una distancia entre ellos de no más de 10 metros.
- Se pueden emparejar hasta ocho dispositivos *Bluetooth* con la barra de sonido. Si conecta un noveno dispositivo, se eliminarán los datos de emparejamiento del dispositivo que lleva más tiempo sin conectarse.
- Si se elimina la información de emparejado de un dispositivo, cuando quiera volver a usar dicho dispositivo, deberá volver a realizar el proceso de emparejado.
- Si ya hay conectado un dispositivo *Bluetooth* a la barra de sonido, finalice la conexión *Bluetooth* (p.11) y lleve a cabo el emparejamiento con el nuevo dispositivo.
- Consulte “*Bluetooth*” (p.18) en “Resolución de problemas” si no consigue realizar el emparejamiento.



## Reproducción del audio desde un dispositivo

### Bluetooth en la barra de sonido

- 1 Con la barra de sonido encendida, pulse el botón **BLUETOOTH** en el mando a distancia de la barra de sonido para seleccionar *Bluetooth* como fuente de entrada.

Parpadea el indicador **BLUETOOTH** del panel superior.



- 2 Active la función *Bluetooth* del dispositivo y, a continuación, establezca la conexión.

Cuando se establezca correctamente la conexión *Bluetooth*, el indicador **BLUETOOTH** de la barra de sonido se iluminará.



- 3 Reproduzca una canción en el dispositivo.

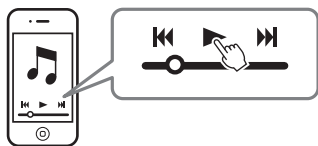

#### NOTA

- Establezca la conexión *Bluetooth* con el dispositivo y la barra de sonido dejando una distancia entre ellos de no más de 10 metros.
- Tal vez deba seleccionar "YAS-105 Yamaha" en la lista de dispositivos *Bluetooth* otra vez en caso de que tenga problemas con la conexión. Quizá tenga que cambiar el ajuste de salida de audio de salida de la barra de sonido en función del dispositivo *Bluetooth* que esté utilizando.
- Ajuste el nivel del volumen del dispositivo *Bluetooth* si es necesario.
- Si ya hay conectado un dispositivo *Bluetooth* a la barra de sonido, finalice la conexión *Bluetooth* y realice la conexión con el nuevo dispositivo.

### Finalización de la conexión Bluetooth

La conexión *Bluetooth* se finaliza en los siguientes casos. Si finaliza la conexión *Bluetooth* con la barra de sonido encendida, el indicador **BLUETOOTH** pasa de estar iluminado a parpadear, y la barra de sonido permanece en el estado de espera de conexión.

- La función *Bluetooth* está apagada en el dispositivo compatible.
- Se pulsa el botón **BLUETOOTH** del mando a distancia de la barra de sonido durante más de 3 segundos.
- La barra de sonido se apaga.

## Uso del modo de espera Bluetooth

El modo de espera *Bluetooth* permite activar o desactivar la barra de sonido automáticamente, una operación asociada al funcionamiento del dispositivo *Bluetooth*.

- 1 Con la barra de sonido encendida, mantenga pulsado el botón **BLUETOOTH STANDBY** en el mando a distancia de la barra de sonido durante más de 3 segundos.

Mantener pulsada la tecla **BLUETOOTH STANDBY** durante más de 3 segundos activa y desactiva el modo.

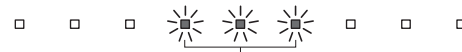

Parpadea tres veces (habilitado), parpadea una vez (deshabilitado)

Cuando el modo de espera *Bluetooth* está activado y la barra de sonido está apagada, el indicador **D** se ilumina en rojo (**espera Bluetooth**).



#### Funciones disponibles en dispositivos Bluetooth con el modo de espera Bluetooth activado

##### Función de encendido de interbloqueo (cuando la barra de sonido está apagada)

Cuando se realiza la conexión *Bluetooth* en el dispositivo, la barra de sonido se enciende y está lista para reproducir sonido desde el dispositivo.

##### Función de apagado de interbloqueo (cuando la barra de sonido está encendida)

La barra de sonido se apaga cuando la conexión *Bluetooth* finaliza en un dispositivo *Bluetooth*. (Solo cuando **BLUETOOTH** está seleccionado como fuente de entrada.)

## Uso de la aplicación HOME THEATER CONTROLLER

Si instala la aplicación gratuita "HOME THEATER CONTROLLER" en un dispositivo *Bluetooth*, por ejemplo, un smartphone, puede realizar distintas operaciones fácilmente y con comodidad con su dispositivo *Bluetooth*. (Opciones de configuración: funcionamiento básico, modo envolvente, ajustes de sonido)

#### NOTA

- Para usar la aplicación, conecte la barra de sonido y un dispositivo *Bluetooth* a través de una conexión *Bluetooth*.
- Si activa el modo de espera *Bluetooth* de la barra de sonido, podrá encender la barra de sonido con el dispositivo *Bluetooth*.

Para obtener más información sobre "HOME THEATER CONTROLLER", consulte la información del producto que encontrará en nuestro sitio web.

# Ajustes

## Programar la barra de sonido con el mando a distancia del TV (función de memorización de mando a distancia de TV)

Una vez programada la barra de sonido, puede usar el mando a distancia del TV para controlar sus funciones, como encender y apagar el TV y la barra de sonido a la vez o subir y bajar el volumen o activar o desactivar el silenciamiento de la barra de sonido.

- Esta función solo está disponible si el mando a distancia del TV utiliza señales infrarrojas.
- Un mando a distancia por ondas de radio no funcionará en este caso.
- Si desea usar un mando a distancia de un descodificador de televisión por cable o satélite para controlar la barra de sonido, utilice el mando a distancia por infrarrojos original del TV para programar la barra de sonido y, a continuación, utilice el mando a distancia del descodificador para realizar las operaciones.
- Si al modificar el volumen de la barra de sonido también cambia el volumen del TV, ajuste el volumen del TV al mínimo o desactive la salida de los altavoces.

- 1 Apague el TV.**
- 2 Apague la barra de sonido.**
- 3 Mantenga pulsada más de 3 segundos la tecla LEARN en el mando a distancia de la barra de sonido mientras apunta al sensor del mando a distancia correcto (p.5).**

La barra de sonido accede al modo de memorización, y los indicadores del panel superior parpadean tal y como se muestra a continuación.



- 4 Compruebe si se ha activado el sensor del mando a distancia correcto.**

Puede comprobar qué sensor del mando a distancia se ha activado con el indicador CLEAR VOICE.

Indicador CLEAR VOICE	Sensor del mando a distancia activado	El sensor del mando a distancia activado es correcto en caso de...
<input type="checkbox"/> CLEAR VOICE Apagado	En el panel delantero	Instalación de la barra de sonido en un mueble para televisor, etc.
<input checked="" type="checkbox"/> CLEAR VOICE Se ilumina	En el panel superior	Montaje de la barra de sonido en una pared

Si no se ha activado el sensor del mando a distancia correcto, pulse la tecla LEARN para salir del modo de memorización y repita la operación desde el paso 3.

### NOTA

- Los pasos del 5 al 8 requieren usar solo el mando a distancia del televisor y las teclas del panel trasero de la barra de sonido. El mando a distancia de la barra de sonido no es necesario.
- Si la barra de sonido ya dispone de funciones memorizadas, se iluminarán los siguientes indicadores.  
Silencio: TV  
Volumen (-): BD/DVD  
Volumen (+): ANALOG  
Encendido: BLUETOOTH

- 5 Memorice en la barra de sonido el código de “Silencio” del mando a distancia del TV.**

- 5-1 Pulse (silencio) en el panel trasero de la barra de sonido.**

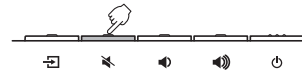

- 5-2 Apuntando el mando a distancia del televisor hacia el sensor del mando a distancia, mantenga pulsado el botón de silencio durante más de 1 segundo dos o tres veces.**

El sensor del mando a distancia correcto en cada caso depende de la posición de instalación (p.5).

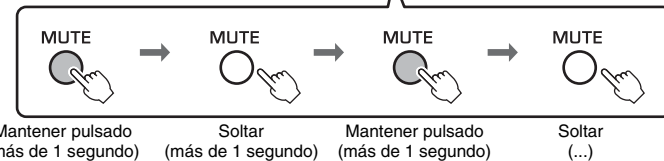
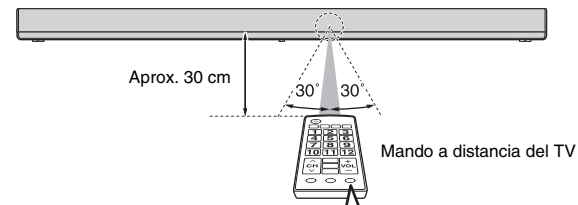

Resultado	Pitido/zumbido	Indicadores
<b>Memorización correcta</b>	Una vez	<input type="checkbox"/> <input checked="" type="checkbox"/> <input type="checkbox"/> <input type="checkbox"/> <input type="checkbox"/> <input type="checkbox"/> <input checked="" type="checkbox"/> <input type="checkbox"/> <input type="checkbox"/> Se ilumina
<b>Memorización no realizada</b> * Repita el proceso desde el paso 5-1.	Dos veces	<input type="checkbox"/> <input checked="" type="checkbox"/> <input checked="" type="checkbox"/> <input checked="" type="checkbox"/> <input checked="" type="checkbox"/> <input checked="" type="checkbox"/> <input type="checkbox"/> <input type="checkbox"/> Parpadeo

## 6 Memorice en la barra de sonido el código de “Volumen (-)” del mando a distancia del TV.

6-1 Pulse  (volumen -) en el panel trasero de la barra de sonido.

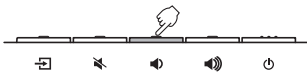

6-2 Apuntando el mando a distancia del televisor hacia el sensor del mando a distancia, mantenga pulsada la tecla de volumen (-) durante más de 1 segundo dos o tres veces.

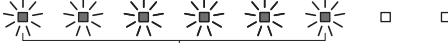

Resultado	Pitido/zumbido	Indicadores
Memorización correcta	Una vez	 Se ilumina
Memorización no realizada * Repita el proceso desde el paso 6-1.	Dos veces	 Parpadeo

## 7 Memorice en la barra de sonido el código de “Volumen (+)” del mando a distancia del TV.

7-1 Pulse  (volumen +) en el panel trasero de la barra de sonido.



7-2 Apuntando el mando a distancia del televisor hacia el sensor del mando a distancia, mantenga pulsado el botón de volumen (+) durante más de 1 segundo dos o tres veces.



Resultado	Pitido/zumbido	Indicadores
Memorización correcta	Una vez	 Se ilumina
Memorización no realizada * Repita el proceso desde el paso 7-1.	Dos veces	 Parpadeo

## 8 Memorice en la barra de sonido el código de “Encendido” del mando a distancia del TV.

8-1 Pulse  (encendido) en el panel trasero de la barra de sonido.



8-2 Apuntando el mando a distancia del televisor hacia el sensor del mando a distancia, mantenga pulsado el botón de encendido durante más de 1 segundo dos o tres veces.

Resultado	Pitido/zumbido	Indicadores
Memorización correcta	Una vez	 Se ilumina
Memorización no realizada * Repita el proceso desde el paso 8-1.	Dos veces	 Parpadeo

## 9 Para finalizar el modo de memorización, pulse el botón LEARN en el mando a distancia de la barra de sonido.

Así se han llevado a cabo todos los ajustes necesarios. Ahora puede controlar la barra de sonido con los botones de silencio, de encendido o de volumen del mando a distancia del TV.

### SUGERENCIA

- El modo de memorización terminará automáticamente si no se realiza ninguna operación en más de 5 minutos.
- Ponga el volumen del TV al mínimo. Cuando suba el volumen de la barra de sonido con el mando a distancia del televisor, el volumen de este podría subir también. En ese caso, realice el paso 3 de “Conexiones” (p.6) para cambiar el ajuste del televisor.
- Puede pulsar el botón  (encendido) del mando a distancia de la barra de sonido para salir del modo de memorización.

## Borrado de todas las funciones programadas

- 1 Con la barra de sonido apagada, mantenga pulsado el botón LEARN en el mando a distancia de la barra de sonido durante más de 3 segundos (para acceder al modo de memorización).**

Cuando la barra de sonido está en el modo de memorización, los indicadores del panel superior parpadean tal y como se muestra a continuación.

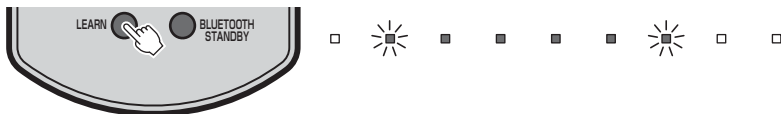

- 2 Mantenga pulsado más de 3 segundos  (entrada) en el panel trasero de la barra de sonido.**

El indicador asociado a la función aprendida se apaga, y los indicadores del panel superior parpadean tal y como se muestra a continuación.



Si se realiza todo el borrado, se oirán tres pitidos.

- 3 Pulse el botón LEARN en el mando a distancia de la barra de sonido.**

## Uso de un subwoofer externo

La barra de sonido cuenta con subwoofers integrados duales; sin embargo, puede conectar un subwoofer externo siempre que quiera para potenciar los sonidos de frecuencias bajas. Conecte un subwoofer a la toma SUBWOOFER OUT de la barra de sonido. El sonido se emite tanto a través de los subwoofers integrados como del subwoofer externo.

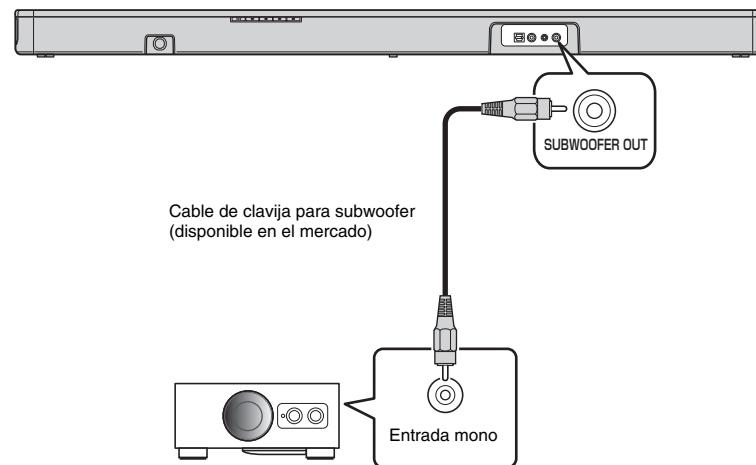

### NOTA

- Utilice un subwoofer externo con un amplificador integrado.

## Configuración de la función de espera automática

Si activa la función de espera automática, por fin podrá olvidarse de apagar la barra de sonido después de usarla, aunque se quede dormido delante del TV.

### NOTA

- Con la función de espera automática activada y si se cumple una de las condiciones siguientes, la barra de sonido se apagará automáticamente.
  - No se ha realizado ninguna operación en 8 horas.
  - No se recibe audio ni se realizan operaciones en 20 minutos con BLUETOOTH seleccionado como fuente de entrada.

## 1 Con la barra de sonido apagada, mantenga pulsado el botón MUTE en el mando a distancia de la barra de sonido durante más de 3 segundos para activar/desactivar la función de espera automática.

Puede saber el estado de la función de espera automática fijándose en los indicadores del panel superior durante varios segundos justo después de encender la barra de sonido.

### MUTE

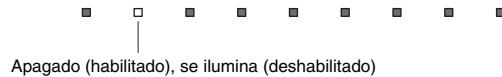

### SUGERENCIA

- La configuración inicial varía en función del país o la región.
  - Modelos para Reino Unido y Europa: habilitado
  - Resto de modelos: deshabilitado

## Inicialización de la barra de sonido

Realice el procedimiento siguiente para inicializar la barra de sonido.

- 1 Apague la barra de sonido.
- 2 Mantenga pulsado más de 3 segundos  (encendido) en el panel trasero de la barra de sonido.

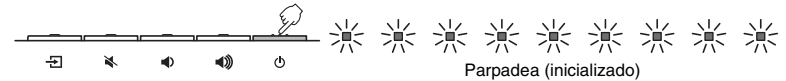



# Resolución de problemas

Consulte la tabla inferior cuando la barra de sonido no funcione correctamente. Si el problema que tiene no aparece en la lista a continuación, o si las instrucciones no le sirven de ayuda, apague la barra de sonido, desenchufe el cable de alimentación y póngase en contacto con un centro Yamaha de atención al cliente o concesionario autorizado.

En primer lugar, compruebe lo siguiente:

- ① Los cables de alimentación de la barra de sonido, el televisor y los dispositivos de reproducción (como reproductores BD) están bien conectados a tomas de pared de CA.
- ② La barra de sonido, el televisor y los dispositivos de reproducción (como reproductores BD) están encendidos.
- ③ Los conectores de cada cable están insertados correctamente en las tomas de cada dispositivo.

## Alimentación y sistema

Problema	Causa	Solución
El equipo se apaga de repente.	La función de espera automática ha funcionado correctamente. Con la función de espera automática activada y si se cumple una de las condiciones siguientes, la barra de sonido se apagará automáticamente. <ul style="list-style-type: none"> <li>- No se ha realizado ninguna operación en 8 horas.</li> <li>- No se recibe audio ni se realizan operaciones en 20 minutos con BLUETOOTH seleccionado como fuente de entrada.</li> </ul>	Vuelva a encender la barra de sonido. Para impedir que la barra de sonido se apague automáticamente, desactive la función de espera automática (p.15).
	Se han activado los circuitos de protección. (El indicador  D del panel superior de la barra de sonido parpadea.)	Después de comprobar que todas las conexiones son correctas, vuelva a encender la barra de sonido. Si el equipo sigue apagándose de repente o no se enciende, desenchufe el cable de alimentación de la toma de CA y póngase en contacto con su distribuidor o centro de servicio Yamaha más cercano.
	Se ha finalizado una conexión Bluetooth en un dispositivo Bluetooth con el modo de espera Bluetooth activado.	Desactive el modo de espera Bluetooth (p.11).
La unidad no se puede encender.	Se han activado los circuitos de protección tres veces seguidas. (Si intenta encender la unidad en estas condiciones, el indicador  D del panel superior de la barra de sonido parpadeará.)	Para proteger el producto, no es posible encenderlo en estas condiciones. Desenchufe el cable de alimentación de la toma de CA y póngase en contacto con su distribuidor o centro de servicio Yamaha más cercano.

Todos los indicadores se apagan aunque la barra de sonido está encendida (puede parecer que la barra de sonido está apagada).	Se ha desactivado el brillo de los indicadores utilizando la tecla DIMMER.	Utilice la tecla DIMMER para configurar el brillo deseado (p.9).
La barra de sonido no responde correctamente.	El microprocesador interno se ha bloqueado debido a una descarga eléctrica externa (como un rayo o electricidad estática excesiva) o a una caída del voltaje de la fuente de alimentación.	Mantenga pulsado más de 10 segundos  (encendido) en el panel trasero de la barra de sonido para reiniciarla. (Si el problema persiste, desconecte el cable de alimentación de la toma de pared de CA y vuelva a enchufarlo.)
La barra de sonido empieza a funcionar sola.	Se está usando otro dispositivo Bluetooth cerca.	Finalice la conexión Bluetooth de la barra de sonido (p.11).
Las gafas 3D del TV no funcionan.	La barra de sonido bloquea el transmisor de las gafas 3D del TV.	Compruebe la posición del transmisor de la gafas 3D del TV y ajuste la posición de la barra de sonido.
No es posible controlar la barra de sonido con la aplicación "HOME THEATER CONTROLLER". (La pantalla de la aplicación no sale del modo de demostración.)	El dispositivo Bluetooth en el que se ha instalado la aplicación no está conectado a la barra de sonido.	Conecte el dispositivo Bluetooth y la barra de sonido a través de Bluetooth y utilice la aplicación.

## Audio

Problema	Causa	Solución
<b>No hay sonido.</b>	Está seleccionada otra fuente de entrada.	Seleccione una fuente de entrada adecuada (p.8).
	Está activada la función de silencio.	Cancele la función de silencio (p.9).
	El volumen está demasiado bajo.	Suba el volumen (p.8).
	El cable de alimentación de la barra de sonido no está bien conectado.	Asegúrese de que el cable de alimentación de la barra de sonido esté conectado correctamente a la toma de pared de CA (p.6).
	Se han utilizado las tomas de entrada de ambos dispositivos para la conexión.	Conecte la toma de entrada de la barra de sonido y la toma de salida del dispositivo de reproducción externo.
	Se reciben señales que la barra de sonido no puede reproducir.	Seleccione PCM o Dolby Digital como ajuste de salida de audio digital del dispositivo de reproducción.
<b>No se emite sonido desde el subwoofer.</b>	El volumen del subwoofer es demasiado bajo.	Suba el volumen del subwoofer (p.8).
	La fuente de reproducción no contiene señales de baja frecuencia.	Reproduzca una fuente de sonido con señales de baja frecuencia y compruebe que se emite sonido desde el subwoofer.
<b>El volumen se reduce cuando se enciende la barra de sonido.</b>	Se ha activado la función de ajuste automático del volumen. Para impedir que el volumen sea demasiado alto, la barra de sonido ajusta automáticamente su volumen en un nivel determinado al encenderse.	Si es necesario, suba el volumen (p.8).
<b>No hay efecto envolvente.</b>	Está seleccionada la reproducción en estéreo.	Seleccione la reproducción envolvente (p.9).
	El volumen está demasiado bajo.	Suba el volumen (p.8).
	El TV o el dispositivo de reproducción está ajustado para emitir solo audio de 2 canales (como PCM).	Cambie el ajuste de la salida de audio digital del TV o el dispositivo de reproducción por Dolby Digital o BitStream.
	El audio se emite desde los altavoces integrados del TV.	Ponga el volumen del TV al mínimo (p.6).
	Se ha colocado demasiado cerca de la barra de sonido.	Colóquese en un sitio más alejado de la barra de sonido.
	La opción elegida en el selector de la posición de instalación no es correcta.	Si instala la barra de sonido delante de un televisor, sitúe el selector de la posición de instalación en "T". Si instala la barra de sonido en una pared, sitúe el selector de la posición de instalación en "W".
<b>Se oye ruido.</b>	La barra de sonido está demasiado cerca de otro dispositivo digital o de alta frecuencia.	Aleje el dispositivo de la barra de sonido.

## Mando a distancia

Problema	Causa	Solución
<b>La barra de sonido no se puede controlar por medio del mando a distancia.</b>	La barra de sonido se encuentra fuera del rango operativo.	Utilice el mando a distancia dentro del rango operativo (p.2).
	Las pilas están casi agotadas.	Sustitúyalas por pilas nuevas (p.2).
	El sensor del mando a distancia de la barra de sonido está expuesto a la luz solar directa o a una luz intensa.	Ajuste el ángulo de iluminación o vuelva a colocar la barra de sonido.
<b>El televisor no se puede controlar por medio de su mando a distancia.</b>	La barra de sonido tapa el sensor del mando a distancia del televisor.	Ajuste la posición de instalación de la barra de sonido de forma que no tape el sensor del mando a distancia del televisor al controlar las operaciones del televisor desde una posición normal.
<b>La barra de sonido no memoriza las operaciones del mando a distancia del TV.</b>	El botón del mando a distancia del TV no se mantuvo pulsado el tiempo suficiente.	Mantenga la tecla pulsada más de 1 segundo dos o tres veces (p.12).
	El mando a distancia del TV no usa señales infrarrojas. (Algunos mandos a distancia podrían no funcionar aunque utilicen señales infrarrojas.)	En ese caso, no se puede usar la función de memorización del mando a distancia de TV. Utilice el mando a distancia de la barra de sonido para controlar la barra de sonido.
	La posición desde la que ha utilizado el mando a distancia del TV no es adecuada.	Utilice el mando a distancia del TV desde una posición adecuada (p.12).
	Las pilas del mando a distancia del TV están bajas.	Sustitúyalas por pilas nuevas.
	El sensor del mando a distancia de la barra de sonido está expuesto a la luz solar directa o a una luz intensa.	Ajuste el ángulo de iluminación o vuelva a colocar la barra de sonido.
	La luz de la pantalla del TV ha interferido con la transmisión de la señal del mando a distancia.	Apague el TV y vuelva a realizar la operación de memorización (p.12).
<b>Se oye sonido desde el TV cuando se sube el volumen de la barra de sonido con el mando a distancia del TV. (cuando se usa la función de memorización del mando a distancia de TV)</b>	La salida de audio está activada en el TV.	Cambie el ajuste del TV para deshabilitar la salida por los altavoces del TV. Si su TV no permite hacerlo, pruebe uno de los métodos siguientes. - Conecte unos auriculares a la toma correspondiente del TV. - Ponga el volumen del TV al mínimo.

<p><b>La barra de sonido y el TV se encienden y apagan en sentido contrario. (Por ejemplo, el TV se apaga si se enciende la barra de sonido.) (cuando se usa la función de memorización del mando a distancia de TV)</b></p>	<p>El TV estaba encendido la última vez que realizó la operación de memorización.</p>	<p>Pulse el botón de encendido del televisor y  (encendido) en el panel trasero de la barra de sonido para encender ambos dispositivos y, a continuación, pulse el botón de encendido del mando a distancia del televisor para apagarlos.</p>
------------------------------------------------------------------------------------------------------------------------------------------------------------------------------------------------------------------------------	---------------------------------------------------------------------------------------	--------------------------------------------------------------------------------------------------------------------------------------------------------------------------------------------------------------------------------------------------------------------------------------------------------------------------------

<p><b>No es posible establecer una conexión Bluetooth.</b></p>	<p>Hay otro dispositivo <i>Bluetooth</i> conectado.</p>	<p>La barra de sonido no puede establecer múltiples conexiones <i>Bluetooth</i>. Finalice la conexión <i>Bluetooth</i> actual y establezca la conexión nueva con el dispositivo que desee.</p>
	<p>Hay más de nueve dispositivos emparejados y la información de emparejado más antigua se ha eliminado.</p>	<p>Vuelva a realizar el emparejado. La barra de sonido puede conservar la información de emparejado de hasta ocho dispositivos. Si empareja un noveno dispositivo, se eliminarán los datos de emparejamiento del dispositivo que lleva más tiempo sin conectarse.</p>

## Bluetooth

Problema	Causa	Solución
<p><b>No es posible emparejar la barra de sonido con el dispositivo Bluetooth.</b></p>	<p><i>Bluetooth</i> no está seleccionado como fuente de entrada.</p>	<p>Seleccione <i>Bluetooth</i> como fuente de entrada.</p>
	<p>El dispositivo no admite A2DP.</p>	<p>Lleve a cabo el emparejado con un dispositivo que admita A2DP.</p>
	<p>Un adaptador <i>Bluetooth</i>, etc. que quiera emparejar con la barra de sonido tiene una contraseña distinta de "0000".</p>	<p>Utilice un adaptador <i>Bluetooth</i>, etc. cuya contraseña sea "0000".</p>
	<p>La barra de sonido y el dispositivo están demasiado lejos.</p>	<p>Acerque el dispositivo a la barra de sonido.</p>
	<p>Hay señales de salida de un dispositivo (horno microondas, LAN inalámbrica, etc.) en la banda de frecuencia de 2,4 GHz cerca.</p>	<p>Aleje la barra de sonido del dispositivo que está emitiendo las señales de frecuencia de radio. Si el dispositivo <i>Bluetooth</i> dispone de la función de LAN inalámbrica, apague la función de LAN inalámbrica y active únicamente la función <i>Bluetooth</i>.</p>
	<p>Hay otro dispositivo <i>Bluetooth</i> conectado.</p>	<p>Finalice la conexión <i>Bluetooth</i> actual y lleve a cabo el emparejado con el nuevo dispositivo.</p>

<p><b>Imposible establecer una conexión Bluetooth (el indicador BLUETOOTH sigue parpadeando rápido).</b></p>	<p>Hay un problema en la barra de sonido.</p>	<p>Desenchufe el cable de alimentación de la toma de CA y póngase en contacto con su distribuidor o centro de servicio Yamaha más cercano.</p>
<p><b>No se produce sonido o el sonido se interrumpe durante la reproducción.</b></p>	<p>La conexión <i>Bluetooth</i> de la barra de sonido con el dispositivo se ha cancelado.</p>	<p>Vuelva a realizar el proceso de conexión <i>Bluetooth</i> (p.10).</p>
	<p><i>Bluetooth</i> no está seleccionado como fuente de entrada.</p>	<p>Seleccione <i>Bluetooth</i> como fuente de entrada.</p>
	<p>La barra de sonido y el dispositivo están demasiado lejos.</p>	<p>Acerque el dispositivo a la barra de sonido.</p>
	<p>Hay señales de salida de un dispositivo (horno microondas, LAN inalámbrica, etc.) en la banda de frecuencia de 2,4 GHz cerca.</p>	<p>Aleje la barra de sonido del dispositivo que está emitiendo las señales de frecuencia de radio. Si el dispositivo <i>Bluetooth</i> dispone de la función de LAN inalámbrica, apague la función de LAN inalámbrica y active únicamente la función <i>Bluetooth</i>.</p>
	<p>El dispositivo no está configurado para enviar señales de audio <i>Bluetooth</i> a la barra de sonido.</p>	<p>Cambie la configuración de la salida de audio y el ajuste de conexión en el dispositivo.</p>
	<p>No se puede realizar la reproducción en el dispositivo.</p>	<p>Realice la reproducción en el dispositivo.</p>
	<p>El volumen del dispositivo está ajustado en el mínimo.</p>	<p>Suba el nivel de volumen del dispositivo.</p>



# Especificaciones

Elemento		Especificaciones
Sección de amplificador	Potencia de salida nominal máxima	Delantero L/R 30 W x 2 canales
		Subwoofer 60 W
Sección de Delantero L/R	Tipo	Suspensión acústica
	Controlador	Blindaje no magnético con cono de 5,5 cm x 2
	Respuesta de frecuencia	De 160 Hz a 22 kHz
	Impedancia	6 Ω
Sección del altavoz de agudos	Tipo	—
	Controlador	Blindaje magnético con balanceado tipo cúpula de 19 mm x 2
	Respuesta de frecuencia	De 4 kHz a 23 kHz
	Impedancia	4 Ω
Sección del subwoofer	Tipo	Reflejo de graves
	Controlador	Blindaje no magnético con cono de 7,5 cm x 2
	Respuesta de frecuencia	De 55 Hz a 160 Hz
	Impedancia	3 Ω
Descodificador	Señal de audio admitida (TV, BD/DVD)	PCM (2 canales) Dolby Digital (hasta 5.1 canales)
Tomas de entrada	Digital (Óptica)	1 (TV)
	Digital (Coaxial)	1 (BD/DVD)
	Analógica (mini estéreo de 3,5 mm)	1 (ANALOG)
Toma de salida	Analógica (RCA/monoaural)	1 (SUBWOOFER OUT)

Bluetooth	Versión de Bluetooth	Ver. 2.1 +EDR
	Protocolos admitidos	A2DP, SPP
	Códecs admitidos	SBC, MPEG4 AAC
	Salida inalámbrica	Bluetooth Clase 2
	Distancia máxima de comunicación	10 m (sin obstáculos)
	Método de protección de contenidos admitido	SCMS-T
General	Alimentación eléctrica	Modelos de EE. UU. y Canadá: 120 V de CA, 60 Hz Modelo de Taiwán: 110 - 120 V de CA, 50/60 Hz Modelo de China: 220 V de CA, 50 Hz Otros modelos: 220 - 240 V de CA, 50/60 Hz
	Consumo	22 W
	Consumo en espera	0,4 W
	Consumo en espera de Bluetooth	0,5 W (modelos de Taiwán, EE. UU. y Canadá) 0,6 W (China y otros modelos)
	Dimensiones (Anchura x Altura x Profundidad)	890 x 53 x 131 mm (instalación de la barra de sonido delante de un televisor, etc.)
		890 x 131 x 59 mm (instalación de la barra de sonido en una pared, con un espaciador)
	Peso	4,0 kg

\* Las especificaciones están sujetas a cambios sin previo aviso.



# 目录

附带的物品 .....	2
功能 .....	3
常见问题 .....	3
部件名称和功能 .....	4
安装 .....	5
连接 .....	6
操作 .....	8
聆听来自 <i>Bluetooth</i> 装置的声音 .....	10
设置 .....	12
使用电视遥控器对条形音箱进行编程 （电视遥控器学习功能） .....	12
使用外部超低音扬声器 .....	14
设定自动电源待机功能 .....	15
初始化条形音箱 .....	15
故障排除 .....	16
规格 .....	19

## 关于本手册

### 注

这表示与本产品的使用及其功能限制有关的注意事项。

### 提示

这表示为方便使用而提供的补充说明。

# 附带的物品

确保您收到了以下所有物品。



条形音箱

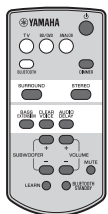

遥控器

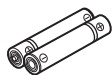

电池 x 2  
(AAA, R03, UM4)

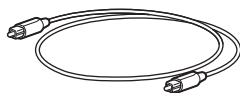

光纤线缆 (1.5 m)



安装模板

\* 将条形音箱安装在墙壁上使用

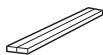

垫片 x 2

\* 将条形音箱安装在墙壁上使用



使用说明书  
(本说明书)

## 准备遥控器

使用前撕下保护膜。

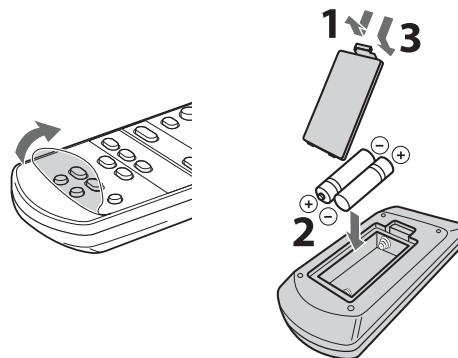

## 遥控器的操作范围

保持在以下所示的操作范围内。将条形音箱安装在墙壁上时，通过顶面板上的遥控传感器操作（第 5 页）。

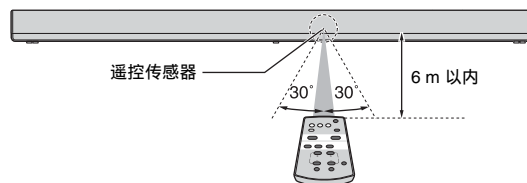

# 功能

欣赏由条形音箱的内置超低扬声器带来的强劲逼真的音效，以及与电视机和其他装置的简易安装和连接。

## • AIR SURROUND XTREME

欣赏 7.1 声道环绕声，创建宽广深厚的声级，仿佛扬声器不仅位于前方，还位于左右两侧，以及聆听者的身后（第 9 页）。

## • 低音扩展

欣赏由 Yamaha 独创的低音增强技术“高级的低音扩展处理”实现的强劲低音（第 9 页）。

## • Bluetooth® 连接 Bluetooth®

可轻松播放 Bluetooth 兼容智能手机、平板电脑或计算机上的内容（第 10 页）。

您可以通过压缩音乐增强器欣赏接近原音的逼真且难忘的声音。

## • HOME THEATER CONTROLLER

通过安装专用控制应用程序“HOME THEATER CONTROLLER”，可以轻松操作条形音箱。

## • 电视机遥控器学习功能

使用电视机遥控器操作条形音箱（第 12 页）。

## • 语音清晰

能让语音声音（如对话和解说）变清晰（第 9 页）。

# 常见问题

以下部分涵盖关于条形音箱的常用功能和常见问题。

**Q1 是否能使用电视机的遥控器操作条形音箱？在电视机和条形音箱的遥控器之间切换不方便。**

**A1** 是。您可以通过“电视机遥控器学习”功能（第 12 页）使用电视机的遥控器控制条形音箱。

此功能仅适用于 IR（红外线）遥控器。请检查您电视机的遥控器类型。

---

**Q2 是否能改善对话的清晰度？**

**A2** 是。通过“清晰语音”功能（第 9 页）可让电影、电视新闻、体育等节目中的对话更加清晰。

---

**Q3 是否能使用智能手机操作条形音箱？而且，是否能用智能手机打开/关闭条形音箱？**

**A3** 是。通过使用专用控制应用程序“HOME THEATER CONTROLLER”（第 11 页），可以用智能手机操作条形音箱。

使用此功能时，需要通过 Bluetooth 连接将智能手机连接至条形音箱。

而且，如果使用 Bluetooth 待机模式功能，当在智能手机和条形音箱之间建立 Bluetooth 时，条形音箱就会打开，断开连接时则关闭（第 11 页）。

---

# 部件名称和功能

## 条形音箱（前面板 / 顶面板）

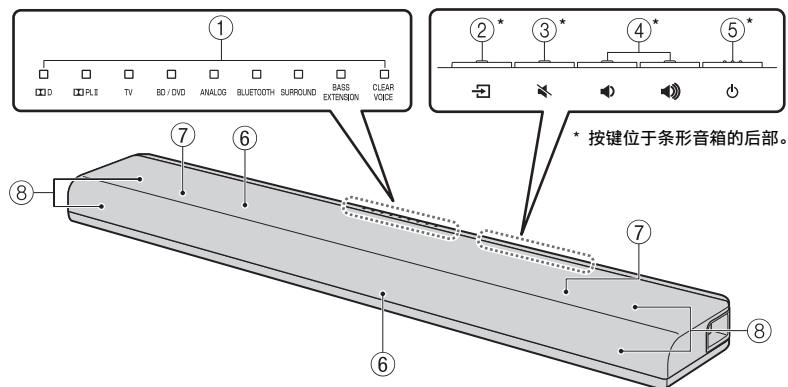

### ① 指示灯

指示条形音箱的状态。有关指示灯的主要功能，请参阅“操作”（第 8 至 9 页）。

### ② 源（输入）键

选择要播放的输入源（第 8 页）。

### ③ 静音键

关闭音频输出。再按此键取消静音（第 9 页）。

### ④ 音量 +/- 键

调节音量（第 8 页）。

### ⑤ 电源键

打开或关闭（待机）条形音箱（第 9 页）。

#### 提示

• 当自动电源待机功能启用时，条形音箱可能会自动关闭（第 15 页）。

### ⑥ 遥控传感器

接收条形音箱遥控器的红外线信号（第 2 页）。

遥控传感器位于条形音箱的前面板和顶面板上（第 5 页）。

## 条形音箱（后面板 / 底面板）

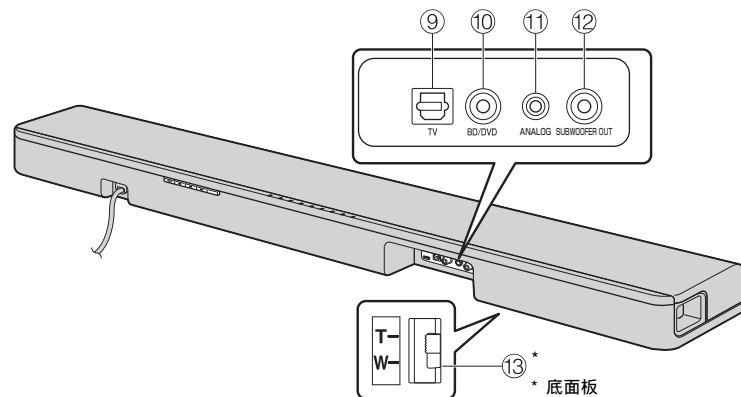

### ⑦ 双内置超低音扬声器

内置超低音扬声器位于条形音箱的顶部。

### ⑧ 扬声器

### ⑨ TV 输入插孔

用于通过光纤缆线连接电视机（第 6 页）。

### ⑩ BD/DVD 输入插孔

用于通过同轴数字缆线连接 Blu-ray Disc (BD) 播放机等播放装置（第 7 页）。

### ⑪ ANALOG 输入插孔

用于通过 3.5 mm 立体声迷你插头缆线连接外部装置（第 7 页）。

### ⑫ SUBWOOFER OUT 插孔

用于通过单声道针式缆线连接外部超低音扬声器（第 14 页）。

### ⑬ 安装位置选择开关

设定适合于条形音箱安装位置的音质（第 5 页）。

# 安装

条形音箱的方向和适用的遥控传感器取决于安装位置。

## 将条形音箱安装到电视柜等上面。

- 1 将条形音箱底面板上的安装位置选择开关滑动至 T (表示 Tabletop: 桌面式) 侧 (T 为默认设置)。

将设定适合于安装的音质。

- 2 将条形音箱放在电视柜等上面, 使按键面向墙壁。

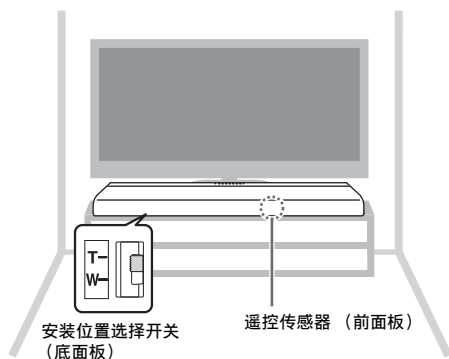

### 注意

- 请勿直接互相堆叠条形音箱和 BD 播放机或其他装置。这样做可能引起振动, 从而导致故障。
- 请勿握住扬声器的正面部分 (织物部件) 和条形音箱的顶部。
- 条形音箱内含非磁屏蔽扬声器。请勿在条形音箱附近放置磁敏感物品 (硬盘驱动器等)。
- 在安装条形音箱之前先连接条形音箱和外部装置 (如电视) 可能会更好, 具体取决于您的安装环境。
- 请勿将条形音箱放置在离电视机 50 mm 以内。

## 将条形音箱安装在墙壁上

- 1 将条形音箱底面板上的安装位置选择开关滑动至 W (表示 Wall mount: 挂壁式) 侧。

将设定适合于安装的音质。

- 2 按照以下“如何在墙壁上安装”中的说明安装条形音箱, 使按键面向上方。

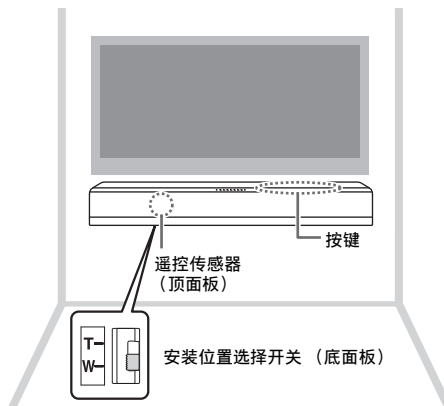

### 注意

- 若要将条形音箱安装在墙上, 所有安装作业必须由专业施工人员或经销商进行。消费者切勿尝试自行安装。安装错误或安装不当会造成条形音箱掉落, 导致人员受伤。
- 切勿将条形音箱安装在石膏或胶合板等低强度材料制成的墙体上。否则可能导致条形音箱掉落。
- 确保使用能承受安装重量的市售螺丝 (在右侧步骤 2 中指定)。使用短螺丝、钉子和双面胶等非指定螺丝固定件, 可能会导致条形音箱掉落。

## 如何在墙壁上安装

- 1 将安装模板按在墙上, 然后标出螺丝孔的位置。

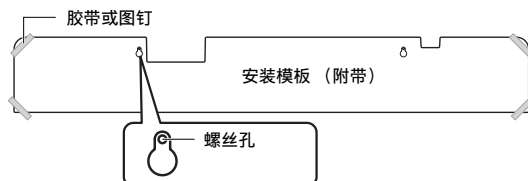

- 2 从墙上取下安装模板, 然后在墙上标记的点位安装市售的螺丝 (如下图所示)。

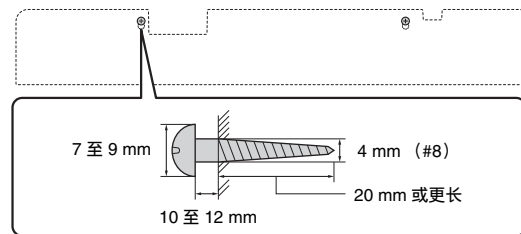

- 3 撕去垫片上的背纸, 并如下图所示将粘着面黏贴到条形音箱上。

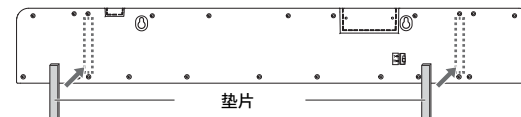

- 4 将条形音箱挂在螺丝上。

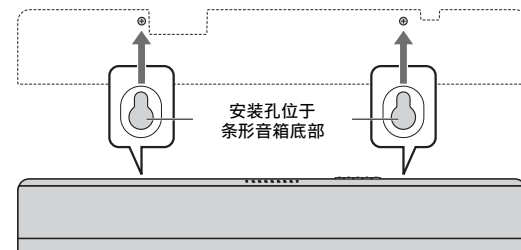

### 注意

- 将缆线固定在不会散开的位置。如果您的脚或手意外绊到散开的缆线, 则条形音箱可能掉落。
- 安装完条形音箱后, 请检查其是否牢固固定。因不当安装造成的任何事故, Yamaha 概不负责。

# 连接

连接到电视机（或其他外部装置）。

## 注意

- 请勿在进行连接前将条形音箱的电源线连接至交流电源插座。
- 插入缆线插头时切勿用力过大。否则可能损坏缆线插头或端子。

## 1 使用光纤缆线（附带）连接电视机和条形音箱。

取下光纤缆线的盖帽，然后检查插头的方向。



## 2 将条形音箱的电源线连接至交流电源插座。

## 3 按如下所示设置电视机。

- 将电视机音量设定至最小。
- 禁用电视机内置扬声器输出（如果有此功能）。

## 提示

- 如果电视机上没有禁用扬声器输出设置，则可以将耳机连接到电视机的耳机插孔来禁用扬声器输出。有关详情，请参阅电视机使用说明书。
- TV 和 BD/DVD 输入插孔支持以下音频信号。
  - PCM（双声道）
  - Dolby Digital（最多 5.1 声道）

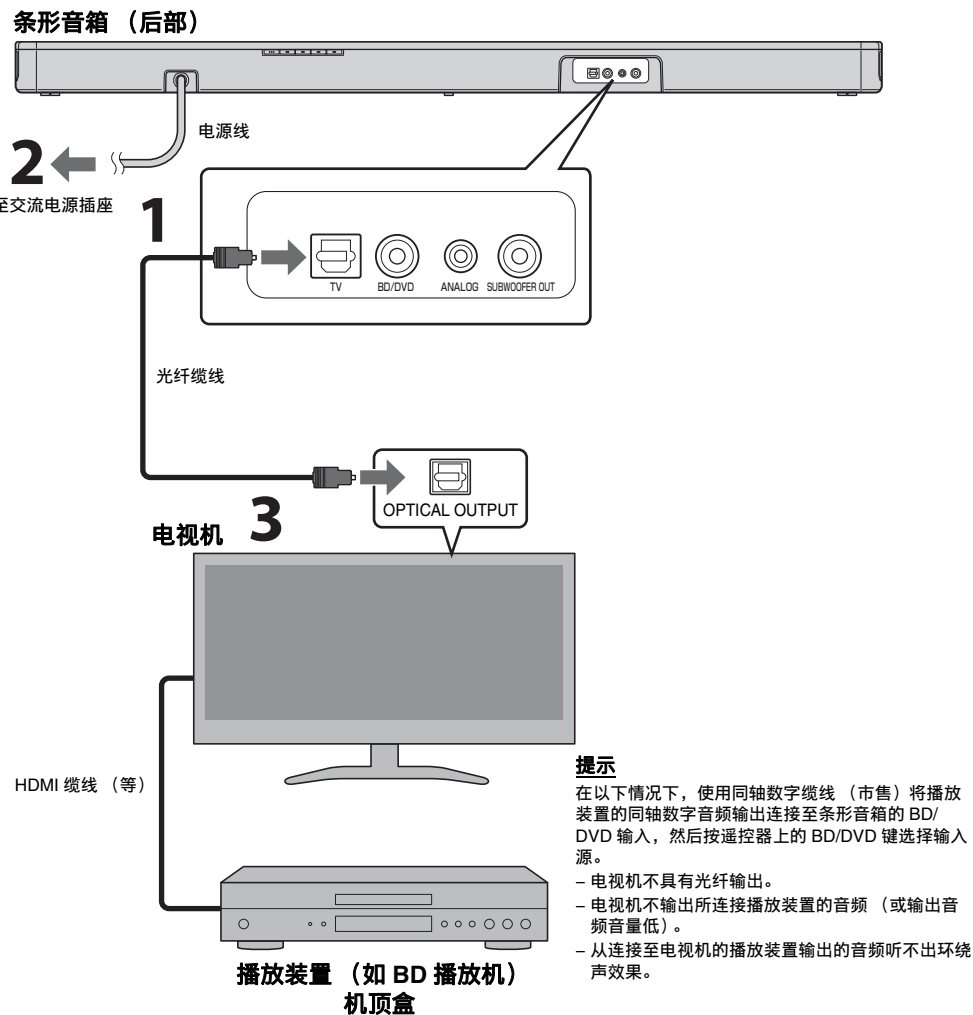



## 外部装置的数字连接

您可以将 DVD 播放机等具有同轴数字音频输出的外部装置连接到条形音箱的 BD/DVD 输入插孔。

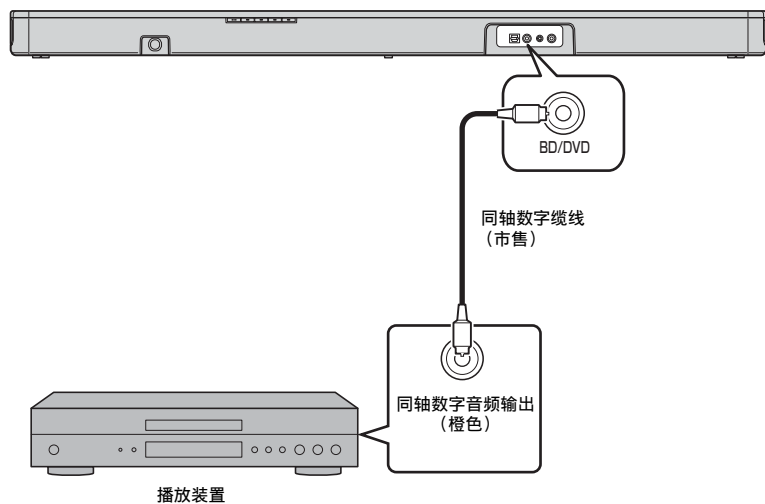

### 注

- 按遥控器上的 BD/DVD 键选择输入源。

## 外部装置 (游戏机) 的模拟连接

您可以将游戏机或电视机等不具有数字音频输出的外部装置连接到条形音箱的 ANALOG 输入插孔。

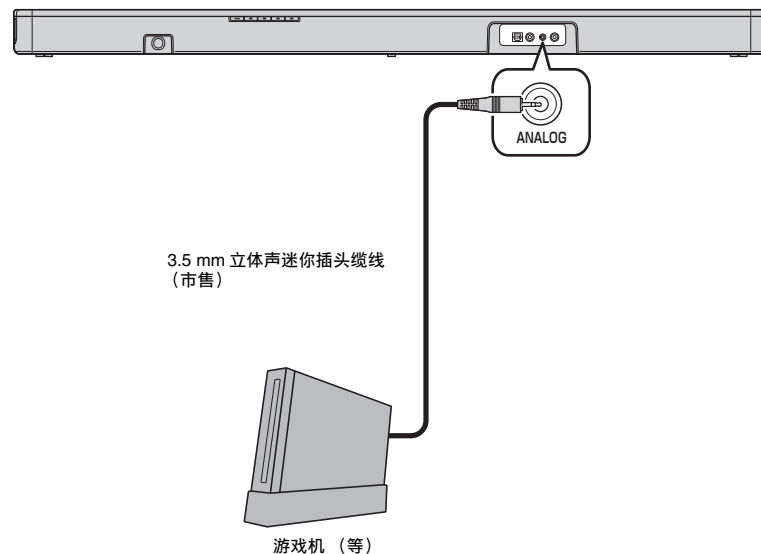

### 注

- 按遥控器上的 ANALOG 键选择输入源。
- 如果可以在连接至条形音箱 ANALOG 输入插孔的外部装置上调节音量, 请将其调节为与连接在 TV 或 BD/DVD 输入插孔的外部装置相同的音量。

# 操作

## 指示灯

顶面板上的指示灯闪烁或点亮，表示操作和设置状态。

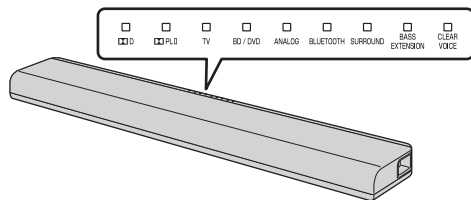

在本说明书中，使用一排 9 个指示灯的图示进行说明。

- : 熄灭
- : 点亮
- ◑ : 闪烁

(示例: 当 ◑ PLII 指示灯和 SURROUND 指示灯闪烁, 且 TV 指示灯点亮时)



## 1 输入键

选择要播放的输入源。

- TV** ..... 电视音频
- BD/DVD** ..... 连接到 BD/DVD 输入插孔的装置输出的音频
- ANALOG** ..... 连接到 ANALOG 输入插孔的装置输出的音频
- BLUETOOTH** ..... 从 Bluetooth 连接的装置输出的音频

所选输入源的指示灯点亮。  
(示例: 选择电视机时)



### 提示

- 若要播放与电视机连接的播放装置的音频, 或观看播放装置的视频, 请将电视机的输入源设为该播放装置。
- 有关 Bluetooth 连接的详情, 请参阅“聆听来自 Bluetooth 装置的声音” (第 10 页)。

## 2 SUBWOOFER 键 (+/-)

调节超低扬声器的音量。



## VOLUME 键 (+/-)

调节条形音箱的音量。



★: 需要按住超过 3 秒的键  
LEARN, BLUETOOTH STANDBY, AUDIO DELAY

## 遥控器信号发射器

发出红外线信号。

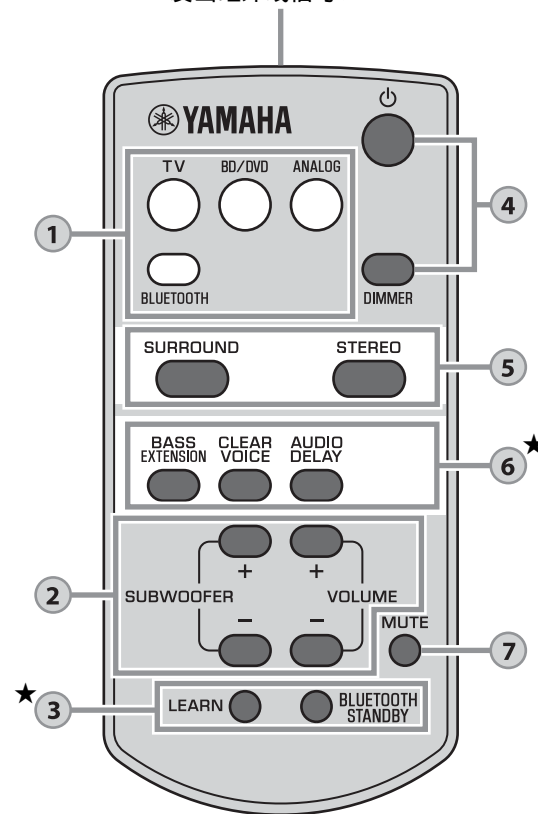

## LEARN 键 ★

将条形音箱设为电视遥控器学习模式 (第 12 页)。

## BLUETOOTH STANDBY 键 ★

启用 / 禁用 Bluetooth 待机模式 (第 11 页)。

4

**⏻ (电源) 键**

打开或关闭 (待机) 条形音箱。

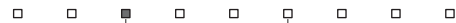
**打开**

所选输入源的指示灯点亮 (绿色)

**Bluetooth 待机 (第 11 页)**

点亮 (红色)

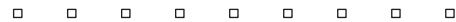
**关闭****DIMMER 键**

切换指示灯的亮度。每按一下此键, 指示灯状态如下切换。

暗 (默认设置) → 关 → 亮



指示灯在操作后立即点亮, 并在几秒后变为设定的亮度。

5

**SURROUND 和 STEREO 键**

在环绕声和立体声 (双声道) 播放之间切换。选择环绕声播放时, 您可使用 Yamaha 独有的 AIR SURROUND XTREME 欣赏逼真的音效。

**SURROUND**  点亮 (环绕声播放)

**STEREO**  熄灭 (立体声播放)

**提示**

- 以环绕声播放双声道立体声信号时,  PLII 指示灯将点亮。

 点亮 (Dolby Pro Logic II)

- 通过将专用的免费应用程序“HOME THEATER CONTROLLER”安装到 Bluetooth 装置 (如智能手机), 您可以选择以下环绕声模式: TV PROGRAM、MOVIE、MUSIC、SPORTS 和 GAME。

6

**BASS EXTENSION 键**

启用 / 禁用低音扩展功能。启用此功能后, 可欣赏由 Yamaha 独创的低音增强技术“高级的低音扩展处理”实现的强劲低音。

 BASS EXTENSION 点亮 (已启用)

 BASS EXTENSION 熄灭 (已禁用)

**CLEAR VOICE 键**

启用 / 禁用清晰语音功能。启用此功能后, 您可在观看电影、电视剧、新闻节目或体育节目时欣赏到清晰的声音。

 CLEAR VOICE 点亮 (已启用)

 CLEAR VOICE 熄灭 (已禁用)

**AUDIO DELAY 键★**

当电视上的视频图像相对于声音好像有延迟时, 调节音频延迟使声音和视频同步。按照下列操作调节音频延迟。

- 1 按住 **AUDIO DELAY 键** 3 秒以上。最左侧的指示灯将闪烁。



- 2 按 **SUBWOOFER (+/-) 键** 调节音频延迟。按 SUBWOOFER (+) 键将延迟音频输出时间。



(-) (→) (+)

- 3 若要结束调节, 请按 **AUDIO DELAY 键**。

**提示**

- 如果 20 秒内未执行任何操作, 则调节将自动结束。

7

**MUTE 键**

关闭音频输出。再按此键取消静音。



闪烁 (静音中)

**解码器指示**

条形音箱支持以下音频信号。您可以通过指示灯的颜色查看输入音频信号的类型。

 绿色 (Dolby Digital)

 熄灭 (PCM)

# 聆听来自 *Bluetooth* 装置的声音

可以从智能手机或数字音乐播放机等 *Bluetooth* 装置以无线的方式播放。  
更多详情，还请参阅 *Bluetooth* 装置的使用说明书。

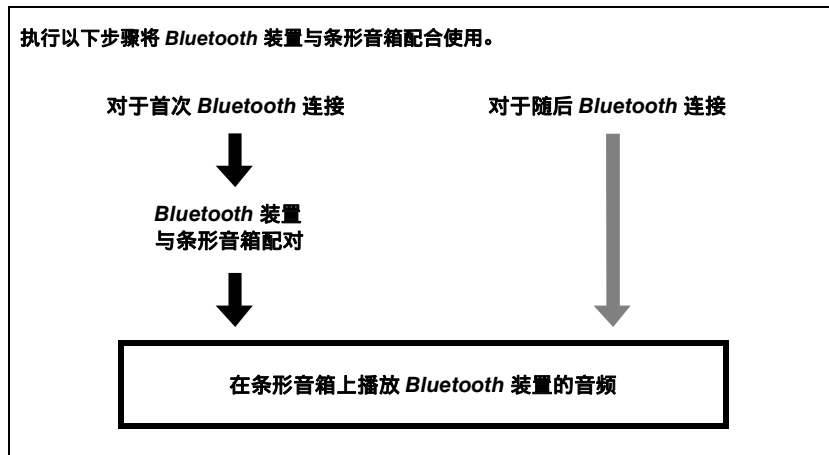
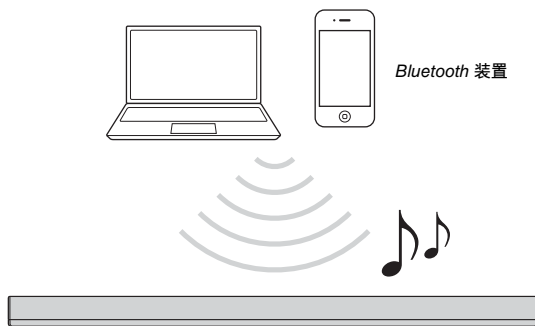

## *Bluetooth* 装置与条形音箱配对

首次连接 *Bluetooth* 装置时，装置与条形音箱之间需要进行“配对”。对于使用的每个 *Bluetooth* 装置都必须“配对”。

一旦完成与装置的“配对”，以后与该装置的连接将无需“配对”。

### 1 按条形音箱遥控器上的 BLUETOOTH 键，选择 *Bluetooth* 作为输入源。

顶面板上的 BLUETOOTH 指示灯闪烁。





### 2 打开要配对装置的 *Bluetooth* 功能，执行配对。

操作视装置而异。请参阅装置的使用说明书。

### 3 在装置上 *Bluetooth* 装置列表中选择“YAS-105 Yamaha”。

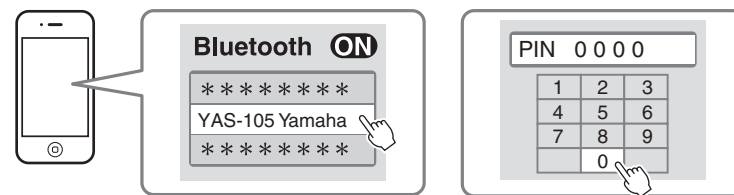
如果需要密码（PIN），请输入数字“0000”。



完成配对时，装置上出现  或完成消息。

### 注

- 请在彼此相距 10 米范围内执行 *Bluetooth* 装置与条形音箱的配对。
- 条形音箱最多可以与八个 *Bluetooth* 装置配对。如果与第九个装置配对，将删除最早连接的装置的配对资料。
- 如果删除了某装置的配对信息，要再次使用该装置，则需要重新配对。
- 如果已有 *Bluetooth* 装置连接到条形音箱，请终止 *Bluetooth* 连接（第 11 页），然后执行与新装置的配对。
- 如果无法实现配对，请参阅“故障排除”中的“*Bluetooth*”（第 18 页）。

## 在条形音箱上播放 Bluetooth 装置的音频

- 1 在条形音箱打开电源的情况下，按条形音箱遥控器上的 **BLUETOOTH** 键，选择 *Bluetooth* 作为输入源。

顶面板上的 BLUETOOTH 指示灯闪烁。



- 2 打开装置的 *Bluetooth* 功能，然后连接。

正确建立 *Bluetooth* 连接后，条形音箱的 BLUETOOTH 指示灯点亮。



- 3 在装置上播放歌曲。

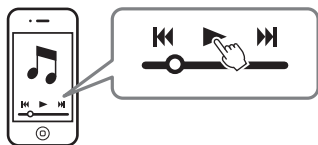

### 注

- 请在彼此相距 10 米范围内执行装置与条形音箱的 *Bluetooth* 连接。
- 如果发生连接问题，可能需要再次选择 *Bluetooth* 装置列表中的“YAS-105 Yamaha”。可能必须更改输出设置才能将音频输出到条形音箱，具体取决于您使用的 *Bluetooth* 装置。
- 根据需要调节 *Bluetooth* 装置的音量。
- 如果已有 *Bluetooth* 装置连接到条形音箱，请终止该 *Bluetooth* 连接，然后建立与新装置的连接。

## 终止 Bluetooth 连接

在以下情况下，*Bluetooth* 连接将终止。如果在条形音箱开启时终止 *Bluetooth* 连接，BLUETOOTH 指示灯会从点亮状态变为闪烁状态，且条形音箱进入连接等待状态。

- 兼容装置上的 *Bluetooth* 功能关闭。
- 按住条形音箱遥控器上的 BLUETOOTH 键 3 秒以上。
- 条形音箱关闭。

## 使用 Bluetooth 待机模式

*Bluetooth* 待机模式支持自动打开（或关闭）条形音箱，与 *Bluetooth* 装置的操作联动。

- 1 在条形音箱打开电源的情况下，按住条形音箱遥控器上的 **BLUETOOTH STANDBY** 键 3 秒以上。

每按住 BLUETOOTH STANDBY 键 3 秒一次，将在启用和禁用之间切换模式。



闪烁 3 次（已启用），闪烁 1 次（已禁用）

启用 *Bluetooth* 待机模式且条形音箱关闭时，  D 指示灯点亮红色（*Bluetooth* 待机）。



点亮（红色）

### 启用 *Bluetooth* 待机模式时 *Bluetooth* 装置上可用的功能

#### 开机联动功能（当条形音箱关闭时）

装置上建立 *Bluetooth* 连接时，将打开条形音箱并准备播放来自该装置的声音。

#### 关机联动功能（当条形音箱打开时）

终止 *Bluetooth* 装置上的 *Bluetooth* 连接时，将关闭条形音箱。（仅当选择 BLUETOOTH 作为输入源时。）

## 使用 HOME THEATER CONTROLLER 应用程序

通过将专用的免费应用程序“HOME THEATER CONTROLLER”安装到 *Bluetooth* 装置（如智能手机），您可以用 *Bluetooth* 装置轻松便捷地执行各种操作。（设置项目：基本操作、环绕声模式、声音调节）

### 注

- 若要使用此应用程序，通过 *Bluetooth* 连接将条形音箱与 *Bluetooth* 装置连接。
- 如果启用条形音箱的 *Bluetooth* 待机模式，则可以用 *Bluetooth* 装置打开条形音箱的电源。

有关“HOME THEATER CONTROLLER”的详情，请参阅网站上的产品信息。



## 6 教条形音箱获得电视遥控器的“音量 (-)”代码。

6-1 按条形音箱后面板上的  (音量-)。

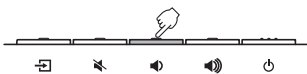

6-2 将电视遥控器对准遥控传感器，同时按住音量 (-) 键 1 秒以上两次或三次。

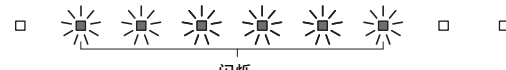
测定结果	哔哔声 / 嗡嗡声	指示灯
学习成功	一次	
学习失败 *从步骤 6-1 开始重复上述操作。	两次	

## 7 教条形音箱获得电视遥控器的“音量 (+)”代码。

7-1 按条形音箱后面板上的  (音量+)。

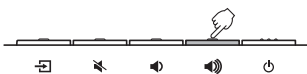

7-2 将电视遥控器对准遥控传感器，同时按住音量 (+) 键 1 秒以上两次或三次。

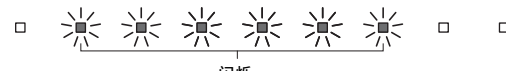
测定结果	哔哔声 / 嗡嗡声	指示灯
学习成功	一次	
学习失败 *从步骤 7-1 开始重复上述操作。	两次	

## 8 教条形音箱获得电视遥控器的“电源”代码。

8-1 按条形音箱后面板上的  (电源)。

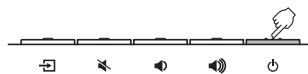

8-2 将电视遥控器对准遥控传感器，同时按住电源键 1 秒以上两次或三次。

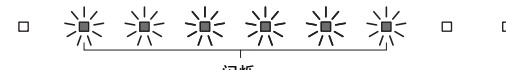
测定结果	哔哔声 / 嗡嗡声	指示灯
学习成功	一次	
学习失败 *从步骤 8-1 开始重复上述操作。	两次	

## 9 若要结束学习模式，请按条形音箱遥控器上的 LEARN 键。

至此即完成所需设置。现在您就可以使用电视遥控器的静音键、音量键或电源键操作条形音箱了。

### 提示

- 如果 5 分钟未执行任何操作，学习模式将自动结束。
- 将电视机音量设定至最小。当使用电视遥控器增大条形音箱的音量时，可能会同时增大电视机音量。在这种情况下，请按照“连接”（第 6 页）中的步骤 3 更改电视机设置。
- 您可以按条形音箱遥控器上的  (电源) 键来结束学习模式。

## 清除所有编程功能

- 1 条形音箱关闭时，按住条形音箱遥控器上的 **LEARN** 键 3 秒以上（进入学习模式）。

当条形音箱进入学习模式后，顶面板上的指示灯如下所示闪烁。

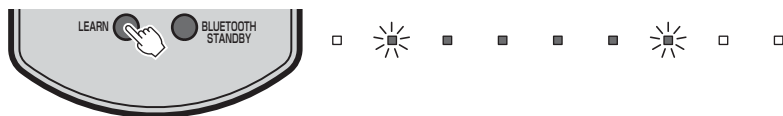

- 2 按住条形音箱后面板上的 **输入** 3 秒以上。

已学习功能的相应指示灯熄灭，顶面板上的指示灯如下所示闪烁。

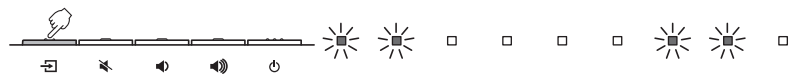

清除完成时，您将听到三声提示音。

- 3 按条形音箱遥控器上的 **LEARN** 键。

## 使用外部超低音扬声器

条形音箱具有双内置超低音扬声器；但是如果您想增强低频声音，还可连接外部超低音扬声器。将超低音扬声器连接至条形音箱的 SUBWOOFER OUT 插孔。声音同时从内置超低音扬声器和外部超低音扬声器中输出。

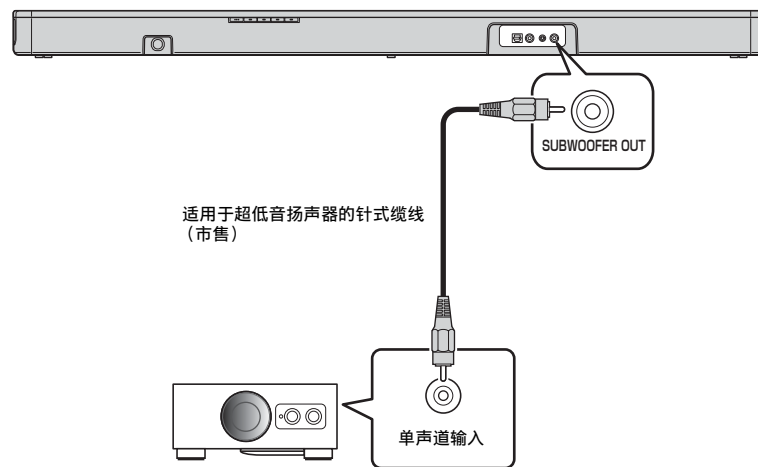

### 注

- 请使用具有内置放大器的外部超低音扬声器。



## 设定自动电源待机功能

通过启用自动电源待机功能，可以避免使用后或观看电视时睡着后忘记关闭条形音箱。

### 注

- 当启用自动电源待机功能且满足以下条件之一时，条形音箱将自动关闭。
  - 8 小时未操作
  - 当选择 BLUETOOTH 作为输入源时 20 分钟没有音频输入且没有操作。

## 1 条形音箱关闭时，按住条形音箱遥控器上的 MUTE 键 3 秒以上启用 / 禁用自动电源待机功能。

打开条形音箱后，即可通过查看顶面板上的指示灯几秒钟，来确认自动电源待机功能的状态。

### MUTE

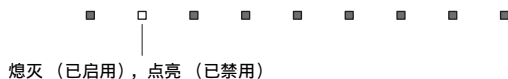

熄灭（已启用），点亮（已禁用）

### 提示

- 初始设定因国家或地区而异。
  - 英国和欧洲机型：启用
  - 其他机型：禁用

## 初始化条形音箱

按照下列步骤初始化条形音箱。

- 1 关闭条形音箱。
- 2 按住条形音箱后面板上的 （电源）3 秒以上。





# 故障排除

当条形音箱工作不正常时，请参阅下表。如果您遇到的问题没有列在下面，或下面给出的指导不起作用，请关闭条形音箱，断开电源线，并联络距离您最近的 Yamaha 授权的经销商或服务中心。

首先，请检查以下内容：

- ① 条形音箱、电视机和播放装置（如 BD 播放机）的电源线是否已牢固连接至交流电源插座。
- ② 是否已打开条形音箱、电视机和播放装置（如 BD 播放机）。
- ③ 每条缆线的接头是否已牢固地插入每台装置的插孔中。

## 电源和系统

问题	原因	解决措施
电源突然关闭。	自动电源待机功能工作。当启用自动电源待机功能且满足以下条件之一时，条形音箱将自动关闭。 - 8 小时未操作 - 当选择 BLUETOOTH 作为输入源时 20 分钟没有音频输入且没有操作。	再次打开条形音箱。若要使条形音箱停止自动关闭，请禁用自动电源待机功能（第 15 页）。
	已激活了保护电路。（条形音箱顶面板上的  D 指示灯闪烁。）	确认所有连接正确建立后，重新打开条形音箱。如果电源仍然突然关闭或无法打开，请从交流电源插座中拔出电源线插头，然后联络距离您最近的 Yamaha 授权的经销商或服务中心。
	当 Bluetooth 待机模式启用时，Bluetooth 装置上的 Bluetooth 连接终止。	禁用 Bluetooth 待机模式（第 11 页）。
无法打开电源。	已连续三次激活了保护电路。（如果这种情况下仍试图打开电源，条形音箱顶面板上的  D 指示灯将闪烁。）	出于保护产品的目的，您将无法打开电源。请从交流电源插座中拔出电源线插头，然后联络距离您最近的 Yamaha 授权的经销商或服务中心。

尽管开着条形音箱，但所有指示灯均熄灭（看起来像条形音箱是关闭的）。	在 DIMMER 键设置中，指示灯的亮度被设定为关。	操作 DIMMER 键选择所需亮度（第 9 页）。
条形音箱没有正确反应。	内部微电脑因外部电击（例如闪电或过量静电）或电源电压较低而突然停止工作。	按住条形音箱后面板上的  （电源）10 秒以上以重新启动。（如果问题仍然存在，请从交流电源插座中拔出电源线插头，然后重新插入。）
条形音箱自动操作。	附近有人在操作其他 Bluetooth 装置。	终止条形音箱的 Bluetooth 连接（第 11 页）。
电视机的 3D 眼镜没有效果。	条形音箱阻挡了电视机的 3D 眼镜发射器。	检查电视机 3D 眼镜发射器的位置，然后调节条形音箱的位置。
无法使用专用应用程序“HOME THEATER CONTROLLER”操作条形音箱。（应用程序的画面保持为演示模式。）	未将安装有该应用程序的 Bluetooth 装置连接至条形音箱。	通过 Bluetooth 连接 Bluetooth 装置和条形音箱，然后使用该应用程序。

## 音频

问题	原因	解决措施
<b>无声音。</b>	选择了其他输入源。	请选择合适的输入源（第 8 页）。
	启用了静音功能。	取消静音功能（第 9 页）。
	音量太小。	调高音量（第 8 页）。
	条形音箱的电源线连接不正确。	确保条形音箱的电源线已牢固连接至交流电源插座（第 6 页）。
	均连接在两部装置的输入插孔中。	将条形音箱的输入插孔连接至外部播放装置的输出插孔。
	正在输入条形音箱无法播放的信号。	将播放装置上的数字音频输出设置更改为 PCM 或 Dolby Digital。
<b>超低音扬声器没有声音。</b>	超低音扬声器的音量太低。	调高超低音扬声器的音量（第 8 页）。
	播放源不包含低频信号。	播放含低频信号的音源，并确认超低音扬声器输出声音。
<b>打开条形音箱时，音量降低。</b>	自动音量调节功能工作。为了防止音量过大，在打开条形音箱时，条形音箱会自动将其音量控制在特定音量范围内。	请根据需要调高音量（第 8 页）。
<b>无环绕声效果。</b>	选择了立体声播放。	选择环绕声播放（第 9 页）。
	音量太小。	调高音量（第 8 页）。
	电视机或播放装置设为仅输出双声道音频（如 PCM）。	将电视机或播放装置上的数字音频输出设置更改为 Dolby Digital 或 BitStream。
	音频从电视机内置扬声器输出。	将电视机音量设定至最小（第 6 页）。
	聆听位置太靠近条形音箱。	请在离开条形音箱一定距离的位置聆听。
	安装位置选择开关的设定不正确。	如果条形音箱放置在电视机前面，将安装位置选择开关设定为“T”。 如果条形音箱安装在墙壁上，将安装位置选择开关设定为“W”。
<b>可听见噪音。</b>	条形音箱离另一个数字或高频装置太近。	将这些装置从条形音箱旁移走。

## 遥控器

问题	原因	解决措施
<b>使用遥控器无法控制条形音箱。</b>	条形音箱不在操作范围内。	请在操作范围内使用遥控器（第 2 页）。
	电池电力微弱。	更换新电池（第 2 页）。
	条形音箱的遥控传感器暴露在直射阳光或强光下。	调节光线角度或重新摆放条形音箱。
<b>使用电视机遥控器无法控制电视机。</b>	条形音箱遮挡了电视机的遥控传感器。	调整条形音箱的安装位置，以便在从通常的操作位置操作电视机时，电视机的遥控传感器不会被条形音箱遮挡。
<b>条形音箱未学习电视机遥控器操作。</b>	按住电视机遥控器键的时间太短。	按住相应的键 1 秒以上两次或三次（第 12 页）。
	电视机遥控器不是使用红外线信号。（某些遥控器即使是使用红外线信号，也可能无法工作。）	在此情况下，无法使用电视机遥控器学习功能。使用条形音箱的遥控器操作条形音箱。
	操作电视机遥控器的位置不正确。	在正确的位置操作电视机遥控器（第 12 页）。
	电视机遥控器的电池电力微弱。	更换新电池。
	条形音箱的遥控传感器暴露在直射阳光或强光下。	调节光线角度或重新摆放条形音箱。
	电视屏幕光线干扰了遥控器信号的发射。	关闭电视，然后再次执行学习操作（第 12 页）。
<b>使用电视机遥控器调高条形音箱音量时，声音从电视机输出。（使用电视机遥控器学习功能时）</b>	电视机上启用了音频输出。	将电视机设置更改为禁用电视机扬声器输出。如果电视机没有禁用扬声器输出的设置，请尝试下列方法。 - 将耳机连接到电视机的耳机插孔。 - 将电视机音量设定至最小。
<b>条形音箱电源与电视机电源的切换方向相反。（例如，如果打开条形音箱，则会关闭电视机。）（使用电视机遥控器学习功能时）</b>	电视机的电源在执行学习操作时是打开的。	分别按电视机的电源键和条形音箱后面板上的 (I) (电源) 打开电源，然后按电视遥控器上的电源键关闭电源。

## Bluetooth

问题	原因	解决措施
<b>条形音箱无法与 Bluetooth 装置配对。</b>	未选择 <i>Bluetooth</i> 作为输入源。	选择 <i>Bluetooth</i> 作为输入源。
	装置不支持 A2DP。	与支持 A2DP 的装置执行配对操作。
	要与条形音箱配对的 <i>Bluetooth</i> 适配器等的密码不是“0000”。	使用密码为“0000”的 <i>Bluetooth</i> 适配器等。
	条形音箱和装置离得太远。	将装置移到距条形音箱更近的地方。
	附近有装置（微波炉、无线 LAN 等）输出 2.4 GHz 频带的信号。	将条形音箱远离正在发射射频信号的装置。 如果 <i>Bluetooth</i> 装置配备无线 LAN 功能，请关闭无线 LAN 功能，而只打开 <i>Bluetooth</i> 功能。
	连接了其他 <i>Bluetooth</i> 装置。	终止当前 <i>Bluetooth</i> 连接，然后执行与新装置的配对。
<b>无法建立 Bluetooth 连接。</b>	连接了其他 <i>Bluetooth</i> 装置。	条形音箱无法建立多个 <i>Bluetooth</i> 连接。终止当前 <i>Bluetooth</i> 连接，然后为所需装置建立连接。
	与九个以上装置配对，并且最早的配对信息已删除。	重新执行配对。条形音箱可以最多保留八个装置的配对信息。与第九个装置配对时，将删除最早连接的装置的配对资料。
<b>无法建立 Bluetooth 连接 (BLUETOOTH 指示灯持续快速闪烁)。</b>	条形音箱出现问题。	请从交流电源插座中拔出电源线插头，然后联络距离您最近的 Yamaha 授权的经销商或服务中心。

<b>播放过程中没有声音或声音受到干扰。</b>	条形音箱与装置的 <i>Bluetooth</i> 连接已断开。	再次执行 <i>Bluetooth</i> 连接操作 (第 10 页)。
	未选择 <i>Bluetooth</i> 作为输入源。	选择 <i>Bluetooth</i> 作为输入源。
	条形音箱和装置离得太远。	将装置移到距条形音箱更近的地方。
	附近有装置（微波炉、无线 LAN 等）输出 2.4 GHz 频带的信号。	将条形音箱远离正在发射射频信号的装置。 如果 <i>Bluetooth</i> 装置配备无线 LAN 功能，请关闭无线 LAN 功能，而只打开 <i>Bluetooth</i> 功能。
	该装置未设置为发送 <i>Bluetooth</i> 音频信号到条形音箱。	更改装置上的音频输出设置和连接设置。
	该装置未在播放。	在装置上进行播放。
	装置的音量设置至最小。	调高装置的音量。

# 规格

项目		规格
放大器部分	最大额定输出功率	前置左 / 右 30 W x 2 声道
		超低音扬声器 60 W
前置左 / 右部分	类型	声悬浮型
	驱动单元	5.5 cm 锥形非磁屏蔽型 x 2
	频率响应	160 Hz 至 22 kHz
	阻抗	6 Ω
高音扬声器部分	类型	—
	驱动单元	19 mm 平衡圆顶磁屏蔽型 x 2
	频率响应	4 kHz 至 23 kHz
	阻抗	4 Ω
超低音扬声器部分	类型	低音反射型
	驱动单元	7.5 cm 锥形非磁屏蔽型 x 2
	频率响应	55 Hz 至 160 Hz
	阻抗	3 Ω
解码器	支持的音频信号 (TV, BD/DVD)	PCM (双声道) Dolby Digital (最多 5.1 声道)
输入插孔	数字 (光纤)	1 (TV)
	数字 (同轴)	1 (BD/DVD)
	模拟 (3.5 mm 立体声迷你)	1 (ANALOG)
输出插孔	模拟 (RCA/ 单声道)	1 (SUBWOOFER OUT)

Bluetooth	Bluetooth 版本	Ver.2.1 +EDR
	支持的协议	A2DP, SPP
	支持的编解码器	SBC, MPEG4 AAC
	无线输出	Bluetooth Class 2
	最长通讯距离	10 m (无障碍物)
	支持的内容保护方法	SCMS-T
一般	电源	美国和加拿大型号: AC 120 V, 60 Hz 台湾型号: AC 110 - 120 V, 50/60 Hz 中国型号: AC 220 V, 50 Hz 其他型号: AC 220 - 240 V, 50/60 Hz
	功耗	22 W
	待机功耗	0.4 W
	Bluetooth 待机功耗	0.5 W (台湾、美国和加拿大型号) 0.6 W (中国和其他型号)
	尺寸 (宽 x 高 x 深)	890 x 53 x 131 mm (条形音箱安装在电视机等前面时)
		890 x 131 x 59 mm (条形音箱通过垫片安装在墙壁上时)
	重量	4.0 kg

\* 规格若有变更, 恕不另行通知。

## English



This system is equipped with Yamaha's AIR SURROUND XTREME virtual sound technology that achieves superior positional, high-grade 7.1 channel surround sound using the sound bar.



*Bluetooth* is a registered trademark of the *Bluetooth* SIG and is used by Yamaha in accordance with a license agreement.



Manufactured under license from Dolby Laboratories. Dolby, Pro Logic, and the double-D symbol are trademarks of Dolby Laboratories.

"Blu-ray Disc™", "Blu-ray™", and the logos are trademarks of the Blu-ray Disc Association.

### **Bluetooth**

- *Bluetooth* is a technology for wireless communication employing the 2.4 GHz frequency band, a band which can be used without a license.

### **Handling Bluetooth communications**

- The 2.4 GHz band used by *Bluetooth* compatible devices is a radio band shared by many types of equipment. While *Bluetooth* compatible devices use a technology minimizing the influence of other components using the same radio band, such influence may reduce the speed or distance of communications and in some cases interrupt communications.
- The speed of signal transfer and the distance at which communications is possible differs according to the distance between the communicating devices, the presence of obstacles, radio wave conditions and type of equipment.
- Yamaha does not guarantee all wireless connections between the sound bar and devices compatible with *Bluetooth* function.

## Español



Este sistema incorpora la tecnología acústica virtual AIR SURROUND XTREME de Yamaha, que permite disfrutar de un sonido envolvente posicional de alta calidad con 7.1 canales utilizando la barra de sonido.



*Bluetooth* es una marca registrada de *Bluetooth* SIG y Yamaha la utiliza de acuerdo con un contrato de licencia.



Fabricado con la licencia de Dolby Laboratories. Dolby, Pro Logic, y el símbolo de la doble D son marcas comerciales de Dolby Laboratories.

"Blu-ray Disc™", "Blu-ray™" y los logotipos son marcas comerciales de la Blu-ray Disc Association.

### **Bluetooth**

- *Bluetooth* es una tecnología para la comunicación inalámbrica entre dispositivos a través de la banda de frecuencia de 2,4 GHz, una banda que se puede usar sin necesidad de licencia.

### **Gestión de las comunicaciones Bluetooth**

- La banda de 2,4 GHz utilizada por los dispositivos *Bluetooth* compatibles es una banda de radio que muchos otros equipos también utilizan. Aunque los dispositivos *Bluetooth* compatibles utilizan una tecnología que reduce al mínimo la influencia de otros componentes que puedan estar usando la misma banda de radio, esta influencia inevitablemente puede reducir la velocidad o la distancia de las comunicaciones y, en algunos casos, interrumpir la comunicación.
- La velocidad de transferencia de la señal y la distancia a la que es posible la comunicación varía en función de la distancia entre los dispositivos comunicantes, la presencia de obstáculos, las condiciones de las ondas de radio y el tipo de equipamiento.
- Yamaha no garantiza el funcionamiento de todas las conexiones inalámbricas entre la barra de sonido y otros dispositivos compatibles con *Bluetooth*.



本系统采用了 Yamaha 的 AIR SURROUND XTREME 虚拟声技术，使用条形音箱实现了出色定位的高等级 7.1 声道环绕音。



Bluetooth 是 Bluetooth SIG 的注册商标，依照许可协议被 Yamaha 使用。



经 Dolby Laboratories 授权生产。Dolby、Pro Logic、和双 D 标识均为 Dolby Laboratories 的商标。

“Blu-ray Disc™”、“Blu-ray™”和标识是 Blu-ray Disc Association 的商标。

### Bluetooth

• Bluetooth 是采用 2.4 GHz 频带进行无线通信的一项技术，此频带使用无需许可。

### 处理 Bluetooth 通信

- Bluetooth 兼容装置使用的 2.4 GHz 频带是由许多类型的设备共享的无线电频带。当 Bluetooth 兼容装置使用某种技术，来降低使用相同无线电频带的其他装置的影响时，这种影响可能会降低通信速度或缩短通信距离，有时候会干扰通信。
- 根据通信装置之间的距离、存在的障碍物、无线电波状态和设备类型而定，信号传输速度和可通信距离会有不同。
- Yamaha 不保证条形音箱与兼容 Bluetooth 功能的装置之间的所有无线连接。

### Bluetooth

- 使用频率：2.4 - 2.4835 GHz
- 等效全向辐射功率（EIRP）：≤ 20 dBm
- 最大功率谱密度：≤ 20 dBm / MHz（EIRP）
- 载频容限：20 ppm
- 带外发射功率（在 2.4 - 2.4835GHz 频段以外）≤ -80 dBm / Hz（EIRP）
- 杂散发射（辐射）功率（对应载波 ±2.5 倍信道带宽以外）：
  - ≤ -36 dBm / 100 kHz（30 - 1000 MHz）
  - ≤ -33 dBm / 100 kHz（2.4 - 2.4835 GHz）
  - ≤ -40 dBm / 1 MHz（3.4 - 3.53 GHz）
  - ≤ -40 dBm / 1 MHz（5.725 - 5.85 GHz）
  - ≤ -30 dBm / 1 MHz（其它 1 - 12.75 GHz）
- 不得擅自更改发射频率、加大发射功率（包括额外加装射频功率放大器），不得擅自外接天线或改用其它发射天线；
- 使用时不得对各种合法的无线电通信业务产生有害干扰；一旦发现有害干扰现象时，应立即停止使用，并采取措施消除干扰后方可继续使用；
- 使用微功率无线电设备，必须忍受各种无线电业务的干扰或工业、科学及医疗应用设备的辐射干扰；
- 不得在飞机和机场附近使用。

产品中有害物质的名称及含量

部件名称	有害物质					
	铅 (pb)	汞 (Hg)	镉 (Cd)	六价铬 (Cr(VI))	多溴联苯 (PBB)	多溴二苯醚 (PBDE)
电路板	×	○	○	○	○	○
外壳箱体	×	○	○	○	○	○
扬声器单元	×	○	○	○	○	○

本表格依据 SJ/T 11364 的规定编制。  
 ○：表示该有害物质在该部件所有均质材料中的含量均在 GB/T 26572 规定的限量要求以下。  
 ×：表示该有害物质至少在该部件的某一均质材料中的含量超出 GB/T 26572 规定的限量要求。



此标识适用于在中华人民共和国销售的电子信息产品。  
 标识中间的数字为环保使用期限的年数。

